

BETRIEBSANLEITUNG AKKU-MOTORHACKE

TL 1820



DE

GB

NL

FR

ES

IT

SI

HR

RS

PL

CZ

SK

HU

DK

SE

NO

FI

LT

LV

RU

UA



Inhaltsverzeichnis

Deutsch	8
English	21
Nederlands	33
Français	46
Español	59
Italiano	72
Slovenščina	84
Hrvatski	96
Српски	107
Polski	120
Česky	133
Slovenská	145
Magyarul	157
Dansk	169
Svensk	180
Norsk	191
Suomi	202
Lietuvių	213
Latviešu	225
Русский	237
Україна	251

© 2021

AL-KO KOBER GROUP Kötz, Germany

This documentation or excerpts therefrom may not be reproduced or disclosed to third parties without the express permission of the AL-KO KOBER GROUP.

01

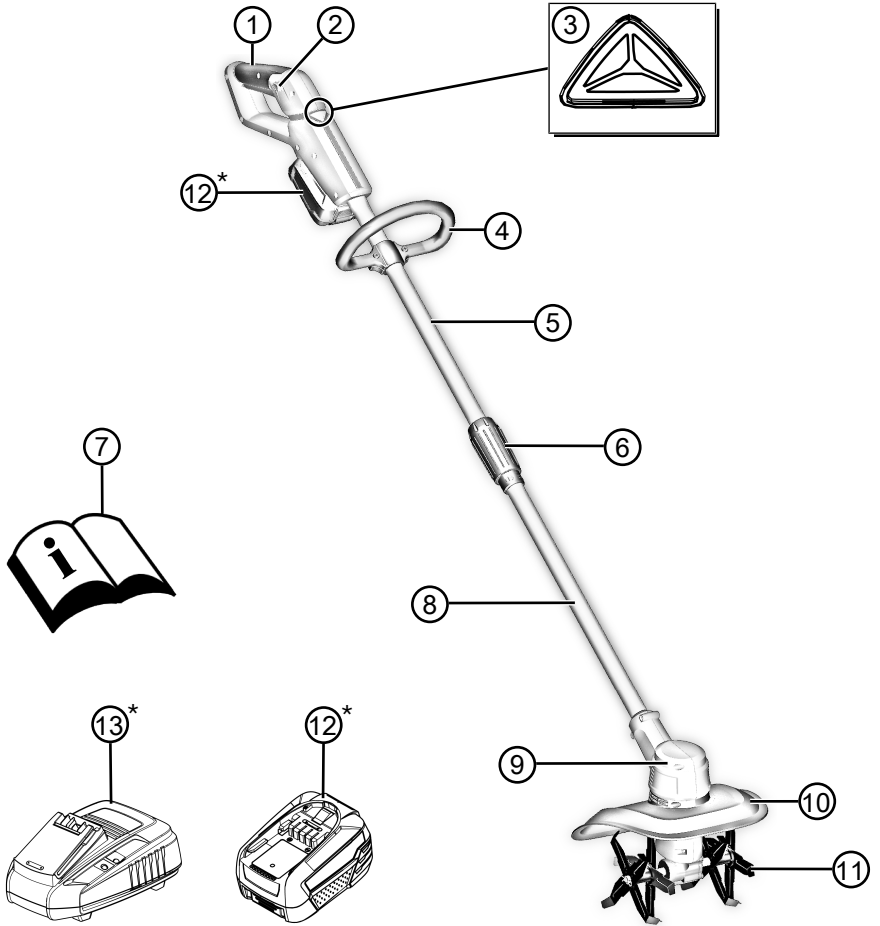

*: not included.

02

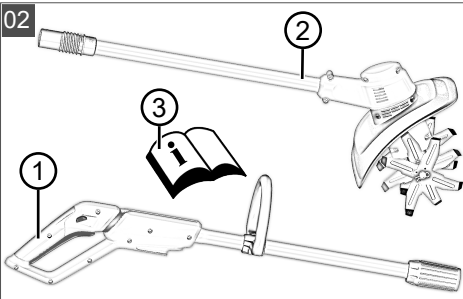

03

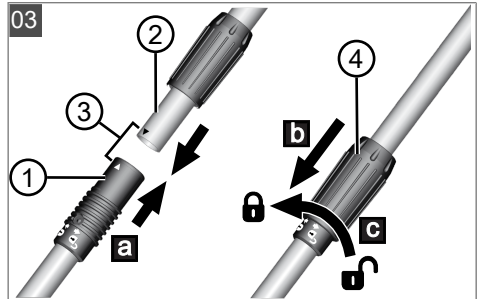

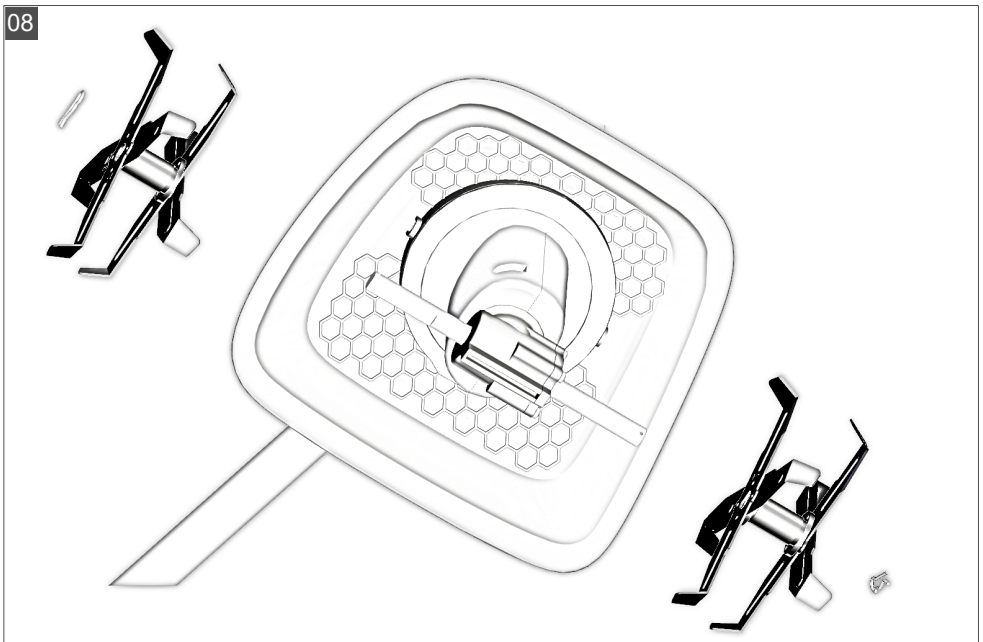
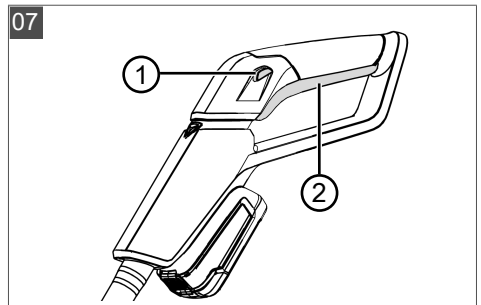
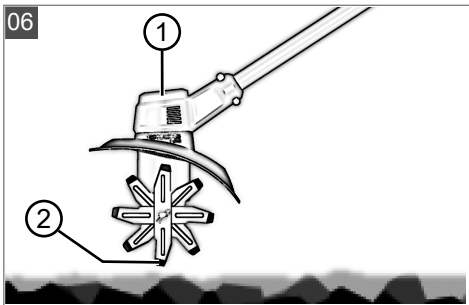
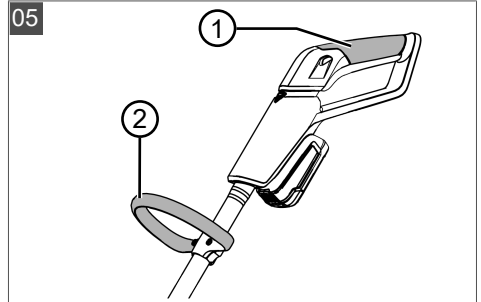
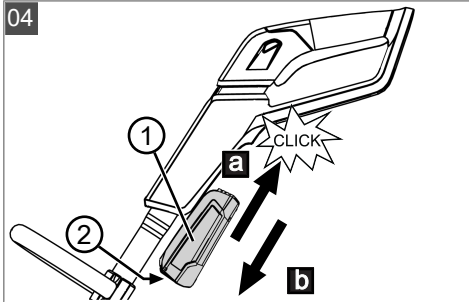













	TL 1820
	113928
	1508 × 254 × 309 mm
	2,8 kg
	180 W
	250 min ⁻¹
	20 cm
	Ø 15 cm
	L _{WA} = 74 dB(A), K = 2,5 dB(A)*
	L _{PA} = 62 dB(A), K = 2,5 dB(A)*
	0,3 m/s ² (K = 1,5 m/s ²)*

*: Refer to technical data section.

	B50 Li (PBA 18V 2.5Ah W-B)	B75 Li (PBA 18V 4.0Ah W-C)	B100 Li (PBA 18V 5.0Ah W-C)	B125 Li (PBA 18V 6.0Ah W-C)
	113893	113894	113895	113896
	18 V			
	2,5 Ah	4,0 Ah	5,0 Ah	6,0 Ah



	B50 Li (PBA 18V 2.5Ah W-B)	B75 Li (PBA 18V 4.0Ah W-C)	B100 Li (PBA 18V 5.0Ah W-C)	B125 Li (PBA 18V 6.0Ah W-C)
	45 Wh	72 Wh	90 Wh	108 Wh
	C50 Li: ≈ 60 min FC100 Li: ≈ 36 min	C50 Li: ≈ 95 min FC100 Li: ≈ 39 min	C50 Li: ≈ 105 min FC100 Li: ≈ 46 min	C50 Li: ≈ 130 min FC100 Li: ≈ 62 min
	0 °C – +45 °C			
	-20 °C – +50 °C			

	C50 Li (AL 1830 CV)	FC100 Li (AL 1880 CV)
	113897	113899
	220 – 240 V AC, 50/60 Hz	
	14,4 V – 18 V DC	
	3 A	8 A
	0 °C – +45 °C	
	□ / II	

ORIGINAL-BETRIEBSANLEITUNG

Inhaltsverzeichnis

1	Zu dieser Betriebsanleitung	8	5.2	Akku einsetzen und herausziehen (04)	15
1.1	Symbole auf der Titelseite	8	6	Bedienung	15
1.2	Zeichenerklärungen und Signalwörter	9	6.1	Ladezustand des Akkus prüfen	16
2	Produktbeschreibung	9	6.2	Gerät ein- und ausschalten (05 - 07) ..	16
2.1	Bestimmungsgemäße Verwendung ...	9	7	Wartung und Pflege.....	16
2.2	Möglicher vorhersehbarer Fehlgebrauch	9	7.1	Gerät reinigen	16
2.3	Restrisiken	9	7.2	Hackmesser auswechseln (08)	16
2.4	Sicherheits- und Schutzeinrichtungen	9	8	Hilfe bei Störungen.....	16
2.4.1	Entsperrknopf	10	9	Gerät lagern	17
2.4.2	Schutzschild	10	9.1	Akku und Ladegerät lagern	17
2.5	Symbole am Gerät	10	10	Transport.....	17
2.5.1	Sicherheitskennzeichen.....	10	11	Entsorgung	18
2.5.2	Bedienzeichen	10	12	Technische Daten	19
2.6	Produktübersicht (01).....	10	13	Kundendienst/Service	19
2.7	Lieferumfang (02).....	10	14	Garantie.....	19
3	Sicherheitshinweise	11	1	ZU DIESER BETRIEBSANLEITUNG	
3.1	Allgemeine Sicherheitshinweise für elektrische Maschinen.....	11	■	Bei der deutschen Version handelt es sich um die Original-Betriebsanleitung. Alle weiteren Sprachversionen sind Übersetzungen der Original-Betriebsanleitung.	
3.1.1	Arbeitsplatzsicherheit	11	■	Bewahren Sie diese Betriebsanleitung immer so auf, dass Sie darin nachlesen können, wenn Sie eine Information zum Gerät benötigen.	
3.1.2	Elektrische Sicherheit	11	■	Geben Sie das Gerät nur mit dieser Betriebsanleitung an andere Personen weiter.	
3.1.3	Sicherheit von Personen	11	■	Lesen und beachten Sie die Sicherheits- und Warnhinweise in dieser Betriebsanleitung.	
3.1.4	Verwendung und Behandlung der elektrischen Maschine.....	12			
3.1.5	Verwendung und Behandlung der akkubetriebenen Maschine ...	12	1.1	Symbole auf der Titelseite	
3.1.6	Service.....	13			
3.2	Sicherheitshinweise für Akku-Motorkhacken.....	13			
3.3	Vibrationsbelastung.....	14			
3.4	Lärmbelastung	15			
3.5	Sicherheitshinweise zu Akku und Ladegerät	15			
4	Montage	15			
4.1	Motorkopf und Basisgerät zusammenstecken/trennen (03)	15			
5	Inbetriebnahme	15			
5.1	Akku laden	15			

Symbol	Bedeutung
	Lesen Sie unbedingt vor der Inbetriebnahme diese Betriebsanleitung sorgfältig durch. Dies ist die Voraussetzung für sicheres Arbeiten und störungsfreie Handhabung.
	Betriebsanleitung

Symbol	Bedeutung
	Li-Ion Akkus vorsichtig handhaben! Insbesondere die Hinweise zu Transport, Lagerung und Entsorgung in dieser Betriebsanleitung beachten!

1.2 Zeichenerklärungen und Signalwörter

⚠ GEFAHR! Zeigt eine unmittelbar gefährliche Situation an, die – wenn sie nicht vermieden wird – den Tod oder eine schwere Verletzung zur Folge hat.

⚠ WARNING! Zeigt eine potenziell gefährliche Situation an, die – wenn sie nicht vermieden wird – den Tod oder eine schwere Verletzung zur Folge haben könnte.

⚠ VORSICHT! Zeigt eine potenziell gefährliche Situation an, die – wenn sie nicht vermieden wird – eine geringfügige oder mäßige Verletzung zur Folge haben könnte.

⚠ ACHTUNG! Zeigt eine Situation an, die – wenn sie nicht vermieden wird – Sachschäden zur Folge haben könnte.

i HINWEIS Spezielle Hinweise zur besseren Verständlichkeit und Handhabung.

2 PRODUKTBESCHREIBUNG

Die Akku-Motorhacke ist zur Bodenbearbeitung, Bodenlockerung und Bodenkrümelung sowie zur Vorbereitung des Bodens für die Aussaat geeignet. Zudem kann sie für das Jäten von Unkraut beispielsweise im heimischen Gemüsegarten verwendet werden.

Das Gerät darf nur zusammen mit den in den technischen Daten genannten Lithium-Ionen Akkus und Ladegeräten verwendet werden. Für weitere Informationen zu Akkus und Ladegeräten, siehe separate Anleitungen:

- Betriebsanleitung 443130: Akkus
- Betriebsanleitung 443131: Ladegeräte

⚠ ACHTUNG! Gefahr von Geräte- und Akkus Schäden. Wird das Gerät mit ungeeigneten Akkus betrieben, können Gerät und Akkus beschädigt werden.

- Betreiben Sie das Gerät nur mit den vorgeschriebenen Akkus.

2.1 Bestimmungsgemäße Verwendung

Diese handgeführte Akku-Motorhacke dient dem bequemen Auflockern des Bodens auf Blumen- und Gemüsebeeten im kleinen Garten und an schwer zugänglichen Stellen, wie z. B. unter Büschen und Bäumen.

Eine andere als die hier beschriebene Verwendung oder eine darüber hinausgehende Verwendung gilt als nicht bestimmungsgemäß.

Dieses Gerät ist ausschließlich für den Einsatz im privaten Bereich bestimmt. Jede andere Verwendung sowie unerlaubte Um- oder Anbauten werden als Zweckentfremdung angesehen und haben den Ausschluss der Gewährleistung sowie den Verlust der Konformität und die Ablehnung jeder Verantwortung gegenüber Schäden des Benutzers oder Dritter seitens des Herstellers zur Folge.

2.2 Möglicher vorhersehbarer Fehlgebrauch

Durch Steine, Äste, Metallgegenstände und andere Fremdkörper im Boden kann das Gerät beschädigt werden. Boden, der lange nicht aufgelockert wurde und deshalb zu hart ist, führt zur Überlastung des Geräts.

Das Gerät ist weder für den gewerblichen Einsatz in öffentlichen Parks und Sportstätten noch für den Einsatz in der Land- und Forstwirtschaft konzipiert.

2.3 Restrisiken

Auch bei sachgemäßer Verwendung des Geräts bleibt immer ein gewisses Restrisiko, das nicht ausgeschlossen werden kann. Aus Art und Konstruktion des Geräts können die folgenden potenziellen Gefährdungen je nach Verwendung abgeleitet werden:

- Wegschleudern von Erde und kleinen Steinen.
- Einatmen von Bodestaub, wenn kein Atemschutz getragen wird.
- Schnittverletzungen an den Füßen und beim Hineingreifen in die sich drehenden Hackmesser.

2.4 Sicherheits- und Schutzeinrichtungen

⚠ WARNING! Verletzungsgefahr. Defekte und außer Kraft gesetzte Sicherheits- und Schutzeinrichtungen können zu schweren Verletzungen führen.

- Lassen Sie defekte Sicherheits- und Schutzeinrichtungen reparieren.
- Setzen Sie Sicherheits- und Schutzeinrichtungen nie außer Kraft.

2.4.1 Entsperrknopf

Der Entsperrknopf schaltet den Ein-/Aus-Schalter frei. Dadurch wird ein versehentliches Einschalten des Geräts durch alleiniges Drücken des Ein-/Aus-Schalters verhindert.

2.4.2 Schutzschild

Das Schutzschild schützt den Bediener vor den rotierenden Hackmessern und weggeschleuderten Objekten.

2.5 Symbole am Gerät

2.5.1 Sicherheitskennzeichen

Symbol	Bedeutung
	Besondere Vorsicht bei der Handhabung!
	Vor der Inbetriebnahme die Betriebsanleitung lesen!
	Gefahr durch herausgeschleuderte Gegenstände!
	Dritte aus dem Gefahrenbereich fernhalten!
	Rotierende Hackmesser. Hände und Füße fernhalten!
	Gerät nicht dem Regen aussetzen!
	Augen- und Gehörschutz tragen!
	Entfernen Sie den Akku bevor Sie Einstellungs-, Reinigungs-, oder Wartungsarbeiten durchführen.

2.5.2 Bedienzeichen

Symbol	Bedeutung
	Stiele festdrehen/lockern

2.6 Produktübersicht (01)

Nr.	Bauteil
Basisgerät	
1	Oberer Griff mit Ein-/Aus-Schalter
2	Entsperrknopf
3	Ladezustandsanzeige
4	"Loop"-Griff
5	Oberer Stiel
6	Kupplung
7	Betriebsanleitung
Motorkopf	
8	Unterer Stiel
9	Motor
10	Schutzschild
11	Hackmesser
Zubehör*	
12	Akku*
13	Ladegerät*

* Nicht im Lieferumfang enthalten, jedoch unter den folgenden Artikelnummern erhältlich: siehe technische Daten.

2.7 Lieferumfang (02)

HINWEIS Der Akku und das Ladegerät sind nicht im Lieferumfang enthalten und müssen deshalb extra erworben werden.

Zum Lieferumfang gehören die hier aufgelisteten Positionen. Prüfen Sie, ob alle Positionen enthalten sind:

Nr.	Bauteil
1	Basisgerät
2	Motorkopf mit Hackmessern
3	Betriebsanleitung "Akku-Motorhacke"

3 SICHERHEITSHINWEISE

3.1 Allgemeine Sicherheitshinweise für elektrische Maschinen

⚠️ WARNUNG! Lesen Sie alle Sicherheitshinweise, Anweisungen, Gebildungen und technischen Daten, mit denen diese Maschine versehen ist. Versäumnisse bei der Einhaltung der nachfolgenden Anweisungen können elektrischen Schlag, Brand und/oder schwere Verletzungen verursachen.

- **Bewahren Sie alle Sicherheitshinweise und Anweisungen für die Zukunft auf.**

Der in den Sicherheitshinweisen verwendete Begriff "Maschine" bezieht sich auf netzbetriebene Maschinen (mit Netzleitung) oder auf akkubetriebene Maschinen (ohne Netzleitung).

3.1.1 Arbeitsplatzsicherheit

- **Halten Sie Ihren Arbeitsbereich sauber und gut beleuchtet.** Unordnung oder unbeluchtete Arbeitsbereiche können zu Unfällen führen.
- **Arbeiten Sie mit der Maschine nicht in explosionsgefährdeter Umgebung, in der sich brennbare Flüssigkeiten, Gase oder Stäube befinden.** Maschinen erzeugen Funken, die den Staub oder die Dämpfe entzünden können.
- **Halten Sie Kinder und andere Personen während der Benutzung der Maschine fern.** Bei Ablenkung können Sie die Kontrolle über die Maschine verlieren.

3.1.2 Elektrische Sicherheit

- **Der Anschlussstecker der Maschine muss in die Steckdose passen. Der Stecker darf in keiner Weise verändert werden. Verwenden Sie keine Adapterstecker gemeinsam mit schutzgeerdeten Maschinen.** Unveränderte Stecker und passende Steckdosen verringern das Risiko eines elektrischen Schlages.

- **Vermeiden Sie Körperkontakt mit geerdeten Oberflächen wie von Rohren, Heizungen, Herden und Kühlschränken.** Es besteht ein erhöhtes Risiko durch elektrischen Schlag, wenn Ihr Körper geerdet ist.
- **Halten Sie Maschinen von Regen oder Nässe fern.** Das Eindringen von Wasser in eine Maschine erhöht das Risiko eines elektrischen Schlages.
- **Zweckentfremden Sie die Anschlussleitung nicht, um die Maschine zu tragen, aufzuhängen oder um den Stecker aus der Steckdose zu ziehen. Halten Sie die Anschlussleitung fern von Hitze, Öl, scharfen Kanten oder sich bewegenden Teilen.** Beschädigte oder verwickelte Anschlussleitungen erhöhen das Risiko eines elektrischen Schlages.
- **Wenn Sie mit einer Maschine im Freien arbeiten, verwenden Sie nur Verlängerungsleitungen, die auch für den Außenbereich geeignet sind.** Die Anwendung einer für den Außenbereich geeigneten Verlängerungsleitung verringert das Risiko eines elektrischen Schlages.
- **Wenn der Betrieb der Maschine in feuchter Umgebung nicht vermeidbar ist, verwenden Sie einen Fehlerstromschutzschalter.** Der Einsatz eines Fehlerstromschutzschalters vermindert das Risiko eines elektrischen Schlages.

3.1.3 Sicherheit von Personen

- **Seien Sie aufmerksam, achten Sie darauf, was Sie tun, und gehen Sie mit Vernunft an die Arbeit mit einer Maschine. Benutzen Sie keine Maschine, wenn Sie müde sind oder unter dem Einfluss von Drogen, Alkohol oder Medikamenten stehen.** Ein Moment der Unachtsamkeit beim Gebrauch der Maschine kann zu ernsthaften Verletzungen führen.
- **Tragen Sie persönliche Schutzausrüstung und immer eine Schutzbrille.** Das Tragen persönlicher Schutzausrüstung, wie Staubmaske, rutschfeste Sicherheitsschuhe, Schutzhelm oder Gehörschutz, je nach Art und Einsatz der Maschine, verringert das Risiko von Verletzungen.
- **Vermeiden Sie eine unbeabsichtigte Inbetriebnahme. Vergewissern Sie sich, dass die Maschine ausgeschaltet ist, bevor Sie sie an die Stromversorgung und/oder den Akku anschließen, sie aufnehmen oder**

tragen. Wenn Sie beim Tragen der Maschine den Finger am Schalter haben oder die Maschine eingeschaltet an die Stromversorgung anschließen, kann dies zu Unfällen führen.

- **Entfernen Sie Einstellwerkzeuge oder Schraubenschlüssel, bevor Sie die Maschine einschalten.** Ein Werkzeug oder Schlüssel, der sich in einem drehenden Teil der Maschine befindet, kann zu Verletzungen führen.
- **Vermeiden Sie eine abnormale Körperhaltung. Sorgen Sie für einen sicheren Stand und halten Sie jederzeit das Gleichgewicht.** Dadurch können Sie die Maschine in unerwarteten Situationen besser kontrollieren.
- **Tragen Sie geeignete Kleidung. Tragen Sie keine weite Kleidung oder Schmuck. Halten Sie Haare und Kleidung fern von sich bewegenden Teilen.** Lockere Kleidung, Schmuck oder lange Haare können von sich bewegenden Teilen erfasst werden.
- **Wenn Staubabsaug- und -auffangeinrichtungen montiert werden können, sind diese anzuschließen und richtig zu verwenden.** Verwendung einer Staubabsaugung kann Gefährdungen durch Staub verringern.
- **Wiegen Sie sich nicht in falscher Sicherheit und setzen Sie sich nicht über die Sicherheitsregeln für Maschinen hinweg, auch wenn Sie nach vielfachem Gebrauch mit der Maschine vertraut sind.** Achtloses Handeln kann binnen Sekundenbruchteilen zu schweren Verletzungen führen.

3.1.4 Verwendung und Behandlung der elektrischen Maschine

- **Überlasten Sie die Maschine nicht. Verwenden Sie für Ihre Arbeit die dafür bestimmte Maschine.** Mit der passenden Maschine arbeiten Sie besser und sicherer im angegebenen Leistungsbereich.
- **Benutzen Sie keine Maschine, deren Schalter defekt ist.** Eine Maschine, die sich nicht mehr ein- oder ausschalten lässt, ist gefährlich und muss repariert werden.
- **Ziehen Sie den Stecker aus der Steckdose und/oder entfernen Sie einen abnehmbaren Akku, bevor Sie Geräteeinstellungen vornehmen, Einsatzwerkzeugteile wechseln oder die Maschine weglegen.** Diese Vorsichtsmaßnahme verhindert den unbeabsichtigten Start der Maschine.

- **Bewahren Sie unbenutzte Maschinen außerhalb der Reichweite von Kindern auf. Lassen Sie keine Personen die Maschine benutzen, die mit dieser nicht vertraut sind oder diese Anweisungen nicht gelesen haben.** Maschinen sind gefährlich, wenn Sie von unerfahrenen Personen benutzt werden.
- **Pflegen Sie Maschinen und Einsatzwerkzeug mit Sorgfalt. Kontrollieren Sie, ob bewegliche Teile einwandfrei funktionieren und nicht klemmen, ob Teile gebrochen oder so beschädigt sind, dass die Funktion der Maschine beeinträchtigt ist. Lassen Sie beschädigte Teile vor dem Einsatz der Maschine reparieren.** Viele Unfälle haben ihre Ursache in schlecht gewarteten Maschinen.
- **Halten Sie Schneidwerkzeuge scharf und sauber.** Sorgfältig gepflegte Schneidwerkzeuge mit scharfen Schneidkanten verklemmen sich weniger und sind leichter zu führen.
- **Verwenden Sie die Maschine, Einsatzwerkzeug, Einsatzwerkzeuge usw. entsprechend diesen Anweisungen. Berücksichtigen Sie dabei die Arbeitsbedingungen und die auszuführende Tätigkeit.** Der Gebrauch von Maschinen für andere als die vorgesehenen Anwendungen kann zu gefährlichen Situationen führen.
- **Halten Sie Griffe und Griffflächen trocken, sauber und frei von Öl und Fett.** Rutschige Griffe und Griffflächen erlauben keine sichere Bedienung und Kontrolle der Maschine in unvorhergesehenen Situationen.

3.1.5 Verwendung und Behandlung der akkubetriebenen Maschine

- **Laden Sie die Akkus nur mit Ladegeräten auf, die vom Hersteller empfohlen werden.** Durch ein Ladegerät, das für eine bestimmte Art von Akkus geeignet ist, besteht Brandgefahr, wenn es mit anderen Akkus verwendet wird.
- **Verwenden Sie nur die dafür vorgesehenen Akkus in den Maschinen.** Der Gebrauch von anderen Akkus kann zu Verletzungen und Brandgefahr führen.
- **Halten Sie den nicht benutzten Akku fern von Büroklammern, Münzen, Schlüsseln, Nägeln, Schrauben oder anderen kleinen Metallgegenständen, die eine Überbrückung der Kontakte verursachen könnten.** Ein Kurzschluss zwischen den Akkukontak-

ten kann Verbrennungen oder Feuer zur Folge haben.

- **Bei falscher Anwendung kann Flüssigkeit aus dem Akku austreten. Vermeiden Sie den Kontakt damit. Bei zufälligem Kontakt mit Wasser abspülen. Wenn die Flüssigkeit in die Augen kommt, nehmen Sie zusätzlich ärztliche Hilfe in Anspruch.** Austretende Akkuflüssigkeit kann zu Hautreizungen oder Verbrennungen führen.
- **Benutzen Sie keinen beschädigten oder veränderten Akku.** Beschädigte oder veränderte Akkus können sich unvorhersehbar verhalten und zu Feuer, Explosion oder Verletzungsgefahr führen.
- **Setzen Sie einen Akku keinem Feuer oder zu hohen Temperaturen aus.** Feuer oder Temperaturen über 130 °C können eine Explosion hervorrufen.
- **Befolgen Sie alle Anweisungen zum Laden und laden Sie den Akku oder die akkubetriebene Maschine niemals außerhalb des in der Betriebsanleitung angegebenen Temperaturbereichs.** Falsches Laden oder Laden außerhalb des zugelassenen Temperaturbereichs kann den Akku zerstören und die Brandgefahr erhöhen.

3.1.6 Service

- **Lassen Sie Ihre Maschine nur von qualifiziertem Fachpersonal und nur mit Original-Ersatzteilen reparieren.** Damit wird sichergestellt, dass die Sicherheit der Maschine erhalten bleibt.
- **Warten Sie niemals beschädigte Akkus.** Sämtliche Wartung von Akkus sollte nur durch den Hersteller oder bevollmächtigte Kundendienststellen erfolgen.

3.2 Sicherheitshinweise für Akku-Motorhacken

Allgemeine Hinweise

- Lesen Sie die Betriebsanleitung sorgfältig. Machen Sie sich mit den Stellteilen und dem richtigen Gebrauch des Geräts vertraut.
- Erlauben Sie niemals Kindern oder Personen, die nicht über die erforderlichen Kenntnisse dieser Betriebsanleitung verfügen, die Maschine zu benutzen. Eine unerfahrene Bedienperson muss in die Bedienung des Geräts eingewiesen und geschult werden.
- Örtliche Bestimmungen können das Mindestalter des Benutzers festlegen.

- Arbeiten Sie niemals, während Personen, besonders Kinder oder Tiere in der Nähe sind. Schalten Sie die Motorhacke aus, wenn sich Personen oder Tiere nähern.
- Der Benutzer ist für Unfälle mit anderen Personen und Schäden an deren Eigentum verantwortlich.
- Beachten Sie eventuelle landesspezifische Vorschriften oder Bestimmungen für die Betriebszeiten der Maschine.
- Weisen Sie Kinder und Jugendliche an, nicht mit der Motorhacke zu spielen.

Vorbereitende Maßnahmen

- Tragen Sie beim Betrieb der Maschine immer festes Schuhwerk (Sicherheitsschuhe) und lange Hosen. Betreiben Sie das Gerät nicht barfußig oder in leichten Sandalen.
- Überprüfen Sie vollständig das Gelände, auf dem die Maschine eingesetzt wird, und entfernen Sie alle Steine, Stöcke, Glas- und Metallstücke, Drähte, Spielzeug, Knochen und andere Fremdkörper, die erfasst und weggeschleudert werden könnten.
- Prüfen Sie immer vor dem Gebrauch der Maschine, ob die Hackmesser, Befestigungsbolzen und die gesamte Hackeinheit abgenutzt oder beschädigt sind.
- Betreiben Sie die Motorhacke nie mit abgenutzten oder defekten Teilen. Abgenutzte oder defekte Teile können schwere Verletzungen verursachen.
- Tauschen Sie abgenutzte oder beschädigte Teile (Hackmesser, Befestigungsbolzen) zur Vermeidung einer Unwucht nur satzweise aus.

Handhabung

- Arbeiten Sie nur bei Tageslicht oder bei guter künstlicher Beleuchtung.
- Achten Sie immer auf Standsicherheit, besonders an Hängen.
- Das Gerät nur auf festem und ebenem Untergrund und nicht in steilen Schräglagen betreiben.
- Das Gerät nicht auf grobsteinigem Gelände einsetzen. Steine können weggeschleudert und die Hackmesser beschädigt werden.
- Stets quer zum Hang arbeiten. Nicht hangauf- und hangabwärts, sowie an Hängen mit mehr als 10° Neigung arbeiten.
- Arbeiten Sie mit der Maschine nur im Schritttempo.

- Schalten Sie die Maschine entsprechend der Betriebsanleitung ein und achten Sie auf ausreichenden Abstand der Füße zu den Hackmessern.
- Achten Sie darauf, nicht mit Händen oder Füßen in die Nähe oder unter die rotierenden Teile zu geraten.
- Heben Sie oder tragen Sie niemals die Maschine mit laufendem Motor!
- Schalten Sie die Motorhacke immer aus, wenn Sie sie nicht benötigen, z. B. beim Wechsel des Arbeitsbereiches, beim kurzfristigen Verlassen oder bei Wartungs- und Pflegearbeiten.
- Schalten Sie die Motorhacke bei einem Unfall sofort aus, um weitere Verletzungen und Sachschäden zu vermeiden.
- Aufgrund unsachgemäßer Benutzung und Wartung können sich der Lärm und die Vibrationen des Geräts erhöhen. Dies führt zu Gesundheitsschäden. Schalten Sie in diesem Fall das Gerät sofort aus und lassen Sie es von einer autorisierten Service-Werkstätte reparieren.
- Der Belastungsgrad durch Vibration ist von der durchzuführenden Arbeit bzw. der Verwendung des Geräts abhängig. Schätzen Sie ihn ab und legen Sie entsprechende Arbeitspausen ein. Dadurch verringert sich die Vibrationsbelastung über die gesamte Arbeitszeit wesentlich.
- Der längere Gebrauch des Geräts setzt den Bediener Vibrationen aus und kann Kreislaufprobleme ("weißer Finger") verursachen. Um dieses Risiko zu vermindern, Handschuhe tragen und die Hände warm halten. Falls ein Symptom des "weißen Fingers" erkannt wird, sofort einen Arzt aufsuchen. Zu diesen Symptomen gehören: Gefühllosigkeit, Verlust der Sensibilität, Kribbeln, Jucken, Schmerz, Nachlassen der Kraft, Änderung der Farbe oder des Zustands der Haut. Normalerweise betreffen diese Symptome die Finger, die Hände oder den Puls. Bei niedrigen Temperaturen erhöht sich die Gefahr.

Wartung und Lagerung

- Achten Sie stets darauf, dass alle Muttern, Bolzen und Schrauben fest angezogen sind, damit sich die Maschine in einem sicheren Betriebszustand befindet.
- Ersetzen Sie aus Sicherheitsgründen abgenutzte oder beschädigte Teile. Nur Original-Ersatzteile und Original-Zubehör verwenden.
- Bewahren Sie die Motorhacke außerhalb der Reichweite von Kindern auf.

3.3 Vibrationsbelastung

- **Gefahr durch Vibration**
Der tatsächliche Vibrationsemissionswert bei der Gerätebenutzung kann vom angegebenen Wert des Herstellers abweichen. Beachten Sie vor bzw. während der Benutzung folgende Einflussfaktoren:
 - Wird das Gerät bestimmungsgemäß verwendet?
 - Wird das Material auf die richtige Art und Weise geschnitten bzw. verarbeitet?
 - Befindet sich das Gerät in einem ordentlichen Gebrauchszustand?
 - Ist das Schneidwerkzeug ordentlich geschärft bzw. ist das richtige Schneidwerkzeug eingebaut?
 - Sind die Haltegriffe und ggf. optionale Vibrationsgriffe montiert, und sind diese fest mit dem Gerät verbunden?
- Betreiben Sie das Gerät nur mit der für die jeweilige Arbeit erforderlichen Motordrehzahl. Vermeiden Sie die maximale Drehzahl, um Lärm und Vibrationen zu verringern.
- Legen Sie während Ihres Arbeitstages längere Pausen ein, damit Sie sich vom Lärm und den Vibrationen erholen können. Planen Sie Ihre Arbeit so, dass der Einsatz von Geräten, die starke Vibrationen erzeugen, über mehrere Tage verteilt wird.
- Falls Sie ein unangenehmes Gefühl oder eine Hautverfärbung während der Benutzung des Geräts an Ihren Händen feststellen, unterbrechen Sie sofort die Arbeit. Legen Sie ausreichende Arbeitspausen ein. Ohne ausreichende Arbeitspausen kann es zu einem Hand-Arm-Vibrationssyndrom kommen.
- Minimieren Sie Ihr Risiko, sich Vibrationen auszusetzen. Pflegen Sie das Gerät entsprechend den Anweisungen in der Betriebsanleitung.
- Falls das Gerät häufig verwendet wird, kontaktieren Sie Ihren Fachhändler um Antivibrationszubehör (z. B. Griffe) zu erwerben.
- Vermeiden Sie es, mit dem Gerät bei Temperaturen von unter 10 °C zu arbeiten. Legen Sie in einem Arbeitsplan fest, wie die Vibrationsbelastung begrenzt werden kann.

3.4 Lärmbelastung

Eine gewisse Lärmbelastung durch dieses Gerät ist unvermeidbar. Verlegen Sie lärmintensive Arbeiten auf zugelassene und dafür bestimmte Zeiten. Halten Sie sich ggf. an Ruhezeiten und beschränken Sie die Arbeitsdauer auf das Notwendigste. Zu Ihrem persönlichen Schutz und zum Schutz in der Nähe befindlicher Personen ist ein geeigneter Gehörschutz zu tragen.

3.5 Sicherheitshinweise zu Akku und Ladegerät

- Entfernen Sie vor dem Aufladen die Akkus aus dem Gerät.
- Setzen Sie nicht unterschiedlichen Akkutypen oder neue und benutzte Akkus zusammen in das Gerät ein.
- Setzen Sie Akkus mit der richtigen Polarität in das Gerät ein.
- Entfernen Sie die Akkus aus dem Gerät, wenn Sie es für längere Zeit lagern.
- Schließen Sie die Anschlussklemmen des Geräts oder des Akkus nicht kurz.

Betriebsanleitungen

Beachten Sie die Sicherheitshinweise zum Akku und zum Ladegerät in den separaten Betriebsanleitungen.

Siehe:

- Betriebsanleitung 443130: Akku
- Betriebsanleitung 443131: Ladegeräte

4 MONTAGE

⚠ WARNUNG! Gefahren durch unvollständige Montage! Der Betrieb eines unvollständig montierten Geräts kann zu schweren Verletzungen führen.

- Das Gerät nur betreiben, wenn es vollständig montiert ist!
- Den Akku erst in das Gerät einsetzen, wenn es vollständig montiert ist!

4.1 Motorkopf und Basisgerät zusammenstecken/trennen (03)

Motorkopf und Basisgerät zusammenstecken

1. Steckkupplung (03/1) des Motorkopfes und oberen Stiel (03/2) so zueinander ausrichten, dass sich die aufgeprägten Pfeile (03/3) gegenüberstehen.
2. Steckkupplung und oberen Stiel bis zum Anschlag ineinanderschieben (03/a).

3. Feststellhülse (03/4) bis zum Anschlag über die Steckverbindung schieben (03/b).
4. Feststellhülse in Richtung des geschlossenen Schlosses drehen (03/c).

Motorkopf und Basisgerät voneinander trennen

1. Feststellhülse in Richtung des offenen Schlosses drehen.
2. Oberen und unteren Stiel auseinanderziehen.

5 INBETRIEBNAHME

5.1 Akku laden

Beachten Sie den Temperaturbereich für den Ladebetrieb, siehe technische Daten.

ℹ HINWEIS Beachten Sie für detaillierte Informationen die separaten Betriebsanleitungen zum Akku und zum Ladegerät:

- Betriebsanleitung 443130: Akku
- Betriebsanleitung 443131: Ladegeräte

5.2 Akku einsetzen und herausziehen (04)

⚠ ACHTUNG! Beschädigungsgefahr des Akkus. Wird der Akku nach Gebrauch im Gerät belassen, kann dies zu einer Beschädigung des Akkus führen.

- Unmittelbar nach Gebrauch Akku aus dem Gerät herausziehen und frostgeschützt lagern.
- Akku erst unmittelbar vor Arbeitsbeginn in das Gerät einsetzen.

Akku einsetzen

1. Akku (04/1) von unten in den oberen Griff einschieben (04/a), bis er einrastet.

Akku herausziehen

1. Entriegelungstaste (04/2) am Akku drücken und gedrückt halten.
2. Akku herausziehen (04/b).

6 BEDIENUNG

⚠ WARNUNG! Verletzungsgefahr durch sich ablösende Geräteteile. Sich während des Betriebs ablösende Geräteteile können zu schweren Verletzungen führen.

- Überprüfen Sie vor dem Einschalten des Geräts, ob alle Geräteteile fest angeschraubt sind.
- Befestigen Sie Schneidwerkzeuge so, dass sie sich während des Betriebes nicht ablösen können.

6.1 Ladezustand des Akkus prüfen

Die Ladezustandsanzeige (01/3) befindet sich oben auf dem Basisgerät.

Sie besteht aus drei Segmenten. Die Segmente leuchten oder blinken abhängig vom Ladezustand.

Segment	Ladezustand
3 Segmente leuchten:	Akku vollgeladen.
2 Segmente leuchten:	Akku zu 2/3 geladen.
1 Segment leuchtet:	Akku zu 1/3 geladen.
1 Segment blinkt:	Akku fast leer. Das Gerät schaltet in Kürze ab.

6.2 Gerät ein- und ausschalten (05 - 07)

1. Einen sicheren Stand einnehmen.
2. Mit einer Hand den oberen Griff (05/1), mit der anderen Hand den "Loop"-Griff (05/2) umfassen.
3. Den Motorkopf (06/1) knapp über dem zu bearbeitenden Boden halten. Die Hackmesser (06/2) sollen den Boden noch nicht berühren.
4. Entsperrknopf (07/1) im oberen Griff drücken.
5. Ein-/Aus-Schalter (07/2) im oberen Griff drücken und festhalten. Das Gerät läuft. Der Entsperrknopf kann losgelassen werden.
6. Mit dem "Loop"-Griff die sich drehenden Hackmesser in den Boden drücken. Wenn Sie bemerken, dass die Hackmesser durch den Boden blockiert werden, das Gerät anheben.
7. Zum Abschalten des Geräts: Ein-/Aus-Schalter loslassen.

⚠️ WARNUNG! Gefahr von Schnittverletzungen. Nach dem Ausschalten drehen die Hackmesser noch einige Sekunden nach. Es besteht beim Hineingreifen die Gefahr von Schnittverletzungen.

- Warten Sie, bis die Hackmesser zum Stillstand gekommen sind.

7 WARTUNG UND PFLEGE

⚠️ WARNUNG! Gefahr von Schnittverletzungen. Gefahr von Schnittverletzungen beim Hineingreifen in scharfkantige und sich bewegende Geräteteile sowie in Schneidwerkzeuge.

- Schalten Sie vor Wartungs-, Pflege- und Reinigungsarbeiten immer das Gerät aus. Entfernen Sie die Akkus.
- Tragen Sie bei Wartungs-, Pflege- und Reinigungsarbeiten immer Schutzhandschuhe.

7.1 Gerät reinigen

- Gerät keiner Nässe oder Feuchtigkeit aussetzen. Nicht mit Wasser abspritzen.
- Nach jedem Einsatz Gehäuse und Hackmesser mit einer Bürste oder einem Tuch reinigen. Kein Wasser und/oder aggressive Reinigungsmittel verwenden – Korrosionsgefahr und Beschädigung der Kunststoffteile.
- Nach jedem Einsatz den Akku entfernen und das Gerät auf Beschädigungen überprüfen.
- Schutzschild, Motorkopf und Motor immer frei von Verschmutzungen halten.
- Alle Schrauben auf festen Sitz überprüfen.
- Elektrische Kontakte des Geräts auf Korrosion prüfen, ggf. mit einem feinen Drahtpinsel reinigen und dann mit einem Kontaktspray einsprühen.

7.2 Hackmesser austauschen (08)

Ersetzen Sie defekte Teile durch Original-Ersatzteile des Herstellers bzw. wenden Sie sich an die nächstgelegene Servicestelle (siehe *Kapitel 13 "Kundendienst/Service", Seite 19*).

Bauen Sie die Hackmesser entsprechend Bild (08) aus und ein.

8 HILFE BEI STÖRUNGEN

⚠️ VORSICHT! Verletzungsgefahr. Scharfkantige und sich bewegende Geräteteile können zu Verletzungen führen.

- Tragen Sie bei Wartungs-, Pflege- und Reinigungsarbeiten immer Schutzhandschuhe!

i HINWEIS Wenden Sie sich bei Störungen, die nicht in dieser Tabelle aufgeführt sind oder nicht selbst behoben werden können, an unseren Kundendienst.

Störung	Ursache	Beseitigung
Motor läuft nicht.	Akku ist leer.	Akku laden.
	Akku fehlt oder Akku sitzt nicht richtig.	Akku richtig einsetzen.
	Stromversorgung ist unterbrochen.	1. Akku entfernen. 2. Steckkontakte des Geräts reinigen.
	Motorschutzschalter hat Motor wegen Überlastung abgeschaltet.	Warten, bis der Motorschutzschalter den Motor freischaltet.
Motor läuft mit Unterbrechungen.	Gerätefehler	Servicestelle des Herstellers aufsuchen.
	Ein-/Aus- Schalter ist defekt.	Servicestelle des Herstellers aufsuchen.
Motor läuft, aber Hackmesser bewegen sich nicht.	Gerätefehler	Servicestelle des Herstellers aufsuchen.
Gerät vibriert ungewöhnlich.	Hackmesser wurden beschädigt und sind verbogen.	Hackmesser austauschen.
	Gerätefehler	Servicestelle des Herstellers aufsuchen.
Akku-Betriebszeit fällt deutlich ab.	Boden ist zu schwer oder zu feucht (z. B. Lehmboden).	Das Hacken von zu schwerem Boden vermeiden.
	Lebensdauer des Akkus ist abgelaufen.	Akku ersetzen. Nur Original-Zubehör vom Hersteller verwenden.
Akku lässt sich nicht laden.	Akkukontakte sind verschmutzt.	Servicestelle des Herstellers aufsuchen.
	Akku oder Ladegerät sind defekt.	Ersatzteile bestellen. Servicestelle des Herstellers aufsuchen.
	Akku ist zu heiß.	Akku abkühlen lassen.

9 GERÄT LAGERN

- Nach jedem Gebrauch den Akku aus dem Gerät entfernen.
- Gerät gründlich reinigen und – falls vorhanden – alle Schutzabdeckungen anbringen.
- Gerät an einem trockenen, abschließbaren Platz und außerhalb der Reichweite von Kindern aufbewahren.

Vor Betriebspausen, die länger als 30 Tage dauern, folgende Arbeiten durchführen:

- Gerät gründlich reinigen und in einem trockenen Raum aufbewahren.

9.1 Akku und Ladegerät lagern

HINWEIS Beachten Sie für detaillierte Informationen die separaten Betriebsanleitungen zum Akku und zum Ladegerät.

10 TRANSPORT

Führen Sie vor dem Transport folgende Maßnahmen durch:

1. Gerät ausschalten.
2. Akku aus dem Gerät entfernen.
3. Akku vorschriftsgemäß verpacken (s. u.).

Akku "B125 Li" (Art.-Nr. 113896)

HINWEIS Die Nennenergie des Akkus beträgt mehr als 100 Wh! Deshalb die nachfolgenden Transporthinweise beachten!

Der enthaltene Li-Ion Akku unterliegt dem Gefahrgutrecht, kann jedoch unter vereinfachten Bedingungen transportiert werden:

- Durch den privaten Benutzer kann der Akku ohne weitere Auflagen auf der Straße transportiert werden, sofern dieser einzelhandelsgerecht verpackt ist und der Transport Privat Zwecken dient.
- Gewerbliche Nutzer, welche den Transport in Verbindung mit ihrer Haupttätigkeit durchführen (z. B. Lieferungen von und zu Baustellen oder Vorführungen), können diese Vereinfachung ebenfalls in Anspruch nehmen.

In beiden o. g. Fällen müssen zwingend Vorkehrungen getroffen werden, um ein Freiwerden des Inhalts zu verhindern. In anderen Fällen sind die Vorschriften des Gefahrgutrechts zwingend einzuhalten! Bei Nichtbeachtung drohen dem Absender und ggf. dem Beförderer empfindliche Strafen.

Weitere Hinweise zu Beförderung und Versand

- Lithium-Ionen-Akkus nur im unbeschädigten Zustand transportieren bzw. versenden!
- Zum Transport des Akkus ausschließlich den Original-Karton oder einen geeigneten Gefahrgutkarton (nicht erforderlich bei Akkus mit weniger als 100 Wh Nennenergie) verwenden.
- Offene Akkukontakte abkleben, um einen Kurzschluss zu verhindern.
- Den Akku innerhalb der Verpackung vor Verursachen sichern, um Beschädigungen am Akku zu verhindern.
- Die korrekte Kennzeichnung und Dokumentation der Sendung beim Transport bzw. Versand (z. B. durch Paketdienst oder Spedition) sicherstellen.
- Sich vorab informieren, ob ein Transport mit dem gewählten Dienstleister möglich ist, und die Sendung anzeigen.

Wir empfehlen die Hinzuziehung eines Gefahrgut-Fachmanns zur Vorbereitung des Versands. Auch eventuelle weiterführende nationale Vorschriften beachten.

11 ENTSORGUNG

Hinweise zum Elektro- und Elektronikgerätegesetz (ElektroG)



- Elektro- und Elektronik-Altgeräte gehören nicht in den Hausmüll, sondern sind einer getrennten Erfassung bzw. Entsorgung zuzuführen!

- Altbatterien oder -akkus, welche nicht fest im Altgerät verbaut sind, müssen vor der Abgabe entnommen werden! Deren Entsorgung wird über das Batteriegesetz geregelt.
- Besitzer bzw. Nutzer von Elektro- und Elektronikgeräten sind nach deren Gebrauch gesetzlich zur Rückgabe verpflichtet.
- Der Endnutzer trägt die Eigenverantwortung für das Löschen seiner personenbezogenen Daten auf dem zu entsorgenden Altgerät!

Das Symbol der durchgestrichenen Mülltonne bedeutet, dass Elektro- und Elektronikaltgeräte nicht über den Hausmüll entsorgt werden dürfen.

Elektro- und Elektronikaltgeräte können bei folgenden Stellen unentgeltlich abgegeben werden:

- Öffentlich-rechtliche Entsorgungs- bzw. Sammelstellen (z. B. kommunale Bauhöfe)
- Verkaufsstellen von Elektrogeräten (stationär und online), sofern Händler zur Rücknahme verpflichtet sind oder diese freiwillig anbieten.

Diese Aussagen gelten nur für Geräte, die in den Ländern der Europäischen Union installiert und verkauft werden und die der Europäischen Richtlinie 2012/19/EU unterliegen. In Ländern außerhalb der Europäischen Union können davon abweichende Bestimmungen für die Entsorgung von Elektro- und Elektronik-Altgeräten gelten.

Hinweise zum Batteriegesetz (BattG)



- Altbatterien und -akkus gehören nicht in den Hausmüll, sondern sind einer getrennten Erfassung bzw. Entsorgung zuzuführen!

- Zur sicheren Entnahme von Batterien oder Akkus aus dem Elektrogerät und für Informationen über deren Typ bzw. chemisches System beachten Sie die weiteren Angaben innerhalb der Bedienungs- bzw. Montageanleitung.
- Besitzer bzw. Nutzer von Batterien und Akkus sind nach deren Gebrauch gesetzlich zur Rückgabe verpflichtet. Die Rückgabe be-

schränkt sich auf die Abgabe von haushaltsüblichen Mengen.

Altbatterien können Schadstoffe oder Schwermetalle enthalten, die der Umwelt und der Gesundheit Schaden zufügen können. Eine Verwertung der Altbatterien und Nutzung der darin enthaltenen Ressourcen trägt zum Schutz dieser beiden wichtigen Güter bei.

Das Symbol der durchgestrichenen Mülltonne bedeutet, dass Batterien und Akkus nicht über den Hausmüll entsorgt werden dürfen.

Befinden sich zudem die Zeichen Hg, Cd oder Pb unterhalb der Mülltonne, so steht dies für Folgendes:

- Hg: Batterie enthält mehr als 0,0005 % Quecksilber
- Cd: Batterie enthält mehr als 0,002 % Cadmium
- Pb: Batterie enthält mehr als 0,004 % Blei

Akkus und Batterien können bei folgenden Stellen unentgeltlich abgegeben werden:

- Öffentlich-rechtliche Entsorgungs- bzw. Sammelstellen (z. B. kommunale Bauhöfe)
- Verkaufsstellen von Batterien und Akkus
- Rücknahmestellen des gemeinsamen Rücknahmesystems für Geräte-Altbatterien
- Rücknahmestelle des Herstellers (falls nicht Mitglied des gemeinsamen Rücknahmesystems)

Diese Aussagen sind nur gültig für Akkus und Batterien, die in den Ländern der Europäischen Union verkauft werden und die der Europäischen Richtlinie 2006/66/EG unterliegen. In Ländern außerhalb der Europäischen Union können davon abweichende Bestimmungen für die Entsorgung von Akkus und Batterien gelten.

12 TECHNISCHE DATEN

Technische Daten: siehe Tabelle der technischen Daten am Beginn dieser Betriebsanleitung.

14 GARANTIE

Etwaige Material- oder Herstellungsfehler am Gerät beseitigen wir während der gesetzlichen Verjährungsfrist für Mängelansprüche entsprechend unserer Wahl durch Reparatur oder Ersatzlieferung. Die Verjährungsfrist bestimmt sich jeweils nach dem Recht des Landes, in dem das Gerät gekauft wurde.

Unsere Garantiezusage gilt nur bei:

- Beachten dieser Betriebsanleitung
- Sachgemäßer Behandlung
- Verwenden von Original-Ersatzteilen

* Anmerkungen zu Schwingungsemissions- und Geräuschemissionswerten:

- Die angegebenen Schwingungsemissions- und Geräuschemissionswerte sind nach einem genormten Prüfverfahren gemessen worden und können zum Vergleich eines Elektrowerkzeugs mit einem anderen verwendet werden.
- Die angegebenen Schwingungsemissions- und Geräuschemissionswerte können auch zu einer einleitenden Einschätzung der Aussetzung (Vibrationsaussetzungsgrad) verwendet werden.
- Die Schwingungsemissions- und Geräuschemissionswerte können sich während der tatsächlichen Benutzung des Elektrowerkzeugs von den Angabewerten unterscheiden, abhängig von der Art und Weise, in der das Elektrowerkzeug verwendet wird.
- Halten Sie die Sicherheitsmaßnahmen entsprechend des Sicherheitskapitels ein. Versuchen Sie, die Belastung durch Vibrationen so gering wie möglich zu halten. Beispielhafte Maßnahmen zur Verringerung der Vibrationsbelastung sind das Tragen von Handschuhen beim Gebrauch des Werkzeugs und die Begrenzung der Arbeitszeit. Dabei sind alle Anteile des Betriebszyklus zu berücksichtigen (beispielsweise Zeiten, in denen das Elektrowerkzeug abgeschaltet ist, und solche, in denen es zwar eingeschaltet ist, aber ohne Belastung läuft).

13 KUNDENDIENST/SERVICE

Bei Fragen zu Garantie, Reparatur oder Ersatzteilen wenden Sie sich bitte an Ihre nächstgelegene AL-KO Servicestelle. Diese finden Sie im Internet unter folgender Adresse:

www.al-ko.com/service-contacts

Von der Garantie ausgeschlossen sind:

- Lackschäden, die auf normale Abnutzung zurückzuführen sind
- Verschleißteile, die auf der Ersatzteilkarte mit Rahmen gekennzeichnet sind



Die Garantiezeit beginnt mit dem Kauf durch den ersten Endabnehmer. Maßgebend ist das Datum auf dem Kaufbeleg. Wenden Sie sich bitte mit dieser Erklärung und dem Original-Kaufbeleg an Ihren Händler oder die nächste autorisierte Kundendienststelle. Die gesetzlichen Mängelansprüche des Käufers gegenüber dem Verkäufer bleiben durch diese Erklärung unberührt.

TRANSLATION OF THE ORIGINAL INSTRUCTIONS FOR USE

Contents

1	About these operating instructions	21	6	Operation.....	28
1.1	Symbols on the title page.....	21	6.1	Checking the charge status of the rechargeable battery.....	28
1.2	Legends and signal words	22	6.2	Switching the appliance ON and OFF (05 - 07).....	28
2	Product description.....	22	7	Maintenance and care.....	29
2.1	Intended use	22	7.1	Clean the machine.....	29
2.2	Possible foreseeable misuse	22	7.2	Replacing the cultivator blades (08) ...	29
2.3	Residual risks.....	22	8	Help in case of malfunction	29
2.4	Safety and protective devices	22	9	Storing the appliance.....	30
2.4.1	Unlocking button.....	22	9.1	Storing the rechargeable battery and charging unit	30
2.4.2	Guard plate.....	23	10	Transport.....	30
2.5	Symbols on the appliance	23	11	Disposal.....	31
2.5.1	Safety signs	23	12	Technical data.....	31
2.5.2	Operating signs	23	13	After-Sales/Service.....	32
2.6	Product overview (01).....	23	14	Guarantee	32
2.7	Scope of supply (02)	23			
3	Safety instructions	24	1	ABOUT THESE OPERATING INSTRUCTIONS	
3.1	General electrical machine safety warnings.....	24	■	The German version is the original operating instructions. All additional language versions are translations of the original operating instructions.	
3.1.1	Work area safety	24	■	Always safeguard these operating instructions so that they can be consulted if you need any information about the appliance.	
3.1.2	Electrical safety	24	■	Only pass on the appliance to other persons together with these operating instructions.	
3.1.3	Personal safety.....	24	■	Comply with the safety and warning information in these operating instructions.	
3.1.4	Electrical machine use and care..	25			
3.1.5	Battery machine use and care.....	25	1.1	Symbols on the title page	
3.1.6	Service.....	25			
3.2	Safety instructions for cordless cultivators	26			
3.3	Vibration load	26			
3.4	Noise pollution.....	27			
3.5	Safety notes for rechargeable battery and charger	27			
4	Installation.....	27			
4.1	Connecting/disconnecting motor head and basic appliance (03).....	27			
5	Start-up.....	28			
5.1	Charging the rechargeable battery.....	28			
5.2	Fitting and removing the rechargeable battery (04).....	28			

Symbol	Meaning
	It is essential to read through these operating instructions carefully before start-up. This is essential for safe working and trouble-free handling.

Symbol	Meaning
	Operating instructions
	Handle Li-Ion rechargeable batteries with care! In particular, observe the notes on transport, storage and disposal in these operating instructions!

1.2 Legends and signal words

⚠ DANGER! Denotes an imminently dangerous situation which will result in fatal or serious injury if not avoided.

⚠ WARNING! Denotes a potentially dangerous situation which can result in fatal or serious injury if not avoided.

⚠ CAUTION! Denotes a potentially dangerous situation which can result in minor or moderate injury if not avoided.

IMPORTANT! Denotes a situation which can result in material damage if not avoided.

i NOTE Special instructions for ease of understanding and handling.

2 PRODUCT DESCRIPTION

The cordless cultivator is designed for cultivation, loosening and crumbling of the soil as well as for preparing the soil for sowing. In addition, it can be used for weeding, for example, in the home vegetable garden.

The appliance may only be used together with the lithium-ion rechargeable batteries and chargers specified in the technical data. See the separate operating manuals for further information on rechargeable batteries and chargers:

- Operating manual 443130: Rechargeable batteries
- Operating manual 443131: Chargers

IMPORTANT! Danger of damage to the appliance and battery. If the appliance is operated with unsuitable batteries, both the device and the batteries may be damaged.

- Operate the appliance only with the specified rechargeable batteries.

2.1 Intended use

This hand-held cordless cultivator is used for convenient loosening of the soil in flower and vegetable beds, in small gardens and in hard-to-reach places such as under bushes and trees.

Use in any way other than that described here is deemed as non-designated.

This appliance is intended solely for use in non-commercial applications. Any other use as well as unauthorised conversions or modifications are regarded as contrary to the intended use and will result in voiding of the warranty as well as loss of conformity; the manufacturer will thus decline any responsibility for damage and/or injury suffered by the user or third parties.

2.2 Possible foreseeable misuse

Stones, branches, metal objects and other foreign objects in the soil can damage the tool. Soil that has not been loosened for a long time and is therefore too hard will overload the tool.

The tool is designed neither for commercial use in public parks and sports facilities, nor for use in farming and forestry.

2.3 Residual risks

Even during correct use of the appliance, there is always a certain residual risk that cannot be excluded. Depending on the use, the following potential risks can be derived from the type and construction of the appliance:

- Throwing out of earth and small stones.
- Inhalation of soil dust if no face mask is worn.
- Lacerations to the feet and from reaching into the rotating cultivator blades.

2.4 Safety and protective devices

⚠ WARNING! Risk of injury. Defective and disabled safety and protective devices can result in serious injury.

- Have any defective safety and protective devices repaired.
- Never disable safety and protective devices.

2.4.1 Unlocking button

The unlocking button releases the ON/OFF switch. This prevents inadvertent starting of the tool by accidentally pressing just the ON/OFF switch.

2.4.2 Guard plate

The guard plate protects the operator from the rotating cultivator blades and objects that are thrown out.

2.5 Symbols on the appliance

2.5.1 Safety signs

Symbol	Meaning
	Pay special attention when handling this appliance!
	Read the operating instructions before starting operation!
	Risk of objects being thrown out!
	Keep bystanders away!
	Rotating cultivator blades. Keep your hands and feet away!
	Do not expose the appliance to rain!
	Wear eye and ear protectors!
	Remove the rechargeable battery before starting adjustment, cleaning or maintenance work.

2.5.2 Operating signs

Symbol	Meaning
	Tighten/loosen the handle tubes

2.6 Product overview (01)

No.	Component
Basic appliance	
1	Upper handle with ON/OFF switch
2	Unlocking button
3	Charge status display
4	“Loop” handle
5	Upper handle tube
6	Clutch
7	Operating instructions
Motor head	
8	Lower handle tube
9	Motor
10	Guard plate
11	Cultivator blades
Accessories*	
12	Rechargeable battery*
13	Charger*

*Not included in the scope of supply, but can be purchased under the following article numbers: See Technical data.

2.7 Scope of supply (02)

NOTE The rechargeable battery and charging unit are not included in the scope of delivery and must therefore be purchased separately.

The items listed here are included in the standard scope of supply. Check that all items are present:

No.	Component
1	Basic appliance
2	Motor head with cultivator blades
3	"Cordless cultivator" operating instructions

3 SAFETY INSTRUCTIONS

3.1 General electrical machine safety warnings

⚠ WARNING! Read all safety warnings, instructions, illustrations and specifications provided with this machine. Failure to follow all instructions listed below may result in electric shock, fire and/or serious injury.

- **Save all warnings and instructions for future reference.**

The term "machine" in the warnings refers to your mains-operated (corded) machine or battery-operated (cordless) machine.

3.1.1 Work area safety

- **Keep work area clean and well lit.** Cluttered or dark areas invite accidents.
- **Do not operate machines in explosive atmospheres, such as in the presence of flammable liquids, gases or dust.** Machines create sparks which may ignite the dust or fumes.
- **Keep children and bystanders away while operating a machine.** Distractions can cause you to lose control.

3.1.2 Electrical safety

- **Machine plugs must match the outlet. Never modify the plug in any way. Do not use any adapter plugs with earthed (grounded) machines.** Unmodified plugs and matching outlets will reduce risk of electric shock.
- **Avoid body contact with earthed or grounded surfaces, such as pipes, radiators, ranges and refrigerators.** There is an increased risk of electric shock if your body is earthed or grounded.
- **Do not expose machines to rain or wet conditions.** Water entering a machine will increase the risk of electric shock.

- **Do not abuse the cord. Never use the cord for carrying, pulling or unplugging the machine. Keep cord away from heat, oil, sharp edges or moving parts.** Damaged or entangled cords increase the risk of electric shock.
- **When operating a machine outdoors, use an extension cord suitable for outdoor use.** Use of a cord suitable for outdoor use reduces the risk of electric shock.
- **If operating a machine in a damp location is unavoidable, use a residual current device (RCD) protected supply.** Use of an RCD reduces the risk of electric shock.

3.1.3 Personal safety

- **Stay alert, watch what you are doing and use common sense when operating a machine. Do not use a machine while you are tired or under the influence of drugs, alcohol or medication.** A moment of inattention while operating machines may result in serious personal injury.
- **Use personal protective equipment. Always wear eye protection.** Protective equipment such as dust mask, non-skid safety shoes, hard hat or hearing protection used for appropriate conditions will reduce personal injuries.
- **Prevent unintentional starting. Ensure the switch is in the off-position before connecting to power source and/or battery pack, picking up or carrying the machine.** Carrying machines with your finger on the switch or energising machines that have the switch on invites accidents.
- **Remove any adjusting key or wrench before turning the machine on.** A wrench or a key left attached to a rotating part of the machine may result in personal injury.
- **Do not overreach. Keep proper footing and balance at all times.** This enables better control of the machine in unexpected situations.
- **Dress properly. Do not wear loose clothing or jewellery. Keep your hair and clothing away from moving parts.** Loose clothes, jewellery or long hair can be caught in moving parts.
- **If devices are provided for the connection of dust extraction and collection facilities, ensure these are connected and properly**

used. Use of dust collection can reduce dust-related hazards.

- **Do not let familiarity gained from frequent use of machines allow you to become complacent and ignore machine safety principles.** A careless action can cause severe injury within a fraction of a second.

3.1.4 Electrical machine use and care

- **Do not force the machine. Use the correct machine for your application.** The correct machine will do the job better and safer at the rate for which it was designed.
- **Do not use the machine if the switch does not turn it on and off.** Any machine that cannot be controlled with the switch is dangerous and must be repaired.
- **Disconnect the plug from the power source and/or remove the battery pack, if detachable, from the machine before making any adjustments, changing accessories, or storing machines.** Such preventive safety measures reduce the risk of starting the machine accidentally.
- **Store idle machines out of the reach of children and do not allow persons unfamiliar with the machine or these instructions to operate the machine.** Machines are dangerous in the hands of untrained users.
- **Maintain machines and accessories. Check for misalignment or binding of moving parts, breakage of parts and any other condition that may affect the machine's operation. If damaged, have the machine repaired before use.** Many accidents are caused by poorly maintained machines.
- **Keep cutting tools sharp and clean.** Properly maintained cutting tools with sharp cutting edges are less likely to bind and are easier to control.
- **Use the machine, accessories and tool bits etc. in accordance with these instructions, taking into account the working conditions and the work to be performed.** Use of the machine for operations different from those intended could result in a hazardous situation.
- **Keep handles and grasping surfaces dry, clean and free from oil and grease.** Slippery handles and grasping surfaces do not allow for safe handling and control of the machine in unexpected situations.

3.1.5 Battery machine use and care

- **Recharge only with the charger specified by the manufacturer.** A charger that is suitable for one type of battery pack may create a risk of fire when used with another battery pack.
- **Use machines only with specifically designated battery packs.** Use of any other battery packs may create a risk of injury and fire.
- **When battery pack is not in use, keep it away from other metal objects, like paper clips, coins, keys, nails, screws or other small metal objects, that can make a connection from one terminal to another.** Shorting the battery terminals together may cause burns or a fire.
- **Under abusive conditions, liquid may be ejected from the battery; avoid contact. If contact accidentally occurs, flush with water. If liquid contacts eyes, additionally seek medical help.** Liquid ejected from the battery may cause irritation or burns.
- **Do not use a battery pack or tool that is damaged or modified.** Damaged or modified batteries may exhibit unpredictable behaviour resulting in fire, explosion or risk of injury.
- **Do not expose a battery pack or tool to fire or excessive temperature.** Exposure to fire or temperature above 130 °C may cause explosion.
- **Follow all charging instructions and do not charge the battery pack or machine outside the temperature range specified in the instructions.** Charging improperly or at temperatures outside the specified range may damage the battery and increase the risk of fire.

3.1.6 Service

- **Have your machine serviced by a qualified repair person using only identical replacement parts.** This will ensure that the safety of the machine is maintained.
- **Never service damaged battery packs.** Service of battery packs should only be performed by the manufacturer or authorized service providers.

3.2 Safety instructions for cordless cultivators

General notes

- Read the operating manual carefully. Familiarise yourself with the control devices and the correct use of the appliance.
- Never allow children or people lacking the necessary knowledge of these operating instructions to use the machine. Inexperienced operating personnel must be instructed and trained in the operation of the appliance.
- Local regulations may specify the minimum age of the user.
- Never work with the cultivator when other persons, particularly children or animals, are in the vicinity. Switch off the cultivator if persons or animals approach.
- The user is responsible for accidents involving other people and damage to their property.
- Comply with any country-specific regulations or regulations on the operating hours of the machine.
- Do not allow children and adolescents to play with the cultivator.

Preparatory measures

- Always wear sturdy shoes (safety shoes) and long trousers when working with the machine. Do not use the appliance when barefoot or wearing light sandals.
- Completely check the entire area on which the machine will be used and remove any stones, sticks, pieces of glass and metal, wires, toys, bones and other foreign objects which could be scooped up and flung out.
- Before using the machine, always check that the cultivator blades, fastening bolts and the entire cultivator unit are not worn or damaged.
- Never operate the cultivator with worn or defective parts. Worn or defective parts can cause serious injuries.
- Replace worn or damaged parts (cultivator blades, fastening bolts) only in sets to avoid any imbalance.

Handling

- Work only during daylight hours or with good artificial lighting.
- Make sure you are standing safely, particularly on slopes.

- Only operate the appliance on solid and level ground and not on sharp inclines.
- The appliance should not be used on rocky terrain. Stones could be thrown out and the cultivator blades damaged.
- Always work across the slope. Do not operate the appliance up or down the slope, or on slopes with a gradient of more than 10°.
- Work with the machine only at walking pace.
- Switch on the machine as described in the operating instructions and take care to keep your feet well away from the cultivator blades.
- Take care that your hands and feet do not come into the vicinity of or under the rotating parts.
- Never lift or carry the machine with the motor running!
- Always switch off the cultivator when it is not needed, e.g. when changing the work area, when leaving the machine for a short time or during maintenance and care work.
- Immediately switch off the cultivator if there is an accident in order to avoid further injuries and/or property damage.

Maintenance and storage

- Always make sure that all nuts, bolts and screws are tight and that the machine is in a safe working condition.
- For safety reasons, replace any worn or damaged parts. Only use genuine spare parts and genuine accessories.
- Keep the cultivator out of the reach of children.

3.3 Vibration load

■ Danger due to vibration

The actual magnitude of the vibration emissions during the use of the appliance may deviate from that stated by the manufacturer.

Observe the following influencing factors before or during use:

- Is the appliance being used as intended?
- Is the material being cut or processed in the proper manner?
- Is the appliance in a proper condition of use?
- Is the cutting tool properly sharpened or is the correct cutting tool installed?
- Are the handle grips and any optional vibration grips mounted, and are they firmly attached to the appliance?

- Only operate the tool at the motor speed required for the respective work. Avoid using the maximum speed in order to reduce noise and vibrations.
- The noise and vibrations of the tool may increase due to improper use and maintenance. This leads to health damage. In this case, immediately switch off the tool and have it repaired by an authorised service workshop.
- The degree of stress due to vibration depends on the work to be performed or on the use of the tool. Estimate the stress and plan appropriate work breaks. This considerably reduces stress due to vibration over the entire working time.
- Extensive use of the tool exposes the operator to vibrations, which can lead to circulatory issues ("white fingers"). To avoid this risk, wear gloves and keep your hands warm. If any symptoms of "white fingers" occur, immediately consult a physician. These symptoms include: Numbness, loss of feeling, tingling, itching, pain, reduced muscular strength, changes in the colour or condition of the skin. Normally these conditions affect the fingers, hands or pulse. The risk increases at low temperatures.
- Take long breaks during your working day so you can recover from the noise and the vibrations. Plan your work in such a way that the use of appliances that generate strong vibrations is spread over several days.
- If you notice an unpleasant sensation or discolouration of the skin on your hands when using the tool, stop work immediately. Take sufficient work breaks. Without sufficient breaks, a hand/arm vibration syndrome can occur.
- Minimise your risk of being exposed to vibrations. Maintain the tool according to the instructions in the operating instructions.
- If the tool is used frequently, contact your dealer to purchase anti-vibration accessories (e.g. handles).
- Avoid working with the tool at temperatures below 10 °C. Define how the vibration load can be limited in a work plan.

3.4 Noise pollution

A certain level of noise exposure from this appliance is inevitable. Carry out noisy work at approved and specified time periods. Observe rest periods as necessary and restrict the duration of

the work to a minimum. For your personal protection and protection of persons in the vicinity, appropriate hearing protection must be worn.

3.5 Safety notes for rechargeable battery and charger

- Remove the batteries from the appliance before charging.
- Do not use different battery types or new and used batteries together in the appliance.
- Install the batteries in the appliance with the correct polarity.
- Remove the batteries from the appliance before putting it into storage for an extended period.
- Do not short-circuit the terminals of the appliance or battery.

Operating instructions

Please observe the safety instructions for the rechargeable battery and the charger in the separate operating instructions.

See:

- Operating instructions 443130: Rechargeable batteries
- Operating instructions 443131: Chargers

4 INSTALLATION

⚠ WARNING! Danger if assembly is not carried out completely! Use of an incompletely assembled appliance can result in serious injury.

- Operate the appliance only when it is fully assembled!
- Do not insert the battery into the appliance until it is fully assembled!

4.1 Connecting/disconnecting motor head and basic appliance (03)

Connecting motor head and basic appliance

1. Align coupling (03/1) of the motor head and upper handle tube (03/2) with one another so that the embossed arrows (03/3) are facing each other.
2. Push coupling and upper handle tube completely into one another (03/a).
3. Push locking sleeve (03/4) completely over the coupling (03/b).
4. Turn the locking sleeve in the direction of the closed padlock (03/c).

Disconnecting motor head and basic appliance

1. Turn the locking sleeve in the direction of the open padlock.
2. Pull upper and lower handle tube apart.

5 START-UP

5.1 Charging the rechargeable battery

Observe the temperature range for charging, see technical data.

f NOTE For detailed information, see the separate operating instructions for the rechargeable battery and the charger:

- Operating manual 443130: Rechargeable batteries
- Operating manual 443131: Chargers

5.2 Fitting and removing the rechargeable battery (04)

IMPORTANT! **Danger of damage to the rechargeable battery.** If the rechargeable battery is left in the appliance after use, it may damage the rechargeable battery.

- Immediately after use, pull the rechargeable battery out of the appliance and store in a frost-protected area.
- Only insert the rechargeable battery in the appliance immediately before starting work.

Installing the battery

1. Push battery (04/1) into the upper handle from below (04/a) until it engages.

Removing the battery

1. Press and hold the unlock button (04/2) on the rechargeable battery.
2. Pulling out the rechargeable battery (04/b).

6 OPERATION

⚠ WARNING! **Risk of injury due to detaching appliance parts.** Appliance parts detaching during operation can lead to serious injury.

- Before turning the appliance on, check that all the parts of the appliance are firmly tightened.
- Attach cutting tools so that they cannot detach during operation.

6.1 Checking the charge status of the rechargeable battery

Charge status indicator (01/3) is located on the top of the basic tool.

It has three segments. The segments light up or flash, depending on the battery charge status.

Segment	Battery charge level
3 segments lit:	Rechargeable battery fully charged.
2 segments lit:	Rechargeable battery 2/3 charged.
1 segment lit:	Rechargeable battery 1/3 charged.
1 segment flashing:	Rechargeable battery almost flat. The appliance will switch off shortly.

6.2 Switching the appliance ON and OFF (05 - 07)

1. Stand securely.
2. Hold the upper handle (05/1) with one hand and the loop handle (05/2) with the other hand.
3. Hold the motor head (06/1) slightly above the soil to be cultivated. The cultivator blades (06/2) should not touch the ground.
4. Press unlocking button (07/1) in the upper handle.
5. Press and hold the ON/OFF switch (07/2) in the upper handle. The appliance starts. The unlocking button can be released.
6. Press the rotating cultivator blades into the soil with the loop handle. If you notice that the cultivator blades are blocked by the soil, raise the tool slightly.
7. To switch off the appliance: Release the ON/OFF switch.

⚠ WARNING! **Danger of cuts and lacerations.** After the appliance has been switched off, the cultivator blades continue to rotate for a few seconds. Reaching into the blades during this time can result in cutting injuries.

- Wait until the cultivator blades have come to a complete standstill.

7 MAINTENANCE AND CARE

⚠ WARNING! Danger of cuts and lacerations. Danger of cuts and lacerations when reaching into sharp-edged, moving appliance parts and into cutting tools.

- Before maintenance, care and cleaning work, always switch off the appliance. Remove the batteries.
- Always wear protective gloves during maintenance, care and cleaning work.

7.1 Clean the machine

- Do not expose the appliance to rain or moisture. Do not spray with water.
- After every use, clean the housing and cultivator blades with a brush or cloth. Do not use water and/or aggressive cleaning agents or solvents - risk of corrosion and damage to the plastic parts.
- After every use, remove the rechargeable battery and inspect the appliance for damage.
- Always keep the guard plate, motor head and motor free of residues.

- Inspect all bolts for tightness.
- Inspect the electrical contacts of the appliance for corrosion, clean with a fine wire brush if necessary and then spray with a contact spray.

7.2 Replacing the cultivator blades (08)

Replace defective parts with OEM spare parts or contact your nearest service centre (see *chapter 13 "After-Sales/Service", page 32*).

Remove and install the cultivator blades as shown in Figure (08).

8 HELP IN CASE OF MALFUNCTION

⚠ CAUTION! Risk of injury. Sharp-edged and moving appliance parts can lead to injury.

- Always wear protective gloves during maintenance, care and cleaning work!

ℹ NOTE For malfunctions that are not listed in this table or that you cannot resolve yourself, please contact our customer service.

Malfunction	Cause	Remedy
Motor does not start.	Rechargeable battery is flat.	Charge the battery.
	Rechargeable battery missing or rechargeable battery not seated correctly.	Install the battery correctly.
	Power supply is interrupted.	1. Remove the battery. 2. Clean the plug contacts of the appliance.
	The motor protection switch has switched off the motor due to overload.	Wait until the motor protection switch enables the motor again.
Motor keeps cutting out.	Appliance fault	Contact a service centre of the manufacturer.
	The ON/OFF switch is defective.	Contact a service centre of the manufacturer.
Motor running, but cultivator blades do not move.	Appliance fault	Contact a service centre of the manufacturer.
Appliance vibrates unusually.	Cultivator blades have been damaged and are bent.	Replace the cultivator blades.
	Appliance fault	Contact a service centre of the manufacturer.

Malfunction	Cause	Remedy
Rechargeable battery operating time is significantly shorter.	Soil is too heavy or too damp (e.g. clay soil).	Avoid cultivating very heavy soils.
	The service life of the battery has expired.	Replace the battery. Use only genuine accessories from the manufacturer.
Rechargeable battery cannot be charged.	Rechargeable battery contacts are dirty.	Contact a service centre of the manufacturer.
	Battery or charger is defective.	Order spare parts. Contact a service centre of the manufacturer.
	Battery is too hot.	Allow the battery to cool down.

9 STORING THE APPLIANCE

- Remove the rechargeable battery from the appliance after every use.
- Thoroughly clean the appliance and – if present – attach all covers.
- Store the appliance in a dry, lockable place out of the reach of children.

Carry out the following jobs before intervals in work lasting longer than 30 days:

- Thoroughly clean the appliance and store it in a dry place.

9.1 Storing the rechargeable battery and charging unit

f NOTE For detailed information, heed the separate operating instructions for the rechargeable battery and for the charging unit.

10 TRANSPORT

Before transporting, carry out the following measures:

- Switch off the appliance.
- Remove the rechargeable battery from the appliance.
- Pack the battery properly (see below).

Rechargeable battery “B125 Li” (Art. No. 113896)

f NOTE The nominal energy of the rechargeable battery is more than 100 Wh. Therefore, observe the following transport instructions.

The li-ion rechargeable battery contained in the appliance is subject to the hazardous goods law, but can be transported under simplified conditions:

- The rechargeable battery can be transported on public roads by the private user without further conditions provided it is packaged for retail sale and the transport serves personal purposes.
- Commercial users who carry out the transport in connection with their main activity (e.g. delivery from and to building sites, or demonstrations) can also take advantage of this simplification.

In both cases, it is essential to take the mandatory precautions mentioned above to prevent any leakage of the contents. In other cases, it is essential to comply with the regulations of the hazardous goods law. In the case of non-compliance, severe penalties can be imposed on the sender and possibly the transporter.

Additional notes on transport and shipment

- Only transport or send the li-ion rechargeable battery in an undamaged condition.
- For transporting the rechargeable battery, only use the original cardboard box or a suitable hazardous goods cardboard box (not required for rechargeable batteries with a nominal energy less than 100 Wh).
- Tape off exposed rechargeable battery contacts to avoid a short circuit.
- Secure the rechargeable battery against shifting in the packaging to avoid damage to the rechargeable battery.
- Ensure the correct marking and documentation of the shipment for transport or shipping (e.g. by parcel service or freight forwarding).

- Check in advance that transport with the selected service provider is possible and indicate the shipment.

We recommend involving a hazardous goods specialist in preparation of the shipment. Also heed any further national regulations.

11 DISPOSAL

Information on the German Electrical and Electronic Equipment Act (ElectroG)



- Electrical and electronic appliances do not belong in household waste, but should be collected and disposed of separately.
- Used batteries or rechargeable batteries that are not installed permanently in the old appliance must be removed before disposal. Their disposal is regulated by the battery law.
- Owners or users of electrical and electronic appliances are obliged by law to return them after use.
- The end user bears personal responsibility for deleting his personal data from the old appliance to be disposed of.

The symbol of the crossed-through rubbish bin means that electrical and electronic appliances may not be disposed of in the household rubbish. Electrical and electronic appliances can be handed in at the following places at no charge:

- Public service disposal or collection points (e.g. municipal building yards)
- Points of sale of electrical appliances (stationary and online) provided traders are obliged to take them back or offer this voluntarily.

These statements only apply to appliances that are installed and sold in the countries of the European Union and are subject to European Directive 2012/19/EU. Different provisions may apply to the disposal of electrical and electronic appliances in countries outside the European Union.

Information on the German Battery Act (BattG)



- Used batteries and rechargeable batteries do not belong in household waste, but should be collected and disposed of separately.
- For safe removal of batteries or rechargeable batteries from the electrical appliance and for information on their type or chemical system,

follow the further information within the operating or installation instructions.

- Owners or users of batteries and rechargeable batteries are obliged by law to return them after use. Return is limited to the hand-over of customary household quantities.

Used batteries can contain harmful substances or heavy metals that can cause damage to the environment and human health. Reuse of the used batteries and use of the resources contained therein contributes to the protection of these two essential commodities.

The symbol of the crossed-through rubbish bin means that batteries and rechargeable batteries may not be disposed of in household rubbish.

In addition, if the symbol Hg, Cd or Pb appears under the rubbish bin, this stands for the following:

- Hg: Battery contains more than 0.0005 % mercury
- Cd: Battery contains more than 0.002 % cadmium
- Pb: Battery contains more than 0.004 % lead

Rechargeable batteries and batteries can be handed in at the following places at no charge:

- Public service disposal or collection points (e.g. municipal building yards)
- Points of sale of batteries and rechargeable batteries
- Disposal points of the common take-back system for the used batteries of appliances
- Disposal point of the manufacturer (if not a member of the common take-back system)

These statements apply only to rechargeable batteries and batteries that are sold in the countries of the European Union and that are subject to European Directive 2006/66/EU. Different provisions can apply to the disposal of rechargeable batteries and batteries in countries outside the European Union.

12 TECHNICAL DATA

Technical data: see table of the technical data at the beginning of this user manual.

* *Notes to the vibration emission and noise emission values:*

- *The declared vibration emission and noise emission values have been measured according to a standardised test method and can be used to compare one power tool with another.*

- *The declared vibration emission and noise emission values can also be used for an initial assessment of the exposure (vibration exposure degree).*
- *The vibration emission and noise emission values may differ from the given value during actual use of the power tool, depending on how the power tool is used.*
- *Adhere the safety measures according to the safety chapter. Try to keep the vibration load as low as possible. Exemplary measures to reduce vibration are the wearing of gloves*

when using the tool and the limitation of working time. All parts of the operating cycle must be taken into account (e.g. times when the power tool is switched off and those in which it is switched on but runs without load).

13 AFTER-SALES/SERVICE

In the event of questions of warranty, repair or spare parts, please contact your nearest AL-KO Service Centre. These can be found on the Internet at:

www.al-ko.com/service-contacts

14 GUARANTEE

We will resolve any material or manufacturing faults on the appliance during the legal warranty period for claims relating to faults, in accordance with our choice either to repair or replace. The legal warranty period is determined by the legislation of the country in which the appliance was purchased.

Our warranty promise applies only if:

- These operating instructions are heeded
- The appliance is handled correctly
- Original spare parts have been used

The warranty becomes void in the case of:

- Unauthorised repair attempts
- Unauthorised technical modifications
- Non-intended use

The guarantee excludes:



- Paint damage that can be attributed to normal wear and tear
- Wear parts that are marked with a frame xxxxxx (x) on the spare parts card

The guarantee period commences with purchase by the first end user. The date on the proof of purchase is decisive. In the event of a guarantee claim, please take this guarantee declaration and the original proof of purchase, and contact your dealer or the nearest authorised customer service centre. This statement does not affect the purchaser's statutory claims for defects against the vendor.

VERTALING VAN DE ORIGINELE GEBRUIKERSHANDLEIDING**Inhoudsopgave**

1	Over deze gebruiksaanwijzing	33	5.2	Accu plaatsen en verwijderen (04)	40
1.1	Symbolen op de titelpagina	33	6	Bediening	41
1.2	Verklaring van pictogrammen en signaalwoorden	34	6.1	Acculaadtoestand controleren	41
2	Productomschrijving	34	6.2	Apparaat in- en uitschakelen (05 - 07)	41
2.1	Reglementair gebruik	34	7	Onderhoud en verzorging	41
2.2	Mogelijk voorzienbaar foutief gebruik	34	7.1	Het apparaat reinigen	41
2.3	Overige risico's	34	7.2	Hakmessen vervangen (08)	41
2.4	Veiligheids- en beveiligingsvoorzieningen	35	8	Hulp bij storingen	42
2.4.1	Ontgrendelingsknop	35	9	Machine opbergen	42
2.4.2	Afschermkap	35	9.1	Accu en oplader opslaan	43
2.5	Symbolen op het apparaat	35	10	Transport	43
2.5.1	Veiligheidstekens	35	11	Verwijderen	43
2.5.2	Bedieningstekens	35	12	Technische gegevens	44
2.6	Productoverzicht (01)	35	13	Klantenservice/service centre	44
2.7	Leveringsomvang (02)	36	14	Garantie	45
3	Veiligheidsinstructies	36			
3.1	Algemene veiligheidsinstructies voor elektrische machines	36	1	OVER DEZE GEBRUIKSAANWIJZING	
3.1.1	Veiligheid op de werkplek	36	■	De Duitse versie is de originele gebruiksaanwijzing. Alle andere taalversies zijn vertalingen van de originele gebruiksaanwijzing.	
3.1.2	Elektrische veiligheid	36	■	Bewaar deze gebruiksaanwijzing goed zodat u erin het antwoord op uw vragen kunt terugvinden wanneer u informatie over de machine nodig heeft.	
3.1.3	Veiligheid van personen	36	■	Draag de machine alleen samen met deze gebruiksaanwijzing aan andere personen over.	
3.1.4	Gebruik en behandeling van de elektrische machine	37	■	Lees en neem de veiligheids- en waarschuwingsinstructies in deze gebruiksaanwijzing in acht.	
3.1.5	Gebruik en behandeling van de met accu aangedreven machine	37			
3.1.6	Service	38	1.1	Symbolen op de titelpagina	
3.2	Veiligheidsinstructies voor accu-motorkhakfrezen	38			
3.3	Belasting door trillingen	39			
3.4	Geluidsbelasting	40			
3.5	Veiligheidsinstructies voor accu en oplader	40			
4	Montage	40			
4.1	Motorkop en basisapparaat in elkaar steken/scheiden (03)	40			
5	Ingebruikname	40			
5.1	Accu laden	40			

Symbol	Betekenis
	Lees voor de ingebruikname deze gebruiksaanwijzing absoluut zorgvuldig door. Dit is de voorwaarde voor veilig werken en een storingsvrij gebruik.

Symbol	Betekenis
	Gebruiksaanwijzing
	Ga voorzichtig met Li-Ion accu's om! Neem met name de aanwijzingen voor transport, opslag en afvalverwijdering in acht!

1.2 Verklaring van pictogrammen en signaalwoorden

⚠ GEVAAR! Wijst op een direct gevaarlijke situatie, die, wanneer ze niet vermeden wordt, tot de dood of tot een ernstig letsel leidt.

⚠ WAARSCHUWING! Wijst op een potentieel gevaarlijke situatie, die, wanneer ze niet vermeden wordt, tot de dood of tot een zwaar letsel kan leiden.

⚠ VOORZICHTIG! Wijst op een potentieel gevaarlijke situatie, die, wanneer ze niet vermeden wordt, tot een licht of middelzwaar letsel kan leiden.

LET OP! Wijst op een situatie, die, wanneer ze niet vermeden wordt, tot materiële schade kan leiden.

f OPMERKING Speciale aanwijzingen voor meer duidelijkheid en een beter gebruik.

2 PRODUCTOMSCHRIJVING

De accu-motorhak is geschikt voor de grondwerking, het losmaken van de grond en verkruiemeling en voor de voorbereiding van de grond voor het uitzaaïen. Bovendien kan hij voor het wieden van onkruid bijvoorbeeld in de moestuin worden gebruikt.

Het apparaat mag alleen met de in de technische gegevens vermelde lithium-ionen-accu's en opladers worden gebruikt. Zie voor verdere informatie over de accu's en opladers de aparte handleidingen:

- Gebruikshandleiding 443130: Accu's
- Gebruikshandleiding 443131: Opladers

LET OP! Gevaar voor schade aan apparaat en accu. Als het apparaat wordt gebruikt met ongeschikte accu's, kunnen apparaat en accu's beschadigd raken.

- Gebruik het apparaat alleen met de voorgeschreven accu's.

2.1 Reglementair gebruik

Deze met de hand geleide accu-motorhak dient voor het eenvoudige losmaken van de bodem van bloem- en groentebedden in kleine tuinen en op moeilijk toegankelijke punten als bijv. onder struiken en bomen.

Elk ander dan het hier beschreven gebruik of een verdergaande toepassing is ongeoorloofd.

Dit apparaat is uitsluitend bedoeld voor particulier gebruik. Ieder ander gebruik alsmede niet-toegestane verbouwingen of uitbreidingen worden voor misbruik aangezien en hebben de uitsluiting van de garantie en het verlies van de conformiteit en de weigering van iedere verantwoordelijkheid voor schade van de gebruiker of van derden van de fabrikant tot gevolg.

2.2 Mogelijk voorzienbaar foutief gebruik

Door stenen, takken, metalen voorwerpen en andere vreemde voorwerpen in de grond kan het apparaat beschadigd raken. Grond die lang niet losgemaakt is en daarom te hard is, leidt tot overbelasting van het apparaat.

Het apparaat is noch bedoeld voor de commerciële toepassing in openbare parken en sportfaciliteiten, noch voor de toepassing in land- en bosbouw.

2.3 Overige risico's

Ook bij doelmatig gebruik van het gereedschap blijft sprake van een zeker restrisico dat niet kan worden uitgesloten. Uit de aard en de bouwwijze van het apparaat kunnen, afhankelijk van het gebruik, de volgende potentiële gevaren worden afgeleid:

- Wegslingeren van aarde en kleine stenen.
- Inademen van stof als er geen adembescherming wordt gedragen.
- Snijwonden aan de voeten en bij het grijpen in de draaiende hakmessen.

2.4 Veiligheids- en beveiligingsvoorzieningen

⚠ WAARSCHUWING! Gevaar voor letsel.
Defecte en buiten werking gestelde veiligheids- en beschermingsapparatuur kunnen ernstig letsel veroorzaken.

- Laat defecte veiligheids- en beschermingsapparatuur repareren.
- De veiligheids- en beschermingsuitrusting nooit buiten werking stellen.

2.4.1 Ontgrendelingsknop

De ontgrendelingsknop schakelt de Aan-/Uit-schakelaar vrij. Daardoor wordt een per ongeluk inschakelen van het apparaat alleen door het indrukken van de Aan-/Uit-schakelaar voorkomen.

2.4.2 Afschermkap

De afschermkap beschermt de bediener tegen de roterende hakmessen en weggeslingerde voorwerpen.

2.5 Symbolen op het apparaat

2.5.1 Veiligheidstekens

Symbol	Betekenis
	Vereist extra voorzichtigheid tijdens gebruik!
	Lees vóór ingebruikname de gebruiksaanwijzing!
	Risico op wegslingeren van voorwerpen!
	Houd anderen uit de buurt van de gevarezone!
	Draaiende hakmessen. Blijf met uw handen en voeten uit de buurt!
	Stel het apparaat niet bloot aan regen!
	Oog- en gehoorbescherming dragen!

Symbol	Betekenis
	Verwijder de accu voordat er instellings-, reinigings- of onderhoudswerkzaamheden worden uitgevoerd.

2.5.2 Bedieningstekens

Symbol	Betekenis
	Stelen vast-/losdraaien

2.6 Productoverzicht (01)

Nr.	Onderdeel
Basisapparaat	
1	Bovenste handgreep met Aan/Uit-schakelaar
2	Ontgrendelingsknop
3	Laadtoestandweergave
4	"Loop"-greep
5	Bovenste steel
6	Koppeling
7	Gebruiksaanwijzing
Motorkop	
8	Onderste steel
9	Motor
10	Afschermkap
11	Hakmessen
Toebehoren*	
12	Accu*
13	Acculader*

* Niet in de leveringsomvang inbegrepen, maar met de volgende artikelnummers verkrijgbaar: zie technische gegevens.

2.7 Leveringsomvang (02)

f OPMERKING De accu en lader worden niet bijgeleverd en moeten daarom apart worden aangeschaft.

Bij de leveringsomvang horen de hier vermelde posities. Controleer of alle posities zijn inbegrepen:

Nr.	Onderdeel
1	Basisapparaat
2	Motorkop met hakmessen
3	Gebruikshandleiding "Accu-motorhak"

3 VEILIGHEIDSINSTRUCTIES

3.1 Algemene veiligheidsinstructies voor elektrische machines

⚠ WAARSCHUWING! Lees alle veiligheidsinstructies, aanwijzingen, afbeeldingen en technische gegevens door waarmee de machine is uitgevoerd. Het niet naleven van de onderstaande instructies kan elektrische schokken, brand en/of ernstig letsel veroorzaken.

- **Bewaar alle veiligheidsinstructies en aanwijzingen voor toekomstig gebruik.**

De in de veiligheidsaanwijzingen gebruikte term "machine" heeft betrekking tot machines met stroomvoeding (met voedingskabel) of met accu aangedreven machines (zonder voedingskabel).

3.1.1 Veiligheid op de werkplek

- **Zorg voor een schoon en goed verlicht werkgebied.** Wanorde of een gebrek aan goede verlichting kunnen ongevallen veroorzaken.
- **Werk met de machine niet in een explosiegevaarlijke omgeving waarin zich brandbare vloeistoffen, gassen of stof bevinden.** Machines veroorzaken vonken die het stof of de dampen kunnen ontsteken.
- **Houd kinderen en andere personen tijdens het gebruik uit de buurt van de machine.** Bij afleiding kunt u de controle over de machine verliezen.

3.1.2 Elektrische veiligheid

- **De aansluitstekker van de machine moet in de contactdoos passen. De stekker mag in geen geval worden veranderd. Gebruik geen adapterstekkers samen met**

geaarde machines. Ongemodificeerde stekkers en passende contactdozen verminderen het risico van elektrische schokken.

- **Vermijd lichaamscontact met geaarde oppervlakken zoals bij buizen, verwarmingen, fornuizen en koelkasten.** Er bestaat een verhoogd risico op een elektrische schok wanneer uw lichaam is geaard.
- **Houd machines uit de buurt van regen of vocht.** Het binnendringen van water in een machine verhoogt het gevaar voor een elektrische schok.
- **Gebruik de aansluitkabel niet om de machine te dragen, op te hangen of om de stekker uit de contactdoos te trekken. Houd het aansluitsnoer uit de buurt van hitte, olie, scherpe randen of zich bewegende onderdelen van het apparaat.** Bij beschadigde of in de knoop geraakte aansluitsnoeren is er een hoger risico op een elektrische schok.
- **Wanneer u met een machine buiten werkt, dient u uitsluitend verlengkabels te gebruiken die ook geschikt zijn voor gebruik buitenshuis.** Door het gebruik van een dergelijk, voor gebruik buitenshuis geschikt verlengsnoer, neemt het risico op een elektrische schok af.
- **Als er niet voorkomen kan worden dat de machine in een vochtige omgeving wordt gebruikt, dient er een aardlekschakelaar te worden gebruikt.** Het gebruik hiervan vermindert het risico op een elektrische schok.

3.1.3 Veiligheid van personen

- **Wees alert, let erop wat u doet en ga verstandig met een machine aan het werk. Gebruik geen machine als u moe bent of onder invloed van drugs, alcohol of geneesmiddelen staat.** Een ogenblik onoplettendheid bij het gebruik van de machine kan tot ernstig letsel leiden.
- **Draag een persoonlijke beschermingsuitrusting en altijd een veiligheidsbril.** Het dragen van een persoonlijke beschermingsmiddelen als stofmasker, slipvaste veiligheidsschoenen, veiligheidshelm of gehoorbescherming, afhankelijk van de toepassing van de machine, vermindert het gevaar voor letsel.
- **Voorkom dat het apparaat onbedoeld in gebruik wordt genomen. Controleer of de machine is uitgeschakeld voordat u het op de voeding aansluit en/of de accu**

plaatst, hem optilt of draagt. Als u bij het dragen van de machine de vinger op de schakelaar heeft of de machine ingeschakeld op de voeding aansluit, kan dit ongevallen veroorzaken.

- **Verwijder instelgereedschap of schroevendraaiers voordat u de machine inschakelt.** Een gereedschap of sleutel die zich in een draaiend deel van de machine bevindt, kan letsel veroorzaken.
- **Voorkom een abnormale lichaamshouding. Zorg ervoor dat u stevig staat en uw evenwicht kunt bewaren.** Daardoor kunt u de machine in onverwachte situaties beter onder controle houden.
- **Draag geschikte kleding. Draag geen wijde kleding of sieraden. Houd haar en kleding weg van bewegende delen.** Loszittende kleding, sieraden of lange haren kunnen door bewegende onderdelen worden gegrepen.
- **Als stofzuig- en -opvangvoorzieningen kunnen worden gemonteerd, moeten deze worden aangesloten en correct worden gebruikt.** Het gebruik van een stofzuiging kan gevaar door stof verkleinen.
- **Laat u niet verleiden tot een vals gevoel van veiligheid en negeer de veiligheidsregels voor machines niet, zelfs niet wanneer u na veelvuldig gebruik vertrouwd bent met de machine.** Onnadenkend handelen kan in een fractie van een seconde leiden tot ernstig letsel.

3.1.4 Gebruik en behandeling van de elektrische machine

- **Overbelast de machine niet. Gebruik voor uw werk de hiervoor bedoelde machine.** Met de juiste machine werkt u beter en veiliger binnen het aangegeven vermogensbereik.
- **Gebruik geen machine waarvan de schakelaar defect is.** Een machine die niet meer in- of uitgeschakeld kan worden, is gevaarlijk en moet gerepareerd worden.
- **Trek de stekker uit de contactdoos en/of verwijder een uitneembare accu voordat u instellingen aan het apparaat uitvoert, reserveonderdelen vervangt of de machine opbergt.** Deze veiligheidsmaatregel voorkomt het onbedoelde starten van de machine.

- **Bewaar ongebruikte machines buiten het bereik van kinderen. Laat geen personen de machine gebruiken die hiermee niet vertrouwd zijn of deze aanwijzingen niet hebben gelezen.** Machines zijn gevaarlijk als ze door onervaren personen worden gebruikt.
- **Verzorg machines en inzetgereedschap zorgvuldig. Controleer of bewegende delen goed werken en niet klemmen, of er delen gebroken of zodanig beschadigd zijn dat de functie van de machine nadelig wordt beïnvloed. Laat beschadigde delen repareren alvorens de machine te gebruiken.** Slecht onderhouden machines zijn vaak de reden voor ongevallen.
- **Houd het snijgereedschap scherp en schoon.** Goed onderhouden snijgereedschap met scherpe snijkanten blijft minder snel haken en is gemakkelijker in het gebruik.
- **Gebruik de machine, het inzetgereedschap enz. aan de hand van deze aanwijzingen. Neem hierbij de werkomstandigheden en de uit te voeren werkzaamheden in acht.** Het gebruik van machines voor een ander dan het beoogde gebruik kan tot gevaarlijke situaties leiden.
- **Zorg dat de handgrepen en oppervlakken ervan droog, schoon en vrij van olie of vet blijven.** Gladde handgrepen en oppervlakken ervan veroorloven geen veilige bediening en controle van de machine in onverwachte situaties.

3.1.5 Gebruik en behandeling van de met accu aangedreven machine

- **Laad de accu's uitsluitend met opladers op die door de fabrikant worden aanbevolen.** Door een oplader die voor een bepaald type accu's geschikt is, bestaat brandgevaar wanneer deze met andere accu's wordt gebruikt.
- **Gebruik alleen de hiervoor bedoelde accu's in de machine.** Het gebruik van andere accu's kan tot verwondingen en brandgevaar leiden.
- **Houd de ongebruikte accu uit de buurt van paperclips, muntgeld, sleutels, spijkers, schroeven of andere kleine metalen voorwerpen die een overbrugging van de contacten zouden kunnen veroorzaken.** Kortsluiting tussen de accucontacten kan verbrandingen of vuur veroorzaken.

- **Bij verkeerd gebruik kan er vloeistof uit de accu lopen. Voorkom de aanraking hiermee. Spoel direct af met water wanneer u er per ongeluk mee in contact komt. Wanneer de vloeistof in de ogen komt, moet er een arts worden geraadpleegd.** Lekkende accuvloeistof kan huidirritaties of verbrandingen veroorzaken.
- **Gebruik geen beschadigde of gewijzigde accu.** Beschadigde of gewijzigde accu's kunnen zich onverwachts gedragen en brand, explosie of letsel veroorzaken.
- **Stel een accu niet bloot aan brand of hoge temperaturen.** Brand of temperaturen van meer dan 130 °C kunnen een explosie veroorzaken.
- **Volg alle aanwijzingen voor het laden op en laad de accu of de met een accu aangedreven machine nooit buiten het in de gebruikshandleiding vermelde temperatuurbereik op.** Verkeerd opladen of laden buiten het toegestane temperatuurbereik kan de accu vernielen en het brandgevaar vergroten.

3.1.6 Service

- **Laat uw machine alleen door gekwalificeerd deskundig personeel repareren en alleen met originele reserveonderdelen.** Zo wordt de veiligheid van de machine gewaarborgd.
- **Onderhoud beschadigde accu's in geen geval.** Alle onderhoudswerkzaamheden aan de accu's moeten door de fabrikant of een geautoriseerde klantenservice worden uitgevoerd.

3.2 Veiligheidsinstructies voor accu-motorhakfrezes

Algemene aanwijzingen

- Lees de gebruiksaanwijzing aandachtig door. Maak uzelf vertrouwd met de bedieningselementen en het juiste gebruik van het apparaat.
- Geef nooit kinderen of personen die niet over de noodzakelijke kennis van deze gebruikshandleiding beschikken, de toestemming om de machine te gebruiken. Een onervaren bediener moet worden geïnstrueerd en opgeleid in de bediening van het apparaat.
- De lokale voorschriften kunnen de minimumleeftijd van de bediener vastleggen.

- Werk nooit terwijl er personen, met name kinderen, of dieren in de buurt zijn. Schakel de motorhak uit als er personen of dieren in de buurt komen.
- De gebruiker is zelf verantwoordelijk voor ongevallen met andere personen en schade aan hun eigendommen.
- Neem eventuele nationale voorschriften of bepalingen voor de bedrijfstijden van de machine in acht.
- Instrueer kinderen en jongeren om niet met de motorhak te spelen.

Vorbereidende maatregelen

- Draag bij de werking van de machine altijd stevig schoeisel (veiligheidsschoenen) en een lange broek. Gebruik het apparaat niet met blote voeten of in lichte sandalen.
- Controleer het terrein waarop de machine wordt gebruikt compleet en verwijder alle stenen, stokken, glasscherven en metalen voorwerpen, draad, speelgoed, botten en andere vreemde voorwerpen die gepakt en weggeslingerd kunnen worden.
- Controleer voor het gebruik van de machine of de hakmessen, de bevestigingsbouten en de gehele hakeenheid versleten of beschadigd zijn.
- Gebruik de motorhak nooit met versleten of defecte onderdelen. Versleten of defecte onderdelen kunnen ernstig letsel veroorzaken.
- Vervang versleten of beschadigde delen (hakmessen, bevestigingsbouten) ter voorkoming van onbalans altijd per set.

Gebruik

- Werk alleen bij daglicht of bij een goede kunstmatige verlichting.
- Let altijd op standveiligheid, vooral op hellingen.
- De machine alleen op een vaste en vlakke ondergrond en niet op steile hellingen gebruiken.
- Gebruik de machine niet op ruw terrein met stenen. Stenen kunnen weggeslingerd en de hakmessen beschadigd worden.
- Altijd dwars ten opzichte van de helling werken. Niet naar boven en naar beneden op de helling werken en evenmin op hellingen met een inclinatie van meer dan 10°.
- Werk altijd stapvoets met de machine.

- Schakel de machine aan de hand van de gebruikshandleiding in en let op voldoende afstand van de voeten t.o.v. de hakmessen.
- Let erop niet met handen of voeten in de buurt van of onder de draaiende delen te komen.
- Til de machine nooit op en draag haar nooit met een draaiende motor!
- Schakel de motorhak altijd uit als u hem niet nodig heeft, bijv. bij een verandering van het werkterrein, als u hem kort achterlaat of bij onderhouds- en verzorgingswerkzaamheden.
- Schakel de motorhak bij een ongeval onmiddellijk uit om verder letsel en materiële schade te voorkomen.
- Als gevolg van verkeerd gebruik en onderhoud kunnen de trillingen en het lawaai van het apparaat toenemen. Dit leidt tot schade aan de gezondheid. Schakel in dit geval het apparaat onmiddellijk uit en laat het repareren door een geautoriseerde servicewerkplaats.
- De mate van belasting als gevolg van trillingen is afhankelijk van de uit te voeren werkzaamheden of van de toepassing van het apparaat. Schat hem in en las voldoende pauzes in. Daardoor wordt de belasting door trillingen gedurende de volledige werktijd in belangrijke mate verminderd.
- Door een langer gebruik van het apparaat wordt de bediener blootgesteld aan trillingen, waardoor problemen kunnen ontstaan met de bloedsomloop ('dode vingers'). Om dit risico te verminderen, handschoenen dragen en de handen warmhouden. Wanneer een symptoom van 'dode vingers' wordt waargenomen, onmiddellijk medische hulp inroepen. Tot deze symptomen behoren: Gevoelloosheid, verlies van gevoeligheid, tintelingen, jeuk, pijn, vermindering van de kracht, verandering van kleur of van de conditie van de huid. Meestal worden deze symptomen waargenomen aan vingers, handen of polsen. Bij lage temperaturen neemt het gevaar toe.

Onderhoud en opslag

- Let er altijd op dat alle moeren, bouten en schroeven stevig zijn aangedraaid zodat de machine zich in een veilige bedrijfshoedanigheid bevindt.
- Vervang om veiligheidsredenen versleten of beschadigde onderdelen. Gebruik uitsluitend originele reserveonderdelen en origineel toebehoren.
- Bewaar de motorhak buiten het bereik van kinderen.

3.3 Belasting door trillingen

■ Gevaar door trillingen

De werkelijke trillingsemisiewaarde tijdens het gebruik van het apparaat kan afwijken van de door de fabrikant opgegeven waarde. Let voor of tijdens het gebruik op de volgende factoren die van invloed zijn:

- Wordt het apparaat gebruikt voor het beoogde gebruik?
- Wordt het materiaal op de juiste wijze gesneden of verwerkt?
- Bevindt het apparaat zich in een goede staat van gebruik?
- Is het snijblad goed scherp en is het juiste snijblad ingebouwd?
- Zijn de handgrepen en, indien nodig, optionele trillingsdempende handgrepen gemonteerd en zijn deze vast verbonden met het apparaat?
- Gebruik het apparaat alleen met het motortoerental dat nodig is voor de uit te voeren werkzaamheden. Gebruik het maximale toerental zo min mogelijk om geluid en trillingen te beperken.
- Wanneer u een onaangenaam gevoel of een verkleuring van de huid tijdens het gebruik van het apparaat waarneemt aan uw handen, onderbreekt u het werk onmiddellijk. Las voldoende pauzes in. Zonder voldoende pauzes kan een trillingsyndroom ontstaan aan handen en armen.
- Minimaliseer het risico door uzelf zo min mogelijk bloot te stellen aan trillingen. Verzorg het apparaat volgens de aanwijzingen in de gebruiksaanwijzing.
- Als het apparaat vaak wordt gebruikt, neemt u contact op met uw dealer om trillingsdempende accessoires (bijv. handgrepen) aan te schaffen.
- Gebruik het apparaat niet bij temperaturen onder 10 °C. Leg in een werkschema vast

hoe de belasting door trillingen kan worden begrensd.

3.4 Geluidsbelasting

Een zekere geluidsbelasting door dit apparaat is onvermijdelijk. Plan luidruchtige werkzaamheden gedurende acceptabele en daarvoor geschikte tijden. Respecteer rusttijden en beperk de duur van het werk tot het minimum. Voor uw persoonlijke bescherming en ter bescherming van personen die zich in de buurt bevinden, moet geschikte gehoorbescherming worden gedragen.

3.5 Veiligheidsinstructies voor accu en oplader

- Verwijder de accu's voor het opladen uit het apparaat.
- Plaats geen verschillende accutypes of nieuwe en gebruikte accu's samen in het apparaat.
- Plaats accu's met de juiste polariteit in het apparaat.
- Verwijder de accu's uit het apparaat als u het voor een langere periode opbergt.
- Maak geen kortsluiting tussen de aansluitklemmen van het apparaat.

Gebruikshandleidingen

Neem de veiligheidsinstructies voor de accu en de oplader in de afzonderlijke handleiding in acht. Zie:

- Gebruikshandleiding 443130: Accu's
- Gebruikshandleiding 443131: Opladers

4 MONTAGE

⚠ WAARSCHUWING! Gevaren door onvolledige montage! De werking van een onvolledig apparaat kan ernstig letsel veroorzaken.

- Gebruik het apparaat alleen als het volledig gemonteerd is!
- Plaats de accu pas in het apparaat als het volledig gemonteerd is!

4.1 Motorkop en basisapparaat in elkaar steken/scheiden (03)

Motorkop en basisapparaat in elkaar steken

1. Insteekkoppeling (03/1) van de motorkop en bovenste steel (03/2) zo op elkaar uitlijnen dat de ingeperste pijlen (03/3) tegenover elkaar staan.
2. Instekoppeling en bovenste steel tot aan de aanslag in elkaar schuiven (03/a).

3. Vastzethuls (03/4) tot aan de aanslag over de insteekverbinding schuiven (03/b).
4. Vastzethuls in de richting van het gesloten slot draaien (03/c).

Motorkop en basisapparaat van elkaar scheiden

1. Vastzethuls in de richting van het open slot draaien.
2. Bovenste en onderste steel uit elkaar trekken.

5 INGEBRUIKNAME

5.1 Accu laden

Neem het temperatuurbereik voor het opladen in acht, zie de technische gegevens.

i OPMERKING Neem voor gedetailleerde informatie de aparte gebruikshandleidingen van de accu en de oplader in acht:

- Gebruikshandleiding 443130: Accu's
- Gebruikshandleiding 443131: Opladers

5.2 Accu plaatsen en verwijderen (04)

LET OP! Beschadigingsgevaar van de accu. Als de accu na gebruik in het apparaat blijft zitten kan dit een beschadiging van de accu veroorzaken.

- Trek de accu direct na gebruik uit het apparaat en bewaar hem beschermd tegen vorst.
- Plaats de accu pas weer voor het begin van de werking.

Accu plaatsen

1. Accu (04/1) van onderen in de bovenste handgreep schuiven (04/a) tot hij vastklikt.

Accu verwijderen

1. Ontgrendelingsknop (04/2) op de accu indrukken en vasthouden.
2. Accu uittrekken (04/b).

6 BEDIENING

⚠ WAARSCHUWING! Gevaar voor letsel als gevolg van loskomende delen van het apparaat. Delen van het apparaat die loskomen tijdens het gebruik kunnen ernstig letsel veroorzaken.

- Controleer voordat het apparaat wordt ingeschakeld of alle delen van het apparaat stevig zijn vastgeschroefd.
- Bevestig snijbladen zo dat ze niet kunnen loskomen tijdens het gebruik.

6.1 Acculaadtoestand controleren

De laadtoestandswaarschuwing (01/3) bevindt zich boven op het basisapparaat.

Die bestaat uit drie segmenten. De segmenten branden of knippen afhankelijk van de laadtoestand.

Segment	Acculaadtoestand
3 segmente branden:	Accu volledig opgeladen.
2 segmente branden:	Accu voor 2/3 opgeladen.
1 segment brandt:	Accu voor 1/3 opgeladen.
1 segment knippert:	Accu bijna leeg. Het apparaat schakelt binnenkort uit.

6.2 Apparaat in- en uitschakelen (05 - 07)

1. Ga stabiel staan.
2. Met uw ene hand de bovenste handgreep (05/1), met uw andere hand de "Loop"-handgreep (05/2) vastpakken.
3. Houd de motorkop (06/1) dicht boven de te bewerken grond. De hakmessen (06/2) mogen de grond nog net niet raken.
4. Ontgrendelingsknop (07/1) in de bovenste handgreep indrukken.
5. Aan/Uit-schakelaar (07/2) in de bovenste handgreep indrukken en vasthouden. Het apparaat is ingeschakeld. De ontgrendelingsknop kan losgelaten worden.
6. Met de "Loop"-handgreep de draaiende hakmessen in de grond drukken. Als u merkt dat de hakmessen door de grond geblokkeerd worden, het apparaat optillen.
7. Om het apparaat uit te schakelen: Aan/Uit-schakelaar loslaten.

⚠ WAARSCHUWING! Gevaar voor snijletsel. Na het uitschakelen draaien de hakmessen nog een paar seconden verder. Er bestaat gevaar voor snijletsel als gevolg van aanraken.

- Wacht tot de hakmessen tot stilstand zijn gekomen.

7 ONDERHOUD EN VERZORGING

⚠ WAARSCHUWING! Gevaar voor snijletsel. Gevaar voor snijletsel als gevolg van contact met scherpe en bewegende delen van het apparaat, zoals het snijblad.

- Schakel voorafgaand aan onderhouds-, verzorgings- en reinigingswerkzaamheden altijd het apparaat uit. Verwijder de accu's.
- Draag bij onderhouds-, verzorgings- en reinigingswerkzaamheden altijd veiligheidshandschoenen.

7.1 Het apparaat reinigen

- Het apparaat niet blootstellen aan vocht en nattigheid. Niet met water schoonspuiten.
- Na elk gebruik behuizing en hakmessen reinigen met een borstel of een doek. Geen water en/of agressieve reinigings- of oplosmiddelen gebruiken – corrosiegevaar en beschadiging van de plastic delen.
- Na elk gebruik de accu verwijderen en het apparaat controleren op beschadigingen.
- Houd de beschermplaat, motorkop en motor altijd vrij van vervuilingen.
- Alle schroeven controleren op vastzitten.
- Elektrische contacten van het apparaat controleren op corrosie, indien nodig, reinigen met een fijne staalborstel en vervolgens besproeien met een contactspray.

7.2 Hakmessen vervangen (08)

Vervang defecte onderdelen door originele reserveonderdelen van de fabrikant of neem contact op met het dichtstbijzijnde servicepunt (zie *Hoofdstuk 13 "Klantenservice/service centre", pagina 44*).

Bouw de hakmessen aan de hand van afbeelding (08) uit en weer in.

8 HULP BIJ STORINGEN

⚠ VOORZICHTIG! Gevaar voor letsel. Onderdelen met scherpe randen en draaiende onderdelen kunnen letsel veroorzaken.

- Draag bij onderhouds- en reinigingswerkzaamheden altijd beschermende handschoenen!

i OPMERKING Neem contact op met onze klantenservice bij storingen die niet in deze tabel staan vermeld of die u niet zelf kunt oplossen.

Storing	Oorzaak	Maatregel
Motor draait niet.	Accu is leeg.	Accu opladen.
	Accu ontbreekt of accu is niet goed geplaatst.	Accu correct plaatsen.
	De voeding is onderbroken.	1. Verwijder de accu. 2. Stekkercontacten van het apparaat reinigen.
	Motorbeveiligingsschakelaar heeft de motor uitgeschakeld wegens overbelasting.	Wachten totdat de motorbeveiligingsschakelaar de motor vrijschakelt.
Motor loopt met tussenpozen.	Storing in het apparaat	Ga naar een servicepunt van de fabrikant.
	Aan/Uit-schakelaar is defect.	Ga naar een servicepunt van de fabrikant.
Motor draait, maar de hakmessen bewegen niet.	Storing in het apparaat	Ga naar een servicepunt van de fabrikant.
Apparaat trilt meer dan normaal.	Hakmessen zijn beschadigd en verbogen.	Hakmessen vervangen.
	Storing in het apparaat	Ga naar een servicepunt van de fabrikant.
Het vermogen van de accu neemt duidelijk af.	Grond is te zwaar of te vochtig (bijv. kleigrond).	Voorkomen het hakken van te zware gronden.
	Levensduur van de accu is afgelopen.	Accu vervangen. Gebruik alleen originele toebehoren van de fabrikant.
Accu kan niet worden opgeladen.	Accucontacten zijn vuil.	Ga naar een servicepunt van de fabrikant.
	Accu of oplader defect.	Reserveonderdelen bestellen. Ga naar een servicepunt van de fabrikant.
	Accu is te warm.	Laat de accu afkoelen.

9 MACHINE OPBERGEN

- Verwijder de accu na ieder gebruik uit het apparaat.
- Reinig het apparaat grondig en breng - indien aanwezig - alle beschermafdekkingen aan.

- Apparaat op een droge, afsluitbare plaats en buiten het bereik van kinderen bewaren.

Voor aanvang van onderbrekingen in het gebruik die langer duren dan 30 dagen, moeten de volgende werkzaamheden worden uitgevoerd:

- Reinig het apparaat grondig en bewaren deze in een droge ruimte.

9.1 Accu en oplader opslaan

OPMERKING Neem de gedetailleerde gegevens uit de meegeleverde gebruiksaanwijzing van de accu en de oplader in acht.

10 TRANSPORT

Voer voor het begin van het vervoer de volgende maatregelen uit:

1. Apparaat uitschakelen.
2. Accu verwijderen uit het apparaat.
3. Accu verpakken volgens de voorschriften (zie hieronder).

Accu "B125 Li" (Art.-nr. 113896)

OPMERKING De nominale energie van de accu bedraagt meer dan 100 Wh! Neem daarom de hierna vermelde aanwijzingen voor het transport in acht!

De gemonteerde Li-ion accu is onderhevig aan de wet inzake gevaarlijke goederen, maar kan eenvoudig worden getransporteerd:

- Door de privégebruiker kan de accu zonder bijkomende voorwaarden openbaar worden getransporteerd, voor zover ze individueel verpakt is en voor privé transportdoeleinden dient.
- Commerciële gebruikers, die het transport in het kader van hun hoofdactiviteit uitvoeren (bijv. leveringen van en naar werven of demonstraties), kunnen ook van deze vereenvoudigde maatregel gebruik maken.

In beide hierboven vermelde gevallen moeten absoluut voorzorgsmaatregelen worden genomen om te voorkomen dat de inhoud wordt gemorst. In andere gevallen moeten de voorschriften van de bepaling inzake gevaarlijke goederen absoluut in acht worden genomen! Bij het niet in acht nemen kunnen de afzender en eventueel ook de vervoerder boetes opgelegd krijgen.

Bijkomende instructies voor transport en verzending

- Transporteer of verstuur lithium-ionen-accu's alleen in onbeschadigde hoedanigheid!
- Gebruik voor het vervoer van de accu uitsluitend de originele doos of een geschikte doos

voor gevaarlijke materialen (niet vereist bij accu's met minder dan 100 Wh nominale energie).

- Plak open contacten af om kortsluiting te voorkomen.
- Zet de accu in de verpakking goed vast tegen wegglijden, om beschadigingen aan de accu te voorkomen.
- Zorg voor een correcte aanduiding en documentatie bij de zending tijdens het transport of verzending (bijv. door de koerierdienst of het transportbedrijf).
- Informeer vooraf of een transport met de gekozen dienstverlener mogelijk is en of de verzending wordt weergegeven.

Wij bevelen aan om een specialist in gevaarlijke goederen bij de voorbereiding van de verzending te betrekken. Neem ook eventuele verdere nationale voorschriften in acht.

11 VERWIJDEREN

Advies over de wetgeving inzake elektrische en elektronische apparaten (ElektroG)



- Oude elektrische en elektronische apparaten horen niet thuis bij het huishoudelijke afval, maar moeten gescheiden worden aangeboden of verwijderd!
- Gebruikte batterijen of accu's, die niet vast in het apparaat ingebouwd zijn, moeten voor de verwijdering worden gedemonteerd! De recycling ervan wordt door de batterijwetgeving beheerst.
- Bezitters of gebruikers van elektrische en elektronische apparatuur zijn wettelijk tot teruggave na gebruik verplicht.
- De eindgebruiker is verantwoordelijk voor het wissen van zijn persoonlijke gegevens op het te verwijderen gebruikte apparaat!

Het symbool van de afvallemmer met de schuine streep erdoor betekent, dat elektrische en elektronische gebruikte apparaten niet via het gewoon afval mogen worden verwijderd.

Elektrische en elektronische apparaten kunnen op de volgende verzamelpunten gratis worden afgegeven:

- Openbare recycling- en verzamelpunten (bijv. milieuparken)
- Verkooppunten van elektrische apparatuur (vast en online), voor zover handelaren tot terugname verplicht zijn of deze vrijwillig aanbieden.

Deze voorschriften zijn alleen voor toepassing op apparaten die in landen van de Europese Unie geïnstalleerd en verkocht werden en die beantwoorden aan de Europese richtlijn 2012/19/EU. In landen buiten de Europese Unie kunnen afwijkende voorschriften gelden voor het verwijderen van afgedankte elektrische en elektronische apparaten.

Over de batterijwetgeving (in Duitsland: BattG)



- Gebruikte batterijen en accu's horen niet bij het gewone afval, maar moeten afzonderlijk worden weggedaan!
- Zie de gebruikershandleiding om tot een veilige verwijdering van batterijen of accu's uit het elektrische apparaat over te kunnen gaan en voor informatie over het type of het chemisch systeem.
- Bezitters of gebruikers van batterijen en accu's zijn wettelijk tot teruggave na gebruik verplicht. De teruggave is beperkt tot de normale huishoudelijke hoeveelheden.

Gebruikte batterijen kunnen schadelijke stoffen of zware metalen bevatten, die het milieu en de gezondheid schade kunnen toebrengen. Het hergebruiken van gebruikte batterijen en het opnieuw gebruiken van de grondstoffen draagt bij tot het behoud van deze belangrijke goederen.

Het symbool van de afvalmermer met de schuine streep erdoor betekent, dat gebruikte batterijen en accu's niet via het gewoon afval mogen worden verwijderd.

Wanneer ook de vermelding Hg, Cd of Pb onder de afvalmermer is aangebracht, betekent dit het volgende:

- Hg: de batterij bevat meer dan 0,0005 % kwik
- Cd: de batterij bevat meer dan 0,002 % cadmium
- Pb: de batterij bevat meer dan 0,004 % lood

Accu's en batterijen kunnen op de volgende verzamelpunten gratis worden afgegeven:

- Openbare recycling- en verzamelpunten (bijv. milieuparken)
- Verkooppunten van batterijen en accu's
- Een verzamelpunt van het gemeenschappelijke recycling systeem voor gebruikte apparaten en batterijen
- Een verzamelpunt van de fabrikant (indien hij geen lid is van het gemeenschappelijke recycling systeem)

Deze voorschriften zijn alleen voor toepassing op accu's en batterijen die in landen van de Europese Unie verkocht werden en die beantwoorden aan de Europese richtlijn 2006/66/EU. In landen buiten de Europese Unie kunnen afwijkende bepalingen voor de recycling van accu's en batterijen gelden.

12 TECHNISCHE GEGEVENS

Technische gegevens: zie tabel met technische gegevens aan het begin van deze gebruikshandleiding.

* *Opmerkingen omtrent trillingsemis- en geluidsemis- siewaarden:*

- *De vermelde trillingsemis- en geluidsemis- siewaarden zijn conform een genormde keuringsprocedure gemeten en kunnen ter vergelijking van een elektrisch gereedschap met een ander worden gebruikt.*
- *De vermelde trillingsemis- en geluidsemis- siewaarden kunnen ook voor een inleidende inschatting van de blootstelling (mate van blootstelling aan trillingen) worden gebruikt.*
- *De trillingsemis- en geluidsemis- siewaarde kunnen gedurende het daadwerkelijke gebruik van het elektrische gereedschap afwijken van de vermelde waarden, afhankelijk van de manier waarop het elektrische gereedschap wordt gebruikt.*
- *Leef de veiligheidsmaatregelen als vermeld in het hoofdstuk veiligheid na. Probeer altijd, de belasting door trillingen tot een minimum te beperken. Voorbeelden van maatregelen waarmee de trillingsbelasting kunnen worden verminderd zijn het dragen van handschoenen tijdens het gebruik van het gereedschap en verkorting van de werkduur. Hierbij moet rekening worden gehouden met alle elementen van de bedrijfscyclus (bijvoorbeeld de tijden waarop het elektrische gereedschap is uitgeschakeld en tijden waarop het gereedschap wel is ingeschakeld, maar zonder belasting draait).*

13 KLANTENSERVICE/SERVICE CENTRE

Voor vragen over garantie, reparatie of reserveonderdelen kunt u contact opnemen met het dichtstbijzijnde AL-KO service centre. Deze vindt u op internet op het volgende adres: www.al-ko.com/service-contacts

14 GARANTIE

Eventueel binnen de wettelijke termijn voor aansprakelijkheid optredende materiaal- of fabricagefouten van het apparaat worden naar eigen oordeel door ons verholpen, hetzij door reparatie of door levering van een vervangend apparaat. De geldende termijn voor aansprakelijkheid hangt in elk geval af van de wetgeving in het land waarin het apparaat werd aangeschaft.

Onze garantie geldt alleen bij:

- naleving van deze gebruikershandleiding
- Deskundig gebruik
- Gebruik van originele reserveonderdelen

De garantie vervalt bij:

- Eigenhandig uitgevoerde reparatiepogingen
- Eigenhandig aangebrachte technische wijzigingen
- Gebruik voor andere doeleinden dan het gebruiksdoel

Van de garantie zijn uitgesloten:

- lakschade opgetreden als gevolg van normaal gebruik
- Slijtageonderdelen die op de reserveonderdelenkaart met een kader xxxxxx (x) zijn aangeduid

De garantietermijn begint bij de aanschaf door de eerste eindgebruiker. Maatgevend is daarbij de datum op de kassabon. Ga met deze garantieverklaring en de originele kassabon naar uw dealer of naar de dichtstbijzijnde klantenservice. Deze verklaring laat het vorderingsrecht van de koper jegens de verkoper wegens defecten aan het apparaat onverlet.

TRADUCTION DE LA NOTICE D'UTILISATION ORIGINALE

Table des matières

1	À propos de cette notice	46	5	Mise en service	53
1.1	Symboles sur la page de titre.....	47	5.1	Charger la batterie	53
1.2	Explications des symboles et des termes d'avertissement	47	5.2	Mise en place et retrait de la batterie (04)	54
2	Description du produit.....	47	6	Utilisation.....	54
2.1	Utilisation conforme.....	47	6.1	Vérifier le niveau de charge de la batterie.....	54
2.2	Éventuelles utilisations erronées prévisibles	47	6.2	Allumer et éteindre l'appareil (05 - 07)	54
2.3	Autres risques	47	7	Maintenance et entretien.....	54
2.4	Dispositifs de sécurité et de protection	48	7.1	Nettoyer l'appareil.....	54
2.4.1	Bouton de déverrouillage.....	48	7.2	Remplacer les bineuses (08).....	55
2.4.2	Écran de protection	48	8	Aide en cas de pannes.....	55
2.5	Symboles sur l'appareil	48	9	Remisage de l'appareil.....	56
2.5.1	Étiquette de sécurité.....	48	9.1	Stocker la batterie et le chargeur.....	56
2.5.2	Étiquette de commande.....	48	10	Transport.....	56
2.6	Aperçu produit (01)	48	11	Élimination.....	57
2.7	Contenu de la livraison (02).....	49	12	Caractéristiques techniques	57
3	Consignes de sécurité	49	13	Service clients/après-vente	58
3.1	Consignes générales de sécurité pour machines électriques	49	14	Garantie.....	58
3.1.1	Sécurité de l'espace de travail.....	49			
3.1.2	Sécurité électrique.....	49			
3.1.3	Sécurité des personnes.....	49			
3.1.4	Utilisation et manipulation de la machine électrique	50			
3.1.5	Utilisation et manipulation de la machine alimentée par accumulateur.....	50			
3.1.6	SAV	51			
3.2	Consignes de sécurité pour motobineuses sans fil	51			
3.3	Exposition aux vibrations	52			
3.4	Exposition au bruit.....	53			
3.5	Directives de sécurité de la batterie et du chargeur	53			
4	Montage.....	53			
4.1	Assembler/séparer la tête du moteur et l'appareil de base (03).....	53			

1 À PROPOS DE CETTE NOTICE

- La notice d'utilisation originale est la version en langue allemande. Toutes les autres versions linguistiques sont des traductions de la notice d'utilisation originale.
- Conservez toujours cette notice de manière à pouvoir la consulter facilement si vous avez besoin d'informations sur l'appareil.
- Si vous cédez l'appareil à un tiers, remettez-lui impérativement cette notice.
- Lisez et respectez les consignes de sécurité et les avertissements de la présente notice.

1.1 Symboles sur la page de titre

Symbole	Signification
	Lire impérativement la présente notice avec attention avant la mise en service. Ceci constitue une condition préalable à un travail sûr et une bonne maniabilité.
	Notice d'utilisation
	Manipuler les batteries li-ion avec prudence ! Respecter notamment les consignes de transport, de stockage et d'élimination figurant dans la présente notice d'utilisation !

1.2 Explications des symboles et des termes d'avertissement

⚠ DANGER ! Indique une situation de danger immédiat qui, si elle n'est pas évitée, entraîne la mort ou une blessure grave.

⚠ AVERTISSEMENT ! Indique une situation de danger potentiel qui, si elle n'est pas évitée, pourrait entraîner la mort ou une blessure grave.

⚠ ATTENTION ! Indique une situation de danger potentiel qui, si elle n'est pas évitée, pourrait entraîner des blessures légères ou de gravité moyenne.

⚠ ATTENTION ! Indique une situation qui, si elle n'est pas évitée, pourrait entraîner des dommages matériels.

ℹ REMARQUE Instructions spéciales pour une meilleure compréhension et une manipulation correcte.

2 DESCRIPTION DU PRODUIT

La motobineuse sans fil convient au travail du sol, à l'ameublissement et à l'émiettement ainsi qu'à la préparation du sol en vue des semis. Par ailleurs, elle peut être utilisée pour sarcler les mauvaises herbes, par exemple dans le potager de la maison.

L'appareil ne doit être utilisé qu'avec les batteries lithium-ions et les chargeurs mentionnés dans les caractéristiques techniques. Pour plus d'informa-

tions sur les batteries et les chargeurs, voir les notices séparées :

- Notice d'utilisation 443130 : Batteries
- Notice d'utilisation 443131 : Chargeurs

ATTENTION ! Risque d'endommagement de l'appareil et de la batterie. L'appareil et les batteries risquent d'être endommagés, lors d'une utilisation avec des batteries inadéquates.

- N'utilisez l'appareil qu'avec les batteries préconisées.

2.1 Utilisation conforme

Cette motobineuse sans fil manuelle sert à l'ameublissement facile du sol dans les terres des parterres de fleurs et de légumes dans les petits jardins et dans les endroits difficiles d'accès, par ex. sous les buissons et les arbres.

Toute autre utilisation que celle décrite ici ou dépassant de ce cadre est considérée comme non conforme.

Le présent appareil est exclusivement destiné à une utilisation domestique. Toute autre utilisation ainsi que les modifications ou transformations non autorisées sont considérées comme une utilisation non conforme avec, pour conséquence, la nullité de la garantie de conformité et le rejet de toute responsabilité du constructeur en cas de dommages causés à l'utilisateur ou à des tiers.

2.2 Éventuelles utilisations erronées prévisibles

Les pierres, les branches, les objets métalliques et autres corps étrangers dans le sol peuvent endommager l'appareil. Tout sol n'ayant pas été ameubli depuis longtemps et donc trop dur, entraîne une surcharge de la machine.

Cet appareil n'a pas été conçu pour un usage commercial dans les parcs publics, les terrains de sport, ni pour une utilisation dans l'agriculture ou la sylviculture.

2.3 Autres risques

Même lors de l'utilisation conforme de l'appareil, il n'est pas possible d'exclure totalement les risques résiduels. En raison de la nature et de la construction de l'appareil, son utilisation peut être associée aux risques résiduels potentiels suivants :

- Projection de terre et de cailloux.
- Inhalation de poussière du sol si aucune protection respiratoire n'est portée.
- Coupures aux pieds et en passant la main dans les bineuses en rotation.

2.4 Dispositifs de sécurité et de protection

⚠ AVERTISSEMENT ! Risque de blessures.
Des dispositifs de sécurité et de protection défectueux et hors service risquent d'entraîner des blessures graves.

- Faites réparer des dispositifs de sécurité et de protection défectueux.
- Ne mettez jamais les dispositifs de sécurité et de protection hors service.

2.4.1 Bouton de déverrouillage

Le bouton de déverrouillage déconnecte l'interrupteur Marche/Arrêt. Ceci empêche toute mise en marche de l'appareil par inadvertance juste en appuyant sur l'interrupteur Marche/Arrêt.

2.4.2 Écran de protection

L'écran de protection protège l'utilisateur de la lame en rotation et des objets risquant d'être projetés.

2.5 Symboles sur l'appareil

2.5.1 Étiquette de sécurité

Symbole	Signification
	Prudence particulière requise lors de la manipulation !
	Lire la notice d'utilisation avant la mise en service !
	Danger causé par des projections d'objets !
	Tenir éloignées les tierces personnes de la zone à risques !
	Bineuses en rotation. Ne pas approcher les mains et les pieds !
	Ne pas exposer l'appareil à la pluie !
	Porter une protection oculaire et auditive !

Symbole	Signification
	Enlever l'accumulateur avant d'effectuer des travaux de réglage, de nettoyage ou de maintenance.

2.5.2 Étiquette de commande

Symbole	Signification
	Faire pivoter à fond/desserrer les manches

2.6 Aperçu produit (01)

N°	Pièce
Appareil de base	
1	Poignée supérieure avec interrupteur Marche/Arrêt
2	Bouton de déverrouillage
3	Indication de l'état de charge
4	Poignée en « arceau »
5	Manche supérieur
6	Accouplement
7	Notice d'utilisation
Tête du moteur	
8	Manche inférieur
9	Moteur
10	Écran de protection
11	Lames
Accessoires*	
12	Batterie*
13	Chargeur*

* Non fournis avec le produit, mais disponibles sous les références suivantes : voir les caractéristiques techniques.

2.7 Contenu de la livraison (02)

REMARQUE La batterie et le chargeur ne sont pas compris dans la livraison et doivent donc être commandés séparément.

La livraison comprend tous les articles énumérés ci-dessous. Vérifiez que tous les articles sont contenus dans la livraison :

N°	Pièce
1	Appareil de base
2	Tête du moteur avec bineuses
3	Notice d'utilisation « Motobineuse sans fil »

3 CONSIGNES DE SÉCURITÉ

3.1 Consignes générales de sécurité pour machines électriques

AVERTISSEMENT ! Prenez connaissance de toutes les consignes de sécurité, instructions, illustrations et caractéristiques techniques qui sont le propre de cette machine. Les négligences quant au respect des instructions suivantes peuvent être à l'origine de chocs électriques, d'incendies et/ou de blessures graves.

- **Conserver l'ensemble des consignes de sécurité et des instructions pour toute consultation ultérieure.**

Le terme de « machine » utilisé dans les consignes de sécurité se rapporte aux machines fonctionnant sur secteur (avec câble d'alimentation) ou sur accumulateur (sans fil).

3.1.1 Sécurité de l'espace de travail

- **Maintenir la zone de travail propre et bien éclairée.** Le désordre et les zones de travail mal éclairées peuvent engendrer des accidents.
- **Ne travaillez pas avec votre machine dans des environnements explosifs où se trouvent des liquides, gaz ou poussières inflammables.** Les machines produisent des étincelles qui peuvent enflammer la poussière ou les vapeurs.
- **Tenir les enfants et autres personnes à l'écart de la machine pendant son utilisation.** Si votre attention est détournée, vous risquez de perdre le contrôle de votre machine.

3.1.2 Sécurité électrique

- **La prise mâle de la machine doit correspondre à la prise femelle du secteur. La prise ne doit être modifiée en aucune manière. N'utilisez pas d'adaptateur avec des machines reliées à la terre.** Des prises non modifiées et adaptées réduisent les risques de chocs électriques.
- **Évitez tout contact corporel avec des surfaces reliées à la terre telles que celles de tuyaux, radiateurs, fours et réfrigérateurs.** Il existe un risque élevé de choc électrique si votre corps est mis à la terre.
- **Protéger les machines de la pluie ou de l'humidité.** L'infiltration d'eau dans une machine accroît le risque de choc électrique.
- **Ne jamais utiliser le câble de raccordement à d'autres fins que celles prévues, par exemple pour porter ou suspendre la machine ou pour débrancher la fiche de la prise de courant.** Tenir le câble de raccordement à l'écart de la chaleur, de l'huile, d'arêtes vives ou de pièces en mouvement. Un câble de raccordement endommagé ou emmêlé augmente le risque d'électrocution.
- **Si vous travaillez en plein air avec une machine, utilisez uniquement des rallonges adaptées également pour l'extérieur.** L'utilisation d'une rallonge adaptée pour l'extérieur réduit le risque de choc électrique.
- **Si vous êtes contraint d'utiliser la machine dans un environnement humide, employez un disjoncteur à courant de défaut.** L'utilisation d'un disjoncteur à courant de défaut diminue le risque de choc électrique.

3.1.3 Sécurité des personnes

- **Soyez vigilant, faites attention à ce que vous faites et faites preuve de bon sens en travaillant avec une machine. N'utilisez pas de machine si vous êtes fatigué ou sous l'influence de drogues, d'alcool ou de médicaments.** Un moment d'inattention lors de l'utilisation de la machine peut entraîner des blessures sérieuses.
- **Portez un équipement de protection personnel et portez toujours des lunettes de protection.** Porter un équipement de protection personnel tel qu'un masque anti-poussière, des chaussures de sécurité antidérapantes, un casque de protection ou une pro-

tection auditive selon le type et l'utilisation de la machine diminue le risque de blessures.

- **Évitez toute mise en marche involontaire. Assurez-vous que la machine est hors circuit avant de la raccorder à l'alimentation électrique et/ou avant de brancher l'accumulateur, avant de la prendre ou de la porter.** Le fait de porter la machine avec le doigt posé sur l'interrupteur ou de raccorder la machine allumée à l'alimentation électrique peut constituer une source d'accidents.
- **Avant de mettre la machine en marche, retirez les outils de réglage ou les clés de serrage.** Un outil ou une clé restés sur une pièce rotative de la machine peuvent provoquer des blessures.
- **Évitez une position anormale du corps. Assurez un appui stable et veillez à conserver l'équilibre à tout moment.** Vous serez ainsi mieux en mesure de contrôler la machine, même dans des situations inattendues.
- **Portez des vêtements adaptés. Ne portez pas de vêtements amples ni de bijoux. Maintenez les cheveux et les vêtements éloignés des pièces mobiles.** Les vêtements amples, les bijoux ou les cheveux longs peuvent être happés par les pièces en mouvement.
- **Si le montage de dispositifs aspirant et collectant la poussière est possible, il convient de les raccorder et de les utiliser correctement.** L'utilisation d'un dispositif d'aspiration de poussières peut diminuer le risque provoqué par la poussière.
- **Ne vous laissez pas gagner par un sentiment de fausse sécurité et n'ignorez pas les règles de sécurité concernant les machines, même si la machine vous est familière pour l'avoir souvent utilisée.** Une action irréfléchie pendant quelques fractions de secondes risque d'entraîner des blessures graves.

3.1.4 Utilisation et manipulation de la machine électrique

- **Ne surchargez pas la machine. Utilisez la machine adaptée à votre travail.** En utilisant la machine adaptée, vous travaillez mieux et de façon plus sûre dans le cadre de la plage de performance indiquée.
- **N'utilisez aucune machine dont le commutateur est défectueux.** Une machine que

l'on ne peut plus allumer ou éteindre est dangereuse et doit être réparée.

- **Débranchez la fiche de la prise de courant et/ou retirez l'accumulateur amovible avant de procéder aux réglages des appareils, de changer des pièces d'outil utilisées ou de ranger la machine.** Cette mesure de sécurité évite une mise en marche involontaire de la machine.
- **Conservez les machines non utilisées hors de la portée des enfants. Ne confiez pas la machine à des personnes qui ne sont pas familiarisées avec sa manipulation ou n'ayant pas lu les présentes instructions.** Les machines sont dangereuses lorsqu'elles sont utilisées par des personnes inexpérimentées.
- **Entretenez avec soin les machines et les outils utilisables avec elles. Contrôlez si les éléments rotatifs fonctionnent parfaitement et ne coinent pas, si des pièces sont cassées ou endommagées de sorte que le fonctionnement de la machine en soit altéré. Faites réparer les pièces endommagées avant utilisation de la machine.** Beaucoup d'accidents ont pour origine un mauvais entretien des machines.
- **Veiller à ce que les outils de coupe restent acérés et propres.** Les outils de coupe minutieusement entretenus et disposant de tranchants acérés se coincent moins et sont plus faciles à diriger.
- **Utilisez la machine, le ou les outils utilisables avec la machine etc., conformément aux présentes instructions. Tenez compte des conditions d'utilisation et de la tâche à effectuer.** L'utilisation de machines à d'autres fins que celles prévues peut entraîner des situations dangereuses.
- **Maintenir les poignées et leurs surfaces propres, sèches et exemptes d'huile et de graisse.** Des poignées et des surfaces de poignée glissantes ne permettent pas une utilisation et un contrôle sûrs de la machine dans des situations inattendues.

3.1.5 Utilisation et manipulation de la machine alimentée par accumulateur

- **Recharger les accumulateurs uniquement avec des chargeurs recommandés par le fabricant.** Un chargeur conçu pour un certain type d'accumulateur représente un risque d'incendie lorsqu'il est utilisé avec d'autres accumulateurs.

- **Utiliser dans les machines uniquement les accumulateurs prévus pour cela.** L'utilisation d'autres accumulateurs peut constituer une source de blessures et d'incendie.
- **Tenir l'accumulateur non utilisé à l'écart des trombones, pièces de monnaie, clés, clous, vis ou autres objets métalliques risquant d'entraîner un pontage des contacts.** Un court-circuit entre les contacts de l'accumulateur peut provoquer des brûlures ou être à l'origine d'incendies.
- **En cas d'utilisation incorrecte, du liquide peut s'écouler de l'accumulateur. Éviter une entrée en contact avec celui-ci. En cas de contact accidentel, rincez abondamment à l'eau. Au cas où du liquide entrerait en contact avec les yeux, consulter en plus un médecin.** Lorsqu'il s'écoule, le liquide de l'accumulateur peut irriter la peau ou provoquer des brûlures.
- **N'utilisez pas d'accumulateur endommagé ou modifié.** Les accumulateurs endommagés ou modifiés risquent de se comporter de manière imprévisible et d'entraîner un incendie, une explosion ou des risques de blessures.
- **N'exposez pas l'accumulateur au feu ou à des températures élevées.** Une flamme nue ou des températures supérieures à 130 °C risquent d'entraîner une explosion.
- **Suivez les instructions de chargement et ne chargez jamais l'accumulateur ou la machine sans fil hors de la plage de température indiquée dans la notice d'utilisation.** Un chargement incorrect ou en dehors de la plage de température autorisée risque de détruire l'accumulateur et d'augmenter le risque d'incendie.

3.1.6 SAV

- **Faites réparer votre machine uniquement par un personnel qualifié utilisant exclusivement des pièces de rechange d'origine.** En procédant ainsi, le maintien de la sécurité de la machine est garanti.
- **Ne réparez jamais des accumulateurs endommagés.** Toutes les réparations d'accumulateurs doivent être réservées au fabricant ou à des services après-vente agréés.

3.2 Consignes de sécurité pour motobineuses sans fil

Consignes générales

- Lisez attentivement la notice d'utilisation. Familiarisez-vous avec les éléments de réglage et l'utilisation correcte de la machine.
- Ne laissez en aucun cas des enfants utiliser la machine, ou bien des personnes ne disposant pas des connaissances nécessaires de la présente notice d'utilisation. Une personne inexpérimentée doit être instruite et formée à l'utilisation de l'appareil.
- Des réglementations locales peuvent définir l'âge minimum requis de l'utilisateur.
- Ne travaillez jamais quand des personnes, notamment des enfants, ou des animaux, se trouvent à proximité. Arrêtez la motobineuse lorsque des personnes ou des animaux s'approchent.
- La responsabilité de l'utilisateur est engagée en cas d'accidents avec d'autres personnes ou de dégâts liés à leurs biens.
- Respectez les éventuelles prescriptions ou réglementations du pays en ce qui concerne les horaires d'exploitation de la machine.
- Indiquez aux enfants et aux adolescents qu'il ne faut pas jouer avec la motobineuse.

Préparatifs

- Pendant le fonctionnement de l'appareil, portez toujours des chaussures rigides (chaussures de sécurité) et des pantalons longs. N'utilisez pas l'appareil pieds nus ou en sandalettes.
- Vérifiez en totalité le terrain sur lequel la machine sera utilisée et enlevez toutes les pierres, les bâtons, les morceaux de verre et de métal, les fils métalliques, les jouets, les os et autres objets étrangers qui pourraient être happés et projetés.
- Vérifiez toujours avant l'utilisation de l'appareil si les lames, les boulons de fixation et l'ensemble de l'unité de binage sont usés ou endommagés.
- N'utilisez pas la motobineuse avec des pièces usées ou défectueuses. Les pièces usées ou défectueuses peuvent entraîner de graves blessures.
- Remplacez les pièces usées ou endommagées (bineuses, boulons de fixation) uniquement par jeu pour éviter tout balourd.

Manipulation

- Travaillez uniquement à la lumière du jour ou avec un bon éclairage artificiel.
- Faites toujours attention à la stabilité, particulièrement sur les pentes.
- Utiliser l'appareil uniquement sur un sol solide et plan et pas en position trop inclinée.
- Ne pas utiliser l'appareil sur un terrain pierreux. Des pierres peuvent être projetées et endommager les bineuses.
- Toujours travailler en travers de la pente. Ne jamais travailler en montée ou en descente, ni sur une pente à plus de 10°.
- Travaillez avec la machine uniquement au pas de marche.
- Éteignez la machine selon les consignes de la notice d'utilisation et veillez à une distance suffisante des pieds par rapport aux bineuses.
- Veillez à ne pas parvenir avec les mains ou les pieds à proximité ou au-dessous des pièces en rotation.
- Ne soulevez ni portez jamais la machine avec le moteur en marche !
- Éteignez toujours la bineuse à moteur lorsque vous n'en avez pas besoin, p. ex. quand vous changez de zone de travail, en quittant la zone un bref instant ou lors des travaux de maintenance et d'entretien.
- En cas d'accident, coupez immédiatement la motobineuse pour éviter toutes blessures et autres dommages matériels.

Maintenance et stockage

- Assurez-vous toujours que tous les écrous, boulons et vis sont bien serrés afin que la machine se trouve dans un état de fonctionnement sûr.
- Pour des raisons de sécurité, remplacez les pièces usées ou endommagées. Utiliser exclusivement des pièces de rechange et des accessoires d'origine.
- Conservez la motobineuse hors de la portée des enfants.

3.3 Exposition aux vibrations

■ Danger lié aux vibrations

Le taux réel d'émission de vibrations lors de l'utilisation de l'appareil peut différer de la valeur indiquée par le fabricant. Tenez compte

des facteurs d'influence avant ou pendant l'utilisation :

- Est-ce que l'appareil est utilisé de manière conforme ?
- Est-ce que les matières sont coupées et/ou traitées selon la méthode correcte ?
- Est-ce que l'appareil est en bon état de fonctionnement ?
- Est-ce que l'outil de coupe est correctement affûté et/ou est-ce que l'outil de coupe en place est adapté à la tâche ?
- Est-ce que les poignées et/ou poignées antivibratiles optionnelles sont fixées et reliées fixement à l'appareil ?
- Utiliser l'appareil uniquement avec le régime de moteur nécessaire pour le travail à effectuer. Éviter de le faire tourner à plein régime afin de réduire le bruit et les vibrations.
- En cas d'utilisation et de maintenance inappropriées, le bruit et les vibrations de l'appareil peuvent être amplifiés. Ceci est nocif pour la santé. Dans ce cas, arrêter immédiatement l'appareil et le faire réparer par un atelier de réparation autorisé.
- Le niveau d'exposition aux vibrations dépend du travail à accomplir ou de l'utilisation de l'appareil. Estimez ce niveau et faites des pauses en conséquence au cours de l'utilisation. Ceci permet de réduire nettement l'exposition aux vibrations pendant toute la durée de travail.
- Une utilisation prolongée de l'appareil expose l'opérateur aux vibrations et peut provoquer des problèmes circulatoires (« doigt blanc »). Pour éviter ce risque, porter des gants et maintenir les mains au chaud. Si un symptôme de « doigt blanc » survient, consulter immédiatement un médecin. Ces symptômes peuvent être : pertes de sensation, de la sensibilité, fourmillement, démangeaisons, douleurs, affaiblissement de la force, changement de couleur ou d'état de la peau. En règle générale, ces symptômes affectent les doigts, les mains ou le poils. Le risque est accru quand la température est basse.
- Pendant la journée de travail, faites de longues pauses pour récupérer après avoir subi le bruit et les vibrations. Planifier le travail de façon à répartir sur plusieurs jours l'utilisation des appareils qui provoquent des vibrations.
- Si vous ressentez une sensation désagréable dans les mains ou si votre peau prend une

couleur anormale pendant que vous utilisez l'appareil, arrêtez immédiatement le travail. Prévoyez des pauses suffisantes. Sans pauses suffisantes, le syndrome du système main-bras peut apparaître.

- Réduisez le plus possible le risque d'exposition aux vibrations. Entretenez l'appareil conformément aux instructions de la notice d'utilisation.
- Lors d'une utilisation fréquente de l'appareil, contactez votre revendeur spécialisé pour l'achat d'accessoires antivibrations, tels que des poignées.
- Évitez de travailler avec l'appareil à des températures inférieures à 10 °C. Prévoyez un planning de travail qui permet de réduire l'exposition aux vibrations.

3.4 Exposition au bruit

Une certaine exposition au bruit due à l'appareil est inévitable. Prévoyez les tâches très bruyantes pendant les plages horaires autorisées et prévues pour cela. Le cas échéant, respectez les horaires de repos et limitez la durée de travail au strict minimum. Pour votre protection personnelle et pour la protection également des personnes à proximité, portez une protection auditive adaptée.

3.5 Directives de sécurité de la batterie et du chargeur

- Avant la recharge, retirez les batteries de l'appareil.
- N'insérez pas différents types de batteries ou des batteries neuves et utilisées ensemble dans l'appareil.
- Insérez les batteries avec la bonne polarité dans l'appareil.
- Retirez les batteries de l'appareil lorsque vous le stockez pendant une période prolongée.
- Ne court-circuitez pas les bornes de raccordement de l'appareil ou de la batterie.

Notices d'utilisation

Observez les consignes de sécurité relatives à la batterie et au chargeur contenues dans les notices d'utilisation séparées.

Voir :

- Notice d'utilisation 443130 : Batteries
- Notice d'utilisation 443131 : Chargeurs

4 MONTAGE

⚠ AVERTISSEMENT ! Dangers liés à un montage incomplet. L'utilisation d'un appareil qui n'est pas entièrement monté risque d'entraîner de graves blessures.

- N'utiliser l'appareil que s'il est entièrement monté.
- N'introduire la batterie dans l'appareil que lorsqu'il est entièrement monté.

4.1 Assembler/séparer la tête du moteur et l'appareil de base (03)

Assembler la tête du moteur et l'appareil de base

1. Aligner l'accouplement emmençable (03/1) de la tête du moteur et le manche supérieur (03/2) de manière à ce que les flèches en relief (03/3) se trouvent face à face.
2. Poussez l'accouplement emmençable et le manche supérieur l'un dans l'autre jusqu'à la butée (03/a).
3. Insérer la douille de réglage (03/4) jusqu'à la butée en la faisant passer par-dessus la connexion par fiche (03/b).
4. Tourner (03/c) la douille de réglage jusqu'à la butée dans le sens de la serrure fermée.

Séparer la tête du moteur de l'appareil de base

1. Tourner la douille de réglage dans le sens de la serrure ouverte.
2. Déboîter les manches supérieur et inférieur.

5 MISE EN SERVICE

5.1 Charger la batterie

Tenez compte de la plage de températures pour le chargement, voir à ce sujet les caractéristiques techniques.

ℹ REMARQUE Pour des informations détaillées, merci de consulter les notices d'utilisation séparées relatives à la batterie et au chargeur :

- Notice d'utilisation 443130 : Batteries
- Notice d'utilisation 443131 : Chargeurs

5.2 Mise en place et retrait de la batterie (04)

ATTENTION ! Risque d'endommagement de la batterie. Si la batterie reste dans l'appareil après utilisation, elle risque d'être endommagée.

- Retirer la batterie de l'appareil immédiatement après utilisation et la conserver à l'abri du gel.
- N'introduire la batterie dans l'appareil qu'immédiatement avant d'utiliser ce dernier.

Mise en place de la batterie

1. Insérer (04/a) la batterie (04/1) par le bas dans la poignée supérieure jusqu'à ce qu'elle s'enclenche.

Retrait de la batterie

1. Appuyer sur le bouton de déverrouillage (04/2) présent sur la batterie et le maintenir enfoncé.
2. Retirer la batterie (04/b).

6 UTILISATION

⚠ AVERTISSEMENT ! Risque de blessure lié à des pièces mécaniques se détachant. Les pièces mécaniques qui se détachent en fonctionnement peuvent provoquer des blessures graves.

- Avant la mise en marche de l'appareil, vérifiez si toutes les pièces mécaniques rapportées sont bien serrées.
- Fixez les outils de coupe de telle sorte qu'ils ne puissent pas se détacher en marche.

6.1 Vérifier le niveau de charge de la batterie

L'indicateur d'état de charge (01/3) se situe sur le dessus de l'appareil de base.

Il comprend trois segments. Les segments s'allument ou clignotent en fonction de l'état de charge.

Segment	État de charge
Trois segments sont allumés :	la batterie est entièrement chargée.
Deux segments sont allumés :	la batterie est chargée au deux tiers.
Un segment est allumé :	la batterie est chargée à un tiers.
Un segment clignote :	la batterie est presque vide. L'appareil va bientôt s'arrêter.

6.2 Allumer et éteindre l'appareil (05 - 07)

1. Prendre une position assurée.
2. Saisir d'une main la poignée supérieure (05/1) et de l'autre la poignée « Loop » (05/2).
3. Maintenir la tête du moteur (06/1) juste au-dessus du sol à travailler. Les bineuses (06/2) ne doivent pas encore toucher le sol.
4. Appuyer sur le bouton de déblocage (07/1) dans la poignée supérieure.
5. Appuyer sur l'interrupteur Marche/Arrêt (07/2) de la poignée supérieure et maintenir en position. L'appareil est en marche. Le bouton de déblocage peut être relâché.
6. Avec la poignée « Loop », presser les bineuses en rotation dans le sol. Si vous remarquez que les bineuses sont bloquées par le sol, levez l'appareil.
7. Pour arrêter l'appareil : Relâcher l'interrupteur Marche/Arrêt.

⚠ AVERTISSEMENT ! Danger de blessures par coupures. Après l'arrêt, les bineuses continuent de tourner encore quelques secondes. Risque de coupures, ne pas y mettre les mains.

- Patientez jusqu'à ce que les bineuses soient arrivées à l'arrêt complet.

7 MAINTENANCE ET ENTRETIEN

⚠ AVERTISSEMENT ! Danger de blessures par coupures. Risque de coupures si la main est introduite dans les pièces de l'appareil à arêtes vives et mobiles ainsi que dans les outils de coupe.

- Avant tout travail de maintenance, d'entretien et de nettoyage, toujours éteindre l'appareil. Ôtez les batteries.
- Pour les travaux de maintenance, d'entretien et de nettoyage, portez toujours des gants de protection.

7.1 Nettoyer l'appareil

- Ne pas exposer l'appareil à l'eau ou à l'humidité. Ne pas asperger d'eau.
- Après chaque utilisation, nettoyez le caisson et la bineuse à l'aide d'une brosse ou d'un chiffon. Ne pas utiliser d'eau et/ou de produits nettoyants agressifs ou solvants – risque de corrosion et d'endommagement des pièces en plastique.

- Retirer la batterie après chaque utilisation et vérifier l'absence d'endommagements sur l'appareil.
- Conserver l'écran de protection, la tête du moteur et du moteur exempts de toute crasse.
- Vérifier que toutes les vis soient bien serrées.
- Vérifier si les contacts électriques de l'appareil sont oxydés. Le cas échéant, les nettoyer à l'aide d'une fine brosse métallique puis pulvériser un spray spécial pour contacts électriques.

7.2 Remplacer les bineuses (08)

Remplacez les pièces défectueuses par des pièces de rechange d'origine du fabricant ou adressez-vous au service de maintenance le plus

proche (voir *chapitre 13 "Service clients/après-vente"*, page 58).

Démontez et installez les bineuses conformément à la figure (08).

8 AIDE EN CAS DE PANNES

⚠ ATTENTION ! Risque de blessures. Les parties de l'appareil à arêtes vives et mobiles peuvent provoquer des blessures.

- Pour les travaux de maintenance, d'entretien et de nettoyage, portez toujours des gants de protection !

i REMARQUE En cas de pannes ne figurant pas dans ce tableau ou ne pouvant pas être éliminées, contacter notre service après-vente compétent.

Panne	Cause	Remède
Le moteur ne fonctionne pas.	La batterie est vide.	Charger la batterie.
	La batterie est absente ou a été mal insérée.	Insérer correctement la batterie.
	L'alimentation électrique est interrompue.	1. Retirer la batterie. 2. Nettoyer les contacts de l'appareil.
Le moteur tourne par intermittence.	Le disjoncteur de protection moteur a coupé le moteur en raison d'une surcharge.	Veillez attendre que le disjoncteur de protection moteur active à nouveau le moteur.
	Défaut sur l'appareil	Faire appel au service de maintenance du fabricant.
Le moteur marche, mais les bineuses ne tournent pas.	L'interrupteur Marche/Arrêt est défectueux.	Faire appel au service de maintenance du fabricant.
	Défaut sur l'appareil	Faire appel au service de maintenance du fabricant.
L'appareil vibre de manière anormale.	Les bineuses ont été endommagées et sont gauchies.	Remplacer les bineuses.
	Défaut sur l'appareil	Faire appel au service de maintenance du fabricant.
La durée d'utilisation de la batterie baisse considérablement.	Le sol est trop lourd ou trop humide (par. ex. sol argileux).	Éviter le binage de sols trop compacts.
	La batterie a atteint sa durée de vie utile.	Remplacer la batterie. N'utiliser que des pièces originales du constructeur.

Panne	Cause	Remède
Impossible de recharger la batterie.	Les contacts de la batterie sont encrassés.	Faire appel au service de maintenance du fabricant.
	La batterie ou le chargeur sont défectueux.	Commander les pièces de rechange. Faire appel au service de maintenance du fabricant.
	La batterie est trop chaude.	Laisser la batterie refroidir.

9 REMISAGE DE L'APPAREIL

- Après chaque utilisation, retirer la batterie de l'appareil.
- Nettoyer soigneusement l'appareil et, si disponibles, mettre tous les capots de protection en place.
- Conserver l'appareil à un endroit sec, fermé et hors de portée des enfants.

Avant des périodes de non-utilisation de plus de 30 jours, effectuer les travaux suivants :

- Nettoyer soigneusement l'appareil et le conserver dans un local sec.

9.1 Stocker la batterie et le chargeur

f REMARQUE Pour des informations détaillées, merci de consulter les notices d'utilisation séparées relatives à la batterie et au chargeur.

10 TRANSPORT

Avant de transporter l'appareil, prendre les mesures suivantes :

1. Éteindre l'appareil.
2. Retirer la batterie de l'appareil.
3. Emballer la batterie de manière conforme (voir ci-dessous).

Accumulateur « B125 Li » (réf. 113896)

f REMARQUE L'énergie nominale de la batterie est supérieure à 100 Wh. Tenir donc compte des consignes de transport ci-dessous !

La batterie lithium-ion présente dans l'appareil est soumise à la législation sur les marchandises dangereuses, mais peut être transportée relativement aisément :

- l'utilisateur privé peut transporter en voiture la batterie et sans autre obligation à condition que la batterie soit emballée comme pour la vente au détail, et que le transport soit d'ordre privé.
- Les utilisateurs professionnels qui effectuent le transport dans le cadre de leur activité

(p.ex. transport depuis/vers un chantier, ou démonstrations) peuvent également transporter l'appareil dans ces mêmes conditions simplifiées.

Dans ces deux cas, il faut impérativement prendre les mesures nécessaires pour empêcher le contenu de fuir. Dans tous les autres cas, les prescriptions de la législation sur les marchandises dangereuses doivent être impérativement respectées. En cas de non-respect, l'expéditeur et le cas échéant le transporteur encourent de sévères sanctions.

Plus de consignes sur le transport et l'expédition

- Ne transporter ou expédier des batteries lithium-ion que si elles ne sont pas endommagées !
- Pour transporter la batterie, utiliser uniquement le carton d'origine ou un carton adapté au transport des marchandises dangereuses (non obligatoire pour les batteries dont l'énergie nominale est inférieure à 100 Wh).
- Coller un ruban adhésif sur les contacts de la batterie, afin d'éviter tout court-circuit.
- Dans son emballage, sécuriser la batterie pour qu'elle ne glisse pas, afin d'éviter de l'endommager pendant le transport.
- S'assurer de joindre le bon marquage et la documentation correcte pour le transport ou l'expédition (p.ex. par colis postal ou transporteur).
- S'informer auparavant si le transporteur choisi peut prendre en charge le transport, et signaler l'envoi.

Nous conseillons de faire appel à un expert en marchandises dangereuses pour préparer l'envoi. Respecter également d'éventuelles prescriptions nationales complémentaires.

11 ÉLIMINATION

Indications de la loi allemande sur les appareils électriques et électroniques (ElektroG)



- Les appareils électriques et électroniques ne doivent pas être jetés aux ordures ménagères, mais être triés avant leur mise au rebut.
- Les piles ou batteries usagées qui ne sont pas fixées à demeure dans l'appareil usagé doivent être retirées avant d'éliminer l'appareil. Leur élimination est régie par la loi sur les piles.
- Les détenteurs et utilisateurs d'appareils électriques et électroniques sont légalement tenus de les rapporter après utilisation.
- L'utilisateur final porte seul la responsabilité de la suppression de ses données personnelles sur l'appareil usagé à éliminer.

Le symbole de la poubelle barrée signifie que les appareils électriques et électroniques ne doivent pas être jetés aux ordures ménagères.

Les appareils électriques et électroniques peuvent être déposés gratuitement aux endroits suivants :

- points de collecte ou centres de tri publics (p.ex. déchetteries communales)
- points de vente d'appareils électroniques (magasins ou en ligne) si le revendeur est obligé de reprendre l'appareil ou s'il le propose.

Ces déclarations ne s'appliquent qu'aux appareils installés et vendus dans les pays de l'Union européenne et soumis à la directive européenne 2012/19/UE. Dans les pays en dehors de l'Union européenne, des dispositions différentes peuvent être applicables en matière d'élimination des appareils électriques et électroniques.

Indications de la loi allemande sur les piles (BattG)



- Les piles et batteries usagées ne doivent pas être jetées aux ordures ménagères, mais être triées avant leur mise au rebut.
- Pour retirer en toute sécurité les piles et batteries de l'appareil électronique et pour toute information sur le type ou le système chimique, reportez-vous aux informations données dans le manuel d'utilisation et/ou de montage.

- Les propriétaires et utilisateurs de piles et de batteries sont légalement tenus de les rapporter après utilisation. La reprise de ces produits est limitée à une quantité estimée normale pour un ménage.

Les piles usagées peuvent contenir des substances nocives ou des métaux lourds qui peuvent nuire à l'environnement et à la santé. Le traitement des piles usagées et l'utilisation des ressources qu'elles contiennent contribuent à la protection de ces deux ressources vitales.

Le symbole de la poubelle barrée signifie que les piles et les batteries ne doivent pas être jetées aux ordures ménagères.

En outre, s'il y a sous la poubelle les mentions Hg, Cd ou Pb, cela signifie que :

- Hg : la batterie contient plus de 0,0005 % de mercure
- Cd : la batterie contient plus de 0,002 % de cadmium
- Pb : la batterie contient plus de 0,004 % de plomb

Les batteries et les piles peuvent être déposées gratuitement aux endroits suivants :

- points de collecte ou centres de tri publics (p.ex. déchetteries communales)
- points de vente de piles et de batteries
- points de reprise du réseau national de récupération des piles usagées des appareils
- point de reprise du fabricant (s'il n'est pas membre du réseau national de récupération)

Ces déclarations ne s'appliquent qu'aux piles et batteries vendues dans les pays de l'Union européenne et soumises à la directive européenne 2006/66/CE. Dans les pays en dehors de l'Union européenne, des dispositions différentes peuvent être applicables en matière d'élimination des piles et batteries.

12 CARACTÉRISTIQUES TECHNIQUES

Caractéristiques techniques : voir le tableau des caractéristiques techniques au début de la présente notice d'utilisation.

** Observations relatives aux valeurs d'émissions de vibrations et d'émissions acoustiques :*

- *Les valeurs d'émissions de vibrations et d'émissions acoustiques indiquées ont été mesurées selon un procédé de contrôle normalisé et elles peuvent être utilisées pour comparer un outil électrique avec un autre.*

- *Les valeurs d'émissions de vibrations et d'émissions acoustiques indiquées peuvent également être utilisées pour procéder à une estimation initiale de l'exposition (degré d'exposition aux vibrations).*
- *Les valeurs d'émissions de vibrations et d'émissions acoustiques peuvent varier par rapport aux valeurs indiquées pendant l'utilisation effective de l'outil électrique en fonction de la manière selon laquelle l'outil électrique est utilisé.*
- *Respectez les mesures de sécurité conformément au chapitre sur la sécurité. Essayez de maintenir la sollicitation par les vibrations aussi faible que possible. Des exemples de*

mesure permettant de réduire la sollicitation par les vibrations sont le port de gants lors de l'utilisation de l'outil et la limitation du temps de travail. Il convient ici de tenir compte de toutes les composantes d'un cycle d'utilisation (par ex. des temps où l'outil électrique est éteint et des temps où il est certes allumé, mais fonctionne sans sollicitation).

13 SERVICE CLIENTS/APRÈS-VENTE

En cas de questions portant sur la garantie, les réparations ou les pièces de rechange, contacter le service de maintenance AL-KO le plus proche de chez vous. Vous le trouverez à l'adresse suivante sur Internet :

www.al-ko.com/service-contacts

14 GARANTIE

Pendant la période légale de garantie contre les vices de fabrication, nous éliminons par réparation ou remplacement, selon notre choix, tout défaut de matériau ou de fabrication survenu sur l'appareil. La durée de prescription dépend de la législation respective en vigueur dans le pays où a été acheté l'appareil.

Notre garantie s'applique seulement en cas :

- de respect du présent manuel d'utilisation,
- d'utilisation correcte,
- d'utilisation de pièces de rechange d'origine.

La garantie ne s'applique pas en cas :

- de tentatives de réparation par l'utilisateur,
- de modifications techniques par l'utilisateur,
- d'utilisation non conforme.

Sont exclues de la garantie :



- les détériorations de la peinture dues à une usure normale,
- les pièces d'usure qui figurent en encadré sur la carte des pièces de rechange xxxxxx (x).

La période de garantie commence à courir au moment de l'achat par le premier utilisateur final. La date d'achat figurant sur la preuve d'achat fait foi. Veuillez vous adresser à votre revendeur ou bien au point de service après-vente agréé le plus proche, en présentant cette déclaration et la preuve d'achat. Les droits légaux de l'acheteur vis-à-vis du vendeur en cas de défaut ne sont pas affectés par cette déclaration.

TRADUCCIÓN DEL MANUAL ORIGINAL DE INSTRUCCIONES**Índice**

1	Acerca de este manual de instrucciones .	59	5.2	Colocación y extracción de la batería (04)	66
1.1	Símbolos de la portada	60	6	Funcionamiento.....	67
1.2	Explicación de símbolos y palabras de señalización	60	6.1	Comprobación del estado de carga de la batería.....	67
2	Descripción del producto	60	6.2	Conectar y desconectar el aparato (05 - 07)	67
2.1	Uso previsto	60	7	Mantenimiento y limpieza.....	67
2.2	Posible uso indebido previsible	60	7.1	Limpiar el aparato	67
2.3	Riesgos residuales	60	7.2	Sustituir las cuchillas (08).....	67
2.4	Dispositivos de seguridad y protección.....	61	8	Ayuda en caso de avería.....	68
2.4.1	Botón de desbloqueo.....	61	9	Almacenar el aparato	68
2.4.2	Cubierta de protección	61	9.1	Guardar la batería y el cargador.....	69
2.5	Símbolos en el aparato	61	10	Transporte	69
2.5.1	Símbolos de seguridad	61	11	Eliminación del producto	69
2.5.2	Símbolos de mando.....	61	12	Datos técnicos.....	70
2.6	Vista general del producto (01)	61	13	Servicio de atención al cliente/servicio técnico	70
2.7	Volumen de suministro (02)	62	14	Garantía	71
3	Instrucciones de seguridad.....	62	1 ACERCA DE ESTE MANUAL DE INSTRUCCIONES		
3.1	Indicaciones generales de seguridad para máquinas eléctricas	62	■	La versión original de este manual de instrucciones está en alemán. Todas las demás versiones en otros idiomas son traducciones de la versión original.	
3.1.1	Seguridad en el lugar de trabajo .	62	■	Conserve siempre este manual de instrucciones para poderlo leerlo en caso de que necesite consultar información sobre el aparato.	
3.1.2	Seguridad eléctrica.....	62	■	Entregue el aparato a otra persona siempre adjuntando el manual de instrucciones.	
3.1.3	Seguridad de personas	62	■	Lea y tenga en cuenta las indicaciones de seguridad y advertencias de este manual de instrucciones.	
3.1.4	Uso y manejo de la máquina eléctrica	63			
3.1.5	Uso y manejo de la máquina de alimentación por baterías	63			
3.1.6	Servicio técnico	64			
3.2	Indicaciones de seguridad para motozadas con batería.....	64			
3.3	Exposición a vibraciones.....	65			
3.4	Exposición al ruido	66			
3.5	Instrucciones de seguridad de la batería y el cargador	66			
4	Montaje	66			
4.1	Ensamblar/desmontar la cabeza de motor y el aparato básico (03)	66			
5	Puesta en funcionamiento	66			
5.1	Cargar la batería	66			

1.1 Símbolos de la portada

Símbolo	Significado
	Antes de ponerlo en marcha, es imprescindible leer atentamente este manual de instrucciones. Esto es esencial para un trabajo seguro y un manejo sin problemas.
	Manual de instrucciones
	Maneje las baterías de ion de litio con cuidado. Preste especial atención a las indicaciones de transporte, almacenamiento y eliminación de este manual de instrucciones.

1.2 Explicación de símbolos y palabras de señalización

 **¡PELIGRO!** Indica una situación de peligro inminente que, en caso de no evitarse, produce lesiones graves o la muerte.

 **¡ADVERTENCIA!** Indica una situación de peligro potencial que, en caso de no evitarse, podría producir lesiones graves o la muerte.

 **¡PRECAUCIÓN!** Indica una situación de peligro potencial que, en caso de no evitarse, podría producir lesiones de leves a moderadas.

¡ATENCIÓN! Indica una situación que, en caso de no evitarse, podría producir daños materiales.

 **NOTA** Indicaciones especiales para una mejor comprensión y manejo.

2 DESCRIPCIÓN DEL PRODUCTO

La motoazada con batería está diseñada para el cultivo, el mullido y el desmenuzamiento de la tierra, así como la preparación del suelo para la siembra. Además puede utilizarse para el desmalezado de malas hierbas, por ejemplo, en los huertos particulares.

El aparato solo puede utilizarse junto con las baterías de iones de litio y cargadores que se mencionan en los datos técnicos. Para obtener más información sobre las baterías y los cargadores, véanse los manuales individuales:

- Manual de instrucciones 443130: Baterías
- Manual de instrucciones 443131: Cargadores

¡ATENCIÓN! Peligro de daños en la batería y el aparato. Si el aparato se utiliza con una batería inapropiada, pueden dañarse el propio aparato y la batería.

- Utilice el aparato únicamente con la batería especificada.

2.1 Uso previsto

Esta motoazada con batería de manejo manual sirve para mullir cómodamente el suelo en arriates de flores y hortalizas de un pequeño jardín y en lugares de difícil acceso, por ejemplo, bajo arbustos y árboles.

Cualquier otro uso distinto al que aquí se describe o un uso que exceda estos límites se considerará no conforme a lo previsto.

Este aparato ha sido diseñado únicamente para su uso privado. Cualquier otro uso distinto, así como cualquier modificación o ampliación no permitida, se considera un uso indebido y tiene como consecuencia la extinción de la garantía y la pérdida de la conformidad, así como el rechazo de toda responsabilidad por parte del fabricante por daños del usuario o de terceros.

2.2 Posible uso indebido previsible

El aparato puede dañarse si se topa con piedras, ramas, objetos metálicos y otros cuerpos extraños en el suelo. El suelo que no se haya mullido desde hace tiempo y por ello esté demasiado duro provocará una sobrecarga del aparato.

El aparato no ha sido concebido para el uso industrial en parques públicos o instalaciones deportivas ni para el uso en el ámbito de la agricultura y la silvicultura.

2.3 Riesgos residuales

Aunque se utilice correctamente el aparato existe siempre un cierto riesgo residual que no puede excluirse por completo. Debido al tipo y al diseño del aparato pueden derivarse los siguientes peligros potenciales según la utilización:

- Proyección de tierra y piedras pequeñas a gran velocidad.
- Inhalación de polvo del suelo si no se utiliza protección respiratoria.
- Lesiones por corte en los pies y al acercar las manos a las cuchillas giratorias.

2.4 Dispositivos de seguridad y protección

⚠ ¡ADVERTENCIA! Peligro de lesiones. Los dispositivos de seguridad y protección que estén defectuosos o se hayan anulado pueden provocar lesiones graves.

- Disponga la reparación de los dispositivos de seguridad y protección que estén defectuosos.
- Nunca anule los dispositivos de seguridad y protección.

2.4.1 Botón de desbloqueo

El botón de desbloqueo activa el interruptor de encendido/apagado. De este modo se evita un encendido accidental del aparato al presionar únicamente el interruptor de encendido/apagado.

2.4.2 Cubierta de protección

La cubierta de protección protege al operador de las cuchillas giratorias de la azada y de los objetos que puedan salir despedidos.

2.5 Símbolos en el aparato

2.5.1 Símbolos de seguridad

Símbolo	Significado
	Preste especial atención durante el manejo.
	Lea el manual de instrucciones antes de la puesta en funcionamiento.
	¡Peligro por objetos lanzados!
	Mantenga a terceras personas alejadas de la zona de peligro.
	Cuchillas giratorias. Mantenga alejadas manos y pies.
	No exponga el aparato a la lluvia.
	Utilice protección para los ojos y los oídos.

Símbolo	Significado
	Retire la batería antes de efectuar trabajos de ajuste, limpieza o mantenimiento.

2.5.2 Símbolos de mando

Símbolo	Significado
	Apretar/aflojar el mango

2.6 Vista general del producto (01)

N.º	Componente
Aparato básico	
1	Mango superior con interruptor de encendido/apagado
2	Botón de desbloqueo
3	Indicador del estado de carga
4	Asa de tipo lazo
5	Mástil superior
6	Acoplamiento
7	Manual de instrucciones
Cabeza de motor	
8	Mástil inferior
9	Motor
10	Cubierta de protección
11	Cuchilla
Accesorios*	
12	Batería*
13	Cargador*

* No se incluyen en el volumen de suministro, pero se pueden adquirir indicando los siguientes números de artículo: véanse los datos técnicos.

2.7 Volumen de suministro (02)

NOTA La batería y el cargador no están incluidos en el volumen de suministro y deben adquirirse por separado.

Los elementos que aquí se listan forman parte del volumen de suministro. Compruebe que están presentes todas las posiciones:

N.º	Componente
1	Aparato básico
2	Cabeza de motor con cuchillas
3	Manual de instrucciones "Motoazada con batería"

3 INSTRUCCIONES DE SEGURIDAD

3.1 Indicaciones generales de seguridad para máquinas eléctricas

¡ADVERTENCIA! Lea todas las indicaciones de seguridad, instrucciones, ilustraciones y datos técnicos con los que está provista la presente máquina. El incumplimiento de las advertencias e instrucciones siguientes puede causar descargas eléctricas, incendios y lesiones graves.

- **Guarde todas las advertencias e instrucciones de seguridad para un uso futuro.**

El término "máquina" empleado en las indicaciones de seguridad se refiere a máquinas de alimentación por red eléctrica (con cable de red) o a máquinas de alimentación por baterías (sin cable de red).

3.1.1 Seguridad en el lugar de trabajo

- **Mantenga el área de trabajo limpia y bien iluminada.** Las áreas de trabajo desordenadas y sin iluminación pueden causar accidentes.
- **No trabaje con la máquina en un entorno potencialmente explosivo en el que haya líquidos, gases o polvos inflamables.** Las máquinas generan chispas que pueden prender el polvo o los vapores.
- **Durante el uso de la máquina mantenga alejados a los niños y cualquier otra persona.** En caso de sufrir una distracción puede perder el control sobre la máquina.

3.1.2 Seguridad eléctrica

- **El enchufe de conexión de la máquina debe encajar en la toma de corriente. No se**

puede cambiar el enchufe. No utilice ningún enchufe adaptador junto con las máquinas con conexión a tierra. Los enchufes originales y las tomas de corriente adecuadas disminuyen el riesgo de descargas eléctricas.

- **Evite el contacto corporal con superficies puestas a tierra tales como tubos, radiadores, cocinas y neveras.** Existe un alto riesgo de sufrir una descarga eléctrica si el cuerpo está puesto a tierra.
- **Mantenga las máquinas alejadas de la lluvia y la humedad.** Si penetra agua en una máquina, aumenta el riesgo de sufrir una descarga eléctrica.
- **No use el cable de conexión para fines ajenos, para llevar o colgar la máquina, o para sacar el enchufe de la toma de corriente tirando de este.** Mantenga el cable de conexión alejado del calor, aceite, bordes afilados o piezas móviles. El peligro de descargas eléctricas aumenta si los cables de conexión están dañados o enrollados.
- **Cuando trabaje con una máquina al aire libre, utilice únicamente alargadores que también sean adecuados para el exterior.** El uso de un alargador adecuado para el exterior reduce el peligro de descargas eléctricas.
- **Si el funcionamiento de la máquina en un entorno húmedo es inevitable, utilice un interruptor diferencial.** El uso de este interruptor diferencial evita el riesgo de una descarga eléctrica.

3.1.3 Seguridad de personas

- **Esté atento, preste atención a lo que hace y proceda con sentido común cuando trabaje con una máquina. No utilice ninguna máquina si siente cansancio o si se encuentra bajo el efecto de drogas, alcohol o medicamentos.** Un momento de descuido mientras se utiliza la máquina puede provocar lesiones graves.
- **Utilice equipo de protección personal y siempre gafas de protección.** El uso de equipos de protección individual, como mascarilla contra el polvo, zapatos de seguridad antideslizantes, casco de protección o protección para los oídos, según el tipo y aplicación de la máquina, reduce el riesgo de lesiones.
- **Evite una puesta en funcionamiento involuntaria. Asegúrese de que la máquina es-**

tá desconectada antes de enchufarla a la red eléctrica y/o conectar la batería, agarrarla o transportarla. Si al transportar la máquina tiene el dedo en el interruptor o si la máquina se encuentra encendida y conectada a la alimentación de corriente, esto puede provocar accidentes.

- **Retire las herramientas de ajuste o las llaves inglesas antes de encender la máquina.** Una herramienta o llave que se encuentre en una parte giratoria de la máquina puede provocar lesiones.
- **Procure mantener una postura normal. Mantenga una postura firme y el equilibrio en todo momento.** De este modo podrá controlar mejor la máquina en situaciones inesperadas.
- **Utilice la ropa adecuada. No utilice ropa holgada ni joyas. Mantenga el pelo y la ropa alejados de las piezas móviles.** La ropa suelta, las joyas o el pelo largo pueden engancharse en las piezas móviles.
- **Si se pueden montar dispositivos de aspiración y de recogida de polvo, se deben conectar y utilizar correctamente.** El uso de un dispositivo aspirador de polvo puede reducir los riesgos relacionados con el polvo.
- **No se deje llevar por un falso sentido de seguridad ni pase por alto las normas de seguridad para máquinas, aunque esté familiarizado/a con la máquina después de un uso reiterado.** Un descuido en el manejo puede provocar lesiones graves en cuestión de fracciones de segundo.

3.1.4 Uso y manejo de la máquina eléctrica

- **No sobrecargue la máquina. Utilice para su trabajo la máquina específica para ello.** Con la máquina adecuada trabajará mejor y con mayor seguridad en un rango de potencia determinado.
- **No utilice ninguna máquina cuyo interruptor esté defectuoso.** Una máquina que no se puede encender o apagar es peligrosa y se debe reparar.
- **Extraiga el enchufe de la toma de corriente y/o retire la batería desmontable antes de realizar cualquier ajuste en el aparato, cambiar cualquier pieza de la herramienta de aplicación o guardar la máquina.** Estas medidas de precaución evitan el arranque accidental de la máquina.

- **Guarde las máquinas que no se utilicen fuera del alcance de los niños. No permita que nadie utilice la máquina a menos que esté familiarizado/a con ella o que se haya leído las presentes instrucciones.** Las máquinas son peligrosas si son utilizadas por personas que carecen de experiencia.
- **Conserve con esmero las máquinas y la herramienta de aplicación. Controle si las piezas móviles funcionan perfectamente y no se atascan, si hay piezas rotas o dañadas que puedan perjudicar el funcionamiento de la máquina. Encargue la reparación de las piezas dañadas antes de utilizar la máquina.** Muchos accidentes se deben a un mantenimiento mal realizado de las máquinas.
- **Mantenga las herramientas de corte afiladas y limpias.** Las herramientas de corte cuidadosamente conservadas con bordes de corte afilados se atascan menos y son más fáciles de controlar.
- **Utilice la máquina, la herramienta de aplicación, las herramientas de aplicación, etc. conforme a las presentes instrucciones. Tenga en cuenta las condiciones del trabajo y las actividades a realizar.** El uso de las máquinas para otras aplicaciones distintas a las previstas puede provocar situaciones peligrosas.
- **Mantenga los mangos y empuñaduras secos, limpios y sin restos de aceite ni grasa.** Los mangos y empuñaduras resbaladizos no permiten manejar ni controlar la máquina de forma segura en situaciones imprevistas.

3.1.5 Uso y manejo de la máquina de alimentación por baterías

- **Cargue la batería únicamente con cargadores recomendados por el fabricante.** Existe peligro de incendio si se cargan baterías en un cargador que es apropiado para otro tipo de baterías.
- **Utilice únicamente las baterías previstas para ello en las máquinas.** En caso de utilizar otras baterías, existe riesgo de incendio y lesiones.
- **Mantenga la batería que no utilice lejos de clips, monedas, llaves, clavos, tornillos u otros objetos metálicos, que puedan provocar un puente entre los contactos.** Un cortocircuito de los contactos de la batería puede tener como consecuencia quemaduras o incendio.

- **En caso de una aplicación incorrecta, puede salir líquido de la batería. Evite el contacto con el mismo. En caso de contacto accidental, lávese con agua. Si el líquido entra en contacto con los ojos, acuda al médico.** El líquido que sale de la batería puede causar irritaciones de la piel o quemaduras.
- **No utilice baterías dañadas o modificadas.** Las baterías dañadas o alteradas pueden comportarse de forma imprevisible y provocar incendios, explosiones o peligro de lesiones.
- **No exponga la batería al fuego ni a altas temperaturas.** El fuego o las temperaturas superiores a 130 °C pueden causar una explosión.
- **Siga todas las indicaciones para la carga y nunca cargue la batería o la máquina con alimentación por batería fuera del rango de temperatura especificado en el manual de instrucciones.** Una carga incorrecta o fuera del rango de temperaturas permitido puede destruir la batería y aumentar el riesgo de incendio.

3.1.6 Servicio técnico

- **Solamente el personal cualificado puede reparar su máquina, y solo con piezas de repuesto originales.** De este modo se garantiza que se mantiene la seguridad de la máquina.
- **Nunca realice trabajos de mantenimiento a baterías dañadas.** El mantenimiento completo de baterías solamente debe realizarlo el fabricante o centros de atención al cliente autorizados.

3.2 Indicaciones de seguridad para motoazadas con batería

Indicaciones generales

- Lea atentamente el manual de instrucciones. Familiarícese con las piezas de mando y el uso correcto del aparato.
- Nunca permita utilizar la máquina a niños u otras personas que no posean los conocimientos necesarios recogidos en este manual de instrucciones. Una persona sin experiencia solamente puede operar el aparato si ha sido debidamente instruida y formada.
- Las leyes locales pueden fijar una edad mínima para el usuario.

- Nunca realice el trabajo mientras haya personas, especialmente niños, o animales en las proximidades. Apague la motoazada si se acerca cualquier persona o animal.
- El usuario será responsable de cualquier accidente que afecte a otras personas y o implique daños a la propiedad de estas.
- Respete las posibles normativas o disposiciones específicas del país relativas a las horas de operación de la máquina.
- Dígale a niños y adolescentes que no jueguen con la motoazada.

Medidas preliminares

- Al operar la máquina utilice siempre calzado rígido (calzado de seguridad) y pantalones largos. No opere el aparato descalzo o con sandalias.
- Compruebe la totalidad del terreno sobre el que se va a emplear la máquina, y retire todas las piedras, palos, trozos de vidrio y metal, alambres, juguetes, huesos y otros cuerpos extraños que podrían ser arrastrados y salir despedidos.
- Antes de utilizar la máquina, compruebe siempre si las cuchillas, los pernos de fijación y la unidad de azada completa presentan desgaste o daños.
- Nunca opere la motoazada con piezas desgastadas o defectuosas. Las piezas desgastadas o defectuosas pueden causar lesiones graves.
- Sustituya las piezas desgastadas o dañadas (cuchillas, pernos de fijación) en conjunto para evitar cualquier desequilibrio.

Manejo

- Trabaje solo a la luz del día o con una buena iluminación artificial.
- Preste atención siempre a mantener la estabilidad, especialmente en pendientes.
- Opere el aparato únicamente sobre una base firme y plana y sin inclinaciones pronunciadas.
- No utilice el aparato sobre terrenos pedregosos. Las piedras pueden salir despedidas y las cuchillas pueden dañarse.
- Trabaje siempre en horizontal a la pendiente. No trabaje pendiente arriba o pendiente abajo ni en pendientes con más de 10° de inclinación.
- Trabaje con la máquina únicamente a paso normal.

- Encienda la máquina conforme al manual de instrucciones y procure dejar suficiente distancia entre los pies y las cuchillas.
- Preste atención a no acercar las manos ni los pies a las piezas giratorias ni colocarlos debajo.
- Nunca levante ni transporte la máquina con el motor en marcha.
- Siempre apague la motoazada cuando no la necesite, por ejemplo, a la hora de cambiar de área de trabajo, al dejarla brevemente o para realizar trabajos de mantenimiento y cuidado.
- En caso de accidente, desconecte inmediatamente la motoazada para evitar que se produzcan más lesiones y daños materiales.

Mantenimiento y almacenaje

- Preste atención constantemente a que todas las tuercas, pernos y tornillos estén firmemente apretados para que la máquina se encuentre en un estado operativo seguro.
- Por motivos de seguridad, sustituya las piezas desgastadas o dañadas. Utilizar únicamente piezas de repuesto originales y accesorios originales.
- Guarde la motoazada fuera del alcance de los niños.

3.3 Exposición a vibraciones

■ Peligro por vibración

El valor real de las emisiones de vibración durante la utilización del aparato puede diferir del valor especificado por el fabricante.

Antes y durante el uso tenga en cuenta los siguientes factores de influencia:

- ¿El aparato se utiliza conforme al uso previsto?
- ¿El material se corta o se trabaja de una manera adecuada?
- ¿El aparato se encuentra en un estado de uso correcto?
- ¿La herramienta de corte está debidamente afilada y se ha colocado la herramienta de corte adecuada?
- ¿Se han montado las asas de sujeción y, en caso necesario, las asas antivibración opcionales, y están firmemente unidas al aparato?
- Opere el aparato únicamente con el número de revoluciones del motor necesario para llevar a cabo el trabajo en cuestión. Evite el nú-

mero de revoluciones máximo para reducir el ruido y las vibraciones.

- Si se usa de manera indebida o se lleva a cabo un mal mantenimiento puede aumentar el ruido y las vibraciones del aparato, perjudicando la salud. En ese caso, apague inmediatamente el aparato y llévelo a reparar a un taller del servicio técnico autorizado.
- El grado de exposición a vibraciones depende del trabajo que se realiza y de cómo se utiliza el aparato. Tenga esto en cuenta y haga las pausas necesarias durante el trabajo. Esto reducirá notablemente la exposición a vibraciones durante todo el período de trabajo.
- El uso prolongado del aparato expone al usuario a vibraciones que podrían causarle problemas de circulación ("dedos blancos"). Para evitar este riesgo lleve guantes y mantenga las manos calientes. En caso de que se detecte cualquier síntoma de "dedos blancos" acuda inmediatamente a un médico. Entre estos síntomas están: adormecimiento, pérdida de sensibilidad, cosquilleo, picor, dolor, fuerza debilitada, cambio de color o del estado de la piel. Normalmente, estos síntomas afectan a los dedos, las manos o el pulso. El peligro aumenta con las bajas temperaturas.
- Realice descansos largos durante su jornada laboral para que pueda recuperarse del ruido y las vibraciones. A la hora de trabajar con equipos que producen fuertes vibraciones organícese el trabajo repartido en varios días.
- Si observa una sensación desagradable o alteraciones en el color de la piel de las manos mientras usa el aparato, interrumpa el trabajo inmediatamente. Haga pausas con duración suficiente. Si no hace suficientes pausas, podría llegar a sufrir el síndrome de vibración mano-brazo.
- Minimice el riesgo de exposición a vibraciones. Cuide el aparato siguiendo las instrucciones del manual.
- Si utiliza el aparato con frecuencia, póngase en contacto con su distribuidor especializado para adquirir accesorios antivibración (p. ej. empuñaduras).
- Evite trabajar con el aparato a temperaturas inferiores a 10 °C. Determine en un plan de trabajo de qué forma puede reducir las vibraciones.

3.4 Exposición al ruido

Es inevitable un determinado grado de exposición al ruido con este aparato. Efectúe los trabajos con mayor nivel de ruido a horas en que esté permitido y sea adecuado. Respete el horario de descanso y limite el trabajo a la duración necesaria. Una protección adecuada para los oídos es necesaria para protegerse usted mismo y otras personas cercanas.

3.5 Instrucciones de seguridad de la batería y el cargador

- Antes de la carga retire las baterías del aparato.
- No coloque en el aparato diferentes tipos de baterías o baterías nuevas y usadas juntas.
- Coloque las baterías en el aparato con la polaridad correcta.
- Retire las baterías del aparato si va a guardarlo durante un periodo de tiempo prolongado.
- No cortocircuite los terminales de conexión del aparato ni de la batería.

Manuales de instrucciones

Seguir las instrucciones de seguridad de la batería y del cargador en los manuales de instrucciones separados.

Véase:

- Manual de instrucciones 443130: Baterías
- Manual de instrucciones 443131: Cargadores

4 MONTAJE

⚠ ¡ADVERTENCIA! Peligro debido a un montaje incompleto. Si se pone en marcha un aparato que no está completamente montado pueden producirse lesiones graves.

- Operar el aparato solo cuando esté montado completamente.
- Cuando el aparato esté completamente montado, colocar la batería.

4.1 Ensamblar/desmontar la cabeza de motor y el aparato básico (03)

Ensamblar la cabeza de motor y el aparato básico

1. Alinee entre sí el acoplamiento insertable (03/1) de la cabeza de motor y el mango telescópico (03/2) de tal manera que las flechas grabadas (03/3) queden enfrente una de otra.

2. Inserte el acoplamiento insertable y el mango superior, una pieza dentro de la otra, hasta el tope (03/a).
3. Deslice el casquillo de bloqueo (03/4) hasta el tope sobre la unión insertable (03/b).
4. Gire el casquillo de bloqueo en la dirección del candado cerrado (03/c).

Desmontar la cabeza de motor del aparato básico

1. Gire el casquillo de bloqueo en la dirección del candado abierto.
2. Separe el mango superior y el mango inferior tirando de ambas piezas.

5 PUESTA EN FUNCIONAMIENTO

5.1 Cargar la batería

Respete el rango de temperatura para la operación de carga; véanse los datos técnicos.

i NOTA Para obtener información detallada, tenga en cuenta los manuales de instrucciones individuales de la batería y el cargador:

- Manual de instrucciones 443130: Baterías
- Manual de instrucciones 443131: Cargadores

5.2 Colocación y extracción de la batería (04)

¡ATENCIÓN! Peligro de daños de la batería.

Si se deja la batería dentro del aparato después de utilizarlo, la batería podría resultar dañada.

- Justo después de utilizar el aparato, sacar la batería y guardarla en un lugar protegido de heladas.
- Introducir la batería en el aparato justo antes de comenzar a trabajar.

Colocación de la batería

1. Deslice la batería (04/1) desde abajo en el mango superior (04/a) hasta que encaje.

Extracción de la batería

1. Pulsar el botón de bloqueo (04/2) de la batería y mantenerlo pulsado.
2. Saque la batería (04/b).

6 FUNCIONAMIENTO

⚠ ¡ADVERTENCIA! Peligro de lesiones por piezas del aparato que se sueltan. Si se sueltan piezas durante el funcionamiento pueden producirse lesiones muy graves.

- Antes de conectar el aparato, compruebe que todas las piezas estén bien atornilladas.
- Fije las herramientas de corte para que no puedan soltarse durante el funcionamiento.

6.1 Comprobación del estado de carga de la batería

El indicador del estado de carga (01/3) se encuentra en la parte superior del aparato básico. Está compuesto por tres segmentos. Los segmentos se iluminan o parpadean en función del estado de carga.

Segmento	Estado de carga
Los 3 segmentos están iluminados:	Batería totalmente cargada.
Hay 2 segmentos iluminados:	2/3 de batería cargada.
Hay 1 segmento iluminado:	1/3 de batería cargada.
Hay 1 segmento que parpadea:	La batería está casi agotada. El aparato se desconectará en breve.

6.2 Conectar y desconectar el aparato (05 - 07)

1. Colóquese en un lugar seguro.
2. Con una mano agarre el mango superior (05/1) y con la otra mano agarre el asa de tipo lazo (05/2).
3. Mantenga la cabeza de motor (06/1) justo por encima del suelo que se va a trabajar. Las cuchillas (06/2) no deben tocar el suelo todavía.
4. Pulse el botón de desbloqueo (07/1) del mango superior.
5. Pulse el interruptor de encendido/apagado (07/2) del mango superior y reténgalo. El aparato comienza a funcionar. El botón de desbloqueo puede soltarse.
6. Empujando con el asa tipo lazo, introduzca las cuchillas giratorias en el suelo. Cuando note que las cuchillas quedan paralizadas por el suelo, levante el aparato.

7. Para apagar el aparato: Suelte el interruptor de encendido/apagado.

⚠ ¡ADVERTENCIA! Peligro de lesiones por cortes. Tras apagar el aparato, las cuchillas siguen girando todavía durante algunos segundos. Si acerca las manos existe peligro de lesiones por corte.

- Espere hasta que las cuchillas se hayan detenido por completo.

7 MANTENIMIENTO Y LIMPIEZA

⚠ ¡ADVERTENCIA! Peligro de lesiones por cortes. Peligro de lesiones por cortes al tocar partes afiladas y en movimiento del aparato, así como las herramientas de corte.

- Desconecte siempre el aparato antes de efectuar trabajos de mantenimiento, conservación o limpieza. Retire las baterías.
- Utilice siempre guantes de seguridad cuando realice trabajos de mantenimiento, conservación y limpieza.

7.1 Limpiar el aparato

- No exponga el aparato a la humedad. No pulverice con agua.
- Limpie la carcasa y las cuchillas con un cepillo o un paño después de cada uso. No utilice agua ni productos de limpieza agresivos o con disolventes. Existe peligro de corrosión y de daños en las piezas de plástico.
- Extraiga la batería después de cada uso y compruebe que el aparato no presente daños.
- Mantenga la cubierta de protección, la cabeza de motor y el motor siempre limpios y sin impurezas.
- Compruebe que todos los tornillos están bien apretados.
- Compruebe la presencia de corrosión en los contactos eléctricos del aparato y, si es necesario, límpielos con una brocha de alambre fino y pulverice con un spray de contacto.

7.2 Sustituir las cuchillas (08)

Sustituya las piezas defectuosas por piezas de repuesto originales del fabricante o diríjase a la oficina de servicio técnico más cercana (véase capítulo 13 "Servicio de atención al cliente/servicio técnico", página 70).

Monte y desmonte las cuchillas conforme a la imagen (08).

8 AYUDA EN CASO DE AVERÍA

⚠ ¡PRECAUCIÓN! Peligro de lesiones. Las partes del aparato afiladas y en movimiento pueden producir lesiones.

- Lleve siempre guantes protectores cuando realice trabajos de mantenimiento, conservación y limpieza.

📌 NOTA En caso de averías que no figuren en esta tabla o no pueda solucionar usted mismo, póngase en contacto con nuestro servicio de atención al cliente.

Problema	Causa	Solución
El motor no funciona.	La batería está agotada.	Cargue la batería.
	Falta la batería o no está colocada correctamente.	Coloque la batería correctamente.
	No hay alimentación de corriente.	1. Retire la batería. 2. Limpie los contactos del aparato.
	El guardamotor ha desconectado el motor debido a una sobrecarga.	Espere hasta que el guardamotor vuelva a permitir la conexión del motor.
El motor funciona con interrupciones.	Fallo del aparato	acuda al servicio técnico del fabricante.
	El interruptor de encendido/apagado está defectuoso.	acuda al servicio técnico del fabricante.
El motor se pone en marcha pero las cuchillas no se mueven.	Fallo del aparato	acuda al servicio técnico del fabricante.
El aparato vibra de forma anómala.	Las cuchillas han sufrido daños y están torcidas.	Sustituya las cuchillas.
	Fallo del aparato	acuda al servicio técnico del fabricante.
El tiempo de funcionamiento de la batería disminuye considerablemente.	El suelo está demasiado duro o demasiado húmedo (p. ej., suelo arcilloso).	Evitar arar un suelo demasiado duro.
	La vida útil de la batería ha finalizado.	Sustituir la batería. Utilizar sólo los accesorios originales del fabricante.
La batería no se puede cargar.	Los contactos de la batería están sucios.	acuda al servicio técnico del fabricante.
	La batería o el cargador están defectuosos.	Pedir piezas de repuesto. acuda al servicio técnico del fabricante.
	La batería está demasiado caliente.	Deje enfriar la batería.

9 ALMACENAR EL APARATO

- Después de cada uso, retire la batería del aparato.
- Limpie a fondo el aparato y, si existe, ponga las cubiertas protectoras.
- Guarde el aparato en un lugar seco y bajo llave, fuera del alcance de los niños.

Antes de períodos de inactividad de más de 30 días, lleve a cabo las siguientes tareas:

- Limpie a fondo el aparato y almacénelo en un lugar seco.

9.1 Guardar la batería y el cargador

NOTA Para encontrar información más detallada, consulte los manuales de instrucciones separados de la batería y del cargador.

10 TRANSPORTE

Antes del transporte, tome las siguientes medidas:

1. Desconecte el aparato.
2. Retire la batería del aparato.
3. Embale la batería adecuadamente (ver más abajo).

Batería "B125 Li" (n.º art. 113896)

NOTA La energía nominal de la batería supera los 100 Wh. Por eso deben respetarse las siguientes instrucciones de transporte.

La batería de ion de litio incluida está sujeta a las disposiciones relativas al transporte de mercancías peligrosas aunque puede transportarse en condiciones más simples:

- Un usuario privado puede transportar la batería por carretera sin más, siempre y cuando el embalaje de esta esté condicionado para la venta al por menor y dicho transporte sea para fines privados.
- Los usuarios industriales que realicen el transporte en el contexto de su actividad principal (p. ej. entregas desde y hacia obras o exhibiciones) también pueden aplicar esta simplificación.

En los dos casos mencionados anteriormente deben tomarse precauciones obligatoriamente para evitar que se libere el contenido. En otros casos deberán respetarse obligatoriamente las disposiciones relativas al transporte de mercancías peligrosas. En caso de incumplimiento, se impondrán sanciones graves al emisor y, si procede, también al transportista.

Otras indicaciones sobre transporte y envío

- Transportar o enviar las baterías de iones de litio solo en perfecto estado.
- Para transportar la batería utilizar únicamente el cartón original o un cartón especial para mercancías peligrosas (no es necesario para

baterías con una energía nominal inferior a 100 Wh).

- Cerrar con adhesivo los contactos de la batería abiertos para evitar un cortocircuito.
- Asegurar la batería frente a deslizamientos dentro del embalaje para evitar que la batería se dañe.
- Asegurarse de que la marcación y la documentación de envío sean correctas para el transporte y el envío (p. ej., por parte de la empresa de paquetería o expedición).
- Antes de realizar el transporte, infórmese sobre si el proveedor de servicios que usted ha elegido puede transportar el aparato y notifique su envío.

Recomendamos ponerse en contacto con un especialista en mercancías peligrosas para preparar el envío. También deberán respetarse otras posibles disposiciones nacionales.

11 ELIMINACIÓN DEL PRODUCTO

Indicaciones sobre la ley alemana de equipos eléctricos y electrónicos (ElektroG)



- Los aparatos eléctricos y electrónicos antiguos no pertenecen a la basura doméstica y deben eliminarse por separado.
- Las baterías o pilas gastadas que no sean fijas deben retirarse antes del aparato. La ley alemana de baterías rige su eliminación.
- El propietario o usuario de equipos eléctricos y electrónicos están obligados por ley a devolverlas tras su uso.
- El usuario final asume la responsable propia de borrar los datos personales del equipo antiguo que quiere eliminar.

El símbolo del contenedor tachado significa que los aparatos eléctricos y electrónicos no se pueden tirar a la basura doméstica.

Los aparatos eléctricos y electrónicos pueden depositarse en los siguientes puntos:

- Puntos de recogida y eliminación públicos (p. ej. recintos municipales)
- Puntos de venta de electrodomésticos (físicos y en línea) siempre que el comerciante esté obligado a recoger aparatos u ofrezca el servicio voluntariamente.

Estas afirmaciones solamente son válidas para aparatos que se instalen y se vendan en los países de la Unión Europea y que estén sujetos a la

Directiva europea 2012/19/UE. En países fuera de la Unión Europea pueden estar vigentes unas disposiciones diferentes a ésta en materia de eliminación de aparatos eléctricos y electrónicos antiguos.

Indicaciones sobre la ley alemana de baterías (BattG)



- Las pilas y baterías gastadas no pertenecen a la basura doméstica sino que deben eliminarse por separado.
- Consulte el resto de indicaciones del manual de operación y montaje para extraer con seguridad las baterías o pilas del aparato electrónico y obtener información sobre el tipo y el sistema químico de las mismas.
- El propietario o usuario de pilas y baterías están obligados por ley a devolverlas tras su uso. La devolución se limita a la entrega de cantidades normales.

Las baterías gastadas pueden contener sustancias contaminantes y metales pesados que pueden perjudicar el medio ambiente y la salud. Reciclar las baterías gastadas y aprovechar sus recursos contribuye a proteger estos dos bienes tan preciados.

El símbolo del contenedor tachado significa que las baterías y las pilas no se puede tirar a la basura doméstica.

Si además del contenedor, debajo de este se encuentran los símbolos Hg, Cd o Pb significa lo siguiente:

- Hg: la batería contiene más de 0,0005% de mercurio
- Cd: la batería contiene más de 0,002% de cadmio
- Pb: la batería contiene más de 0,004% de plomo

Las pilas y las baterías pueden entregarse gratuitamente en los siguientes puntos:

- Puntos de recogida y eliminación públicos (p. ej. recintos municipales)
- Puntos de venta de pilas y baterías
- Puntos de recogida del sistema de recogida comunitario para baterías gastadas de aparatos
- Un punto de recogida del fabricante (en caso de que no sea miembro del sistema de recogida comunitario)

Estas afirmaciones solamente son válidas para las baterías y pilas que se instalen y se vendan en los países de la Unión Europea y que estén sujetas a la Directiva europea 2006/66/CE. En países que no pertenezcan a la Unión Europea pueden estar vigentes otras disposiciones diferentes a esta en materia de eliminación de baterías y pilas.

12 DATOS TÉCNICOS

Datos técnicos: consulte la tabla de los datos técnicos al principio de este manual de instrucciones.

* *Observaciones sobre los valores de emisión de vibraciones y de emisión sonora:*

- *Los valores indicados de emisión de vibraciones y de emisión sonora se han medido conforme a un método de ensayo normalizado y pueden utilizarse para comparar una herramienta eléctrica con otra.*
- *Los valores indicados de emisión de vibraciones y de emisión sonora pueden utilizarse asimismo para una estimación inicial de la exposición (grado de exposición a las vibraciones).*
- *Los valores de emisión de vibraciones y de emisión sonora pueden diferir de los valores indicados durante la utilización real de la herramienta eléctrica en función del modo de uso de la misma.*
- *Respete las medidas de seguridad conforme al capítulo de seguridad. Intente reducir al máximo la exposición a las vibraciones. Algunas medidas para reducir la exposición a vibraciones son el uso de guantes mientras utiliza la herramienta y la limitación del tiempo de trabajo. Tenga en cuenta todas las fases del ciclo de servicio (por ejemplo, el tiempo durante el cual está desconectada la herramienta eléctrica y el tiempo durante el cual está conectada, pero funciona sin carga).*

13 SERVICIO DE ATENCIÓN AL CLIENTE/SERVICIO TÉCNICO

Para cuestiones acerca de la garantía, reparaciones o piezas de recambio, diríjase al punto de servicio técnico de AL-KO más cercano. Lo encontrará en la siguiente dirección electrónica: www.al-ko.com/service-contacts

14 GARANTÍA

Durante el periodo legal de la garantía, nos comprometemos, a nuestra elección, a reparar o sustituir el aparato en caso de defecto de fabricación o material. El periodo de la garantía depende de la legislación del país donde se compró el aparato.

Nuestra garantía solo tiene validez en los siguientes casos:

- Se ha seguido el manual de instrucciones
- Se manipula el aparato correctamente
- Se han utilizado piezas de repuesto originales

La garantía no tendrá validez en los siguientes casos:

- Intentos de reparación no autorizados
- Modificaciones técnicas sin autorización
- Un uso inadecuado

Quedan excluidos de la garantía:

- Los daños de pintura derivados del desgaste normal
- Las piezas de desgaste que están identificadas con el marco xxxxxx (x) en la ficha de piezas de repuesto

El plazo de garantía comienza con la compra por parte del primer comprador final. La fecha del comprobante de compra será determinante. Dirijase al comercio donde compró el aparato o al servicio de atención al cliente autorizado más cercano con esta declaración y el comprobante de compra original. De acuerdo con esta declaración, los derechos del comprador permanecen intactos frente al vendedor.

TRADUZIONE DEL MANUALE PER L'USO ORIGINALE

Sommario

1 Istruzioni per l'uso	72	5.2 Inserimento e rimozione della batteria (04)	79
1.1 Simboli sulla copertina	73	6 Utilizzo	79
1.2 Descrizione dei simboli e parole segnaletiche	73	6.1 Verifica dello stato di carica della batteria	79
2 Descrizione del prodotto	73	6.2 Accensione e spegnimento dell'apparecchio (05 - 07)	80
2.1 Utilizzo conforme alla destinazione	73	7 Manutenzione e cura	80
2.2 Possibile uso errato prevedibile	73	7.1 Pulizia dell'apparecchio	80
2.3 Rischi residui	73	7.2 Sostituzione delle frese (08)	80
2.4 Dispositivi di sicurezza e di protezione	74	8 Supporto in caso di anomalie	80
2.4.1 Pulsante di sblocco	74	9 Immagazzinaggio dell'apparecchio	81
2.4.2 Schermo protettivo	74	9.1 Immagazzinare la batteria e il carica-batteria	81
2.5 Simboli sull'apparecchio	74	10 Trasporto	81
2.5.1 Simboli di sicurezza	74	11 Smaltimento	82
2.5.2 Indicazioni di utilizzo	74	12 Specifiche tecniche	83
2.6 Panoramica prodotto (01)	74	13 Servizio clienti/Assistenza	83
2.7 Dotazione (02)	75	14 Garanzia	83
3 Indicazioni di sicurezza	75		
3.1 Indicazioni generali di sicurezza per macchine elettriche	75		
3.1.1 Sicurezza sul posto di lavoro	75		
3.1.2 Sicurezza elettrica	75		
3.1.3 Sicurezza di persone	75		
3.1.4 Utilizzo e manipolazione della macchina elettrica	76		
3.1.5 Utilizzo e manipolazione della macchina alimentata a batteria	76		
3.1.6 Service	77		
3.2 Indicazioni di sicurezza per motozappe a batteria	77		
3.3 Carico delle vibrazioni	78		
3.4 Inquinamento acustico	78		
3.5 Indicazioni di sicurezza su batteria e caricatore	78		
4 Montaggio	79		
4.1 Collegamento e separazione di testina e apparecchio base (03)	79		
5 Messa in funzione	79		
5.1 Caricare la batteria	79		

1 ISTRUZIONI PER L'USO

- Le istruzioni per l'uso originali sono quelle in tedesco. Tutte le altre varianti linguistiche sono traduzioni delle istruzioni per l'uso originali.
- Conservare le presenti istruzioni per l'uso per avere sempre a portata di mano, in caso di necessità, tutte le informazioni sull'apparecchio.
- Consegnare l'apparecchio ad altre persone solo insieme alle presenti istruzioni per l'uso.
- Attenersi alle indicazioni di sicurezza e alle avvertenze contenute nelle presenti istruzioni per l'uso.

1.1 Simboli sulla copertina

Simbolo	Significato
	Prima della messa in funzione, leggere attentamente queste istruzioni per l'uso. È il presupposto per lavorare in modo sicuro e per una gestione regolare.
	Istruzioni per l'uso
	Maneggiare con cura la batteria agli ioni di litio. In particolare, osservare le avvertenze su trasporto, stoccaggio e smaltimento delle presenti istruzioni per l'uso!

1.2 Descrizione dei simboli e parole segnaletiche

PERICOLO! Mostra una situazione pericolosa imminente che, se non viene evitata, ha come conseguenza la morte o una lesione grave.

ATTENZIONE! Mostra una situazione potenzialmente pericolosa che, se non viene evitata, potrebbe avere come conseguenza la morte o una lesione grave.

CAUTELA! Mostra una situazione potenzialmente pericolosa che, se non viene evitata, potrebbe avere come conseguenza una lesione leggera o di media gravità.

ATTENZIONE! Mostra una situazione che, se non viene evitata, potrebbe avere come conseguenza dei danni materiali.

AVVISO Indicazioni speciali volte a migliorare la comprensione e l'uso.

2 DESCRIZIONE DEL PRODOTTO

La motozappa a batteria è adatta per la lavorazione, il dissodamento e lo sminuzzamento del terreno, nonché per la preparazione del terreno alla semina. Inoltre può essere utilizzata per la sarchiatura delle erbe infestanti, ad es. nell'orto di casa.

L'apparecchio può essere utilizzato solo con le batterie agli ioni di litio e i caricabatterie indicati nei dati tecnici. Per ulteriori informazioni su batterie e caricabatterie vedere le istruzioni separate:

- Istruzioni per l'uso 443130: batterie

- Istruzioni per l'uso 443131: caricabatterie

ATTENZIONE! Pericolo di danni all'apparecchio e alla batteria. Se l'apparecchio viene utilizzato con batterie non idonee, l'apparecchio e le batterie potrebbero essere danneggiati.

- Utilizzare l'apparecchio soltanto con le batterie prescritte.

2.1 Utilizzo conforme alla destinazione

Questa motozappa manuale a batteria consente di allentare facilmente il terreno nelle aiuole di fiori o dell'orto di piccoli giardini e nei punti difficilmente raggiungibili, ad es. tra cespugli o alberi.

Un uso diverso o che va oltre quello descritto nelle presenti istruzioni è da considerarsi non conforme alla destinazione d'uso.

Questo apparecchio è concepito esclusivamente per l'uso in aree private. Ogni altro utilizzo e modifica o installazione verranno considerati estranei alla destinazione d'uso e avranno come conseguenza la decadenza della garanzia, oltre alla perdita della conformità e al rifiuto da parte del costruttore di qualsiasi responsabilità rispetto a danni all'utente o a terzi.

2.2 Possibile uso errato prevedibile

L'apparecchio può subire danni se entra in contatto con sassi, rami, oggetti metallici o altri corpi estranei presenti nel terreno. Un terreno non allentato da molto tempo e pertanto eccessivamente duro può causare un sovraccarico dell'apparecchio.

L'apparecchio non è progettato per uso commerciale nei parchi pubblici e negli impianti sportivi né per l'utilizzo in agricoltura e nella silvicoltura.

2.3 Rischi residui

Anche se l'apparecchio viene usato correttamente, non è possibile escludere alcuni rischi residui. Data la natura e la struttura dell'apparecchio, in funzione dell'uso possono sussistere i seguenti rischi potenziali:

- Espulsione di terra e sassi.
- Inalazione di polvere del terreno se non si indossa alcuna protezione respiratoria.
- Lesioni da taglio ai piedi e se si introducono le mani nelle frese rotanti.

2.4 Dispositivi di sicurezza e di protezione

⚠ ATTENZIONE! Pericolo di lesioni. Dispositivi di sicurezza e di protezione difettosi o disattivati possono avere come conseguenza lesioni gravi.

- Far riparare i dispositivi di sicurezza e di protezione difettosi.
- Non disattivare mai i dispositivi di sicurezza e di protezione.

2.4.1 Pulsante di sblocco

Il pulsante di sblocco serve ad abilitare l'interruttore On/Off. In questo modo non si rischia di accendere involontariamente l'apparecchio semplicemente premendo l'interruttore On/Off.

2.4.2 Schermo protettivo

Lo schermo protettivo protegge l'operatore dalle frese rotanti e da eventuali oggetti proiettati.

2.5 Simboli sull'apparecchio

2.5.1 Simboli di sicurezza

Simbolo	Significato
	Maneggiare con estrema cautela!
	Prima di mettere in funzione leggere le istruzioni per l'uso!
	Pericolo dovuto alla proiezione di oggetti!
	Tenere lontane le altre persone dalla zona di pericolo!
	Frese rotanti. Non avvicinare mani e piedi!
	Non esporre l'apparecchio alla pioggia!
	Indossare delle protezioni per occhi e udito!

Simbolo	Significato
	Rimuovere la batteria prima di procedere a operazioni di regolazione, pulizia o manutenzione.

2.5.2 Indicazioni di utilizzo

Simbolo	Significato
	Serrare/allentare i manici

2.6 Panoramica prodotto (01)

N.	Componente
Apparecchio base	
1	Impugnatura superiore con interruttore On/Off
2	Pulsante di sblocco
3	Indicatore di carica
4	Impugnatura "Loop"
5	Manico superiore
6	Giunto
7	Istruzioni per l'uso
Testina	
8	Manico inferiore
9	Motore
10	Schermo protettivo
11	Frese
Accessori*	
12	Batteria*
13	Caricabatterie*

* Non in dotazione, tuttavia disponibile con i seguenti codici articolo: vedere dati tecnici.

2.7 Dotazione (02)

AVVISO La batteria e il caricabatteria non sono compresi in dotazione e pertanto devono essere acquistati separatamente.

La dotazione comprende gli articoli sotto elencati. Controllare se sono inclusi tutti gli articoli:

N.	Componente
1	Apparecchio base
2	Testina con frese
3	Istruzioni per l'uso "Motozappa a batteria"

3 INDICAZIONI DI SICUREZZA

3.1 Indicazioni generali di sicurezza per macchine elettriche

ATTENZIONE! Leggere tutte le indicazioni di sicurezza, le istruzioni, le illustrazioni e i dati tecnici di cui è dotata questa macchina.

Omissioni nel rispetto delle indicazioni seguenti possono causare folgorazione, incendio e/o gravi infortuni.

- **Conservare tutte le indicazioni di sicurezza e le istruzioni per futuro riferimento.**

Il termine utilizzato nelle indicazioni di sicurezza "Macchina" si riferisce a macchine elettriche collegate alla rete di alimentazione (con cavo di rete) o a macchine elettriche a batteria (senza cavo di rete).

3.1.1 Sicurezza sul posto di lavoro

- **Mantenere pulita e ben illuminata la propria zona di lavoro.** La mancanza di ordine o zone di lavoro non illuminate possono causare incidenti.
- **Non utilizzare la macchina elettrica in ambienti a rischio di esplosione in cui sono presenti liquidi, gas o polveri infiammabili.** Le macchine generano scintille che possono innescare la polvere o i vapori.
- **Durante l'uso tenere i bambini e le altre persone lontano dalla macchina.** In caso di distrazione si può perdere il controllo sulla macchina.

3.1.2 Sicurezza elettrica

- **Il connettore della macchina deve essere adatto alla presa. Il connettore non deve essere modificato in alcun modo. Non utilizzare un adattatore con macchine dotate**

di protezione di terra. Connettori non modificati e prese adatte riducono il rischio di folgorazione.

- **Evitare il contatto del corpo con superfici collegate alla terra come tubi, riscaldamenti, fornelli o frigoriferi.** Quando il proprio corpo è collegato alla terra esiste un elevato rischio di folgorazione.
- **Tenere le macchine lontane da pioggia o umidità.** La penetrazione di acqua in una macchina aumenta il rischio di folgorazione.
- **Non utilizzare il cavo di alimentazione per portare la macchina, per appenderla oppure per sfilare il connettore dalla presa. Tenere il cavo lontano da calore, olio, spigoli taglienti o parti mobili.** Cavi di alimentazione danneggiati o annodati aumentano il rischio di folgorazione.
- **Quando si lavora all'aperto con una macchina utilizzare solo cavi di prolunga che siano adatti anche per uso esterno.** L'utilizzo di un cavo di prolunga adatto per l'esterno riduce il rischio di folgorazione.
- **Se l'utilizzo della macchina in ambiente umido non è evitabile, utilizzare un interruttore differenziale.** L'uso di un interruttore differenziale riduce il rischio di folgorazione.

3.1.3 Sicurezza di persone

- **Quando si lavora con una macchina si raccomanda di procedere con cautela, attenzione e giudizio. Non utilizzare macchine se si è stanchi o sotto l'influsso di droghe, alcol o medicinali.** Un momento di distrazione durante l'uso della macchina può avere come conseguenza infortuni gravi.
- **Indossare equipaggiamento di protezione personale e sempre degli occhiali protettivi.** Indossare un equipaggiamento protettivo personale, come maschera antipolvere, scarpe di sicurezza antiscivolo, caschetto o protezione per l'udito, a seconda dell'uso della macchina, riduce il rischio di lesioni.
- **Evitare la messa in funzione involontaria. Accertarsi che la macchina sia spenta prima di collegarla all'alimentazione elettrica e/o alla batteria, di imbracciarla o di trasportarla.** Se trasportando la macchina si tiene il dito sull'interruttore oppure si collega la macchina all'alimentazione di corrente possono verificarsi degli incidenti.
- **Prima di accendere la macchina rimuovere gli attrezzi di regolazione o la chiave in-**

glesi. Un attrezzo o una chiave che si trovi in una parte rotante della macchina possono portare a infortuni.

- **Evitare una postura anomala. Assicurarsi una posizione stabile e mantenere l'equilibrio in qualsiasi momento.** In questo modo è possibile controllare meglio la macchina in situazioni inaspettate.
- **Indossare abiti adatti. Non indossare abiti ampi o gioielli. Tenere capelli e abiti lontano dalle parti in movimento.** Abiti larghi, gioielli o capelli lunghi possono rimanere catturati dalle parti in movimento.
- **Se possono essere montati dispositivi di aspirazione polveri e di raccolta, devono essere collegati e utilizzati correttamente.** L'utilizzo di un aspiratore può ridurre i rischi dovuti alla polvere.
- **Non pensare di essere nel giusto e non ignorare le norme di sicurezza per le macchine, anche se avete familiarità con la macchina dopo molti usi.** Un'azione sconsigliata può portare a gravi lesioni in pochi secondi.

3.1.4 Utilizzo e manipolazione della macchina elettrica

- **Non sovraccaricare la macchina. Per lavorare utilizzare la macchina specificamente previsto.** Con la macchina giusta si lavora meglio e in modo più sicuro nel campo di prestazioni specificato.
- **Non utilizzare una macchina che abbia l'interruttore guasto.** Una macchina che non è più possibile accendere o spegnere è pericolosa e deve essere riparata.
- **Sfilare il connettore dalla presa e/o rimuovere la batteria prima di effettuare impostazioni della macchina, di sostituire accessori oppure di riporre la macchina.** Questa misura precauzionale previene l'avvio involontario della macchina.
- **Conservare le macchine non utilizzate fuori della portata dei bambini. Non consentire di usare la macchina a persone che non ne conoscono l'utilizzo o che non abbiano letto le istruzioni.** Le macchine sono pericolose se vengono utilizzate da persone inesperte.
- **Tenere con cura le macchine e gli accessori. Controllare se le parti mobili funzionano correttamente e non si bloccano, se ci sono parti rotte o danneggiate che com-**

promettono il funzionamento della macchina. Prima di utilizzare la macchina far riparare le parti danneggiate. Molti incidenti hanno la propria causa in macchine sottoposte a una scarsa manutenzione.

- **Mantenere i taglienti affilati e puliti.** Attrezzi di taglio sottoposti a una cura meticolosa con bordi taglienti affilati si inceppano meno e sono più facili da guidare.
- **Utilizzare la macchina, accessori ecc. in base a queste istruzioni. Nel far questo tenere in considerazione le condizioni di lavoro e l'attività da svolgere.** L'uso di macchine per scopi diversi dalle applicazioni previste può portare a situazioni pericolose.
- **Mantenere asciutte, pulite ed esenti da olio e grasso le maniglie e le superfici dell'impugnatura.** Le maniglie scivolose e le superfici dell'impugnatura non consentono il funzionamento e il controllo sicuri della macchina in situazioni impreviste.

3.1.5 Utilizzo e manipolazione della macchina alimentata a batteria

- **Caricare le batterie solo con caricatori che vengono consigliati dal costruttore.** Con un caricatore indicato per un determinato tipo di batterie sussiste il pericolo di incendio quando viene utilizzato con altre batterie.
- **Sulle macchine utilizzare solo le batterie specificamente previste.** L'uso di altre batterie può causare il rischio di infortuni e di incendio.
- **Tenere la batteria non utilizzata lontano da graffette per ufficio, monete, chiavi, chiodi, viti o altri piccoli oggetti metallici che potrebbero fungere da ponte tra i contatti.** Un cortocircuito tra i contatti della batteria può avere come conseguenza ustioni oppure un incendio.
- **In caso di utilizzo errato può fuoriuscire del liquido dalla batteria. Evitare il contatto.** In caso di contatto casuale risciacquare con acqua. Se il liquido entra in contatto con gli occhi, richiedere anche l'intervento di un medico. Il liquido fuoriuscito può causare irritazioni della pelle oppure ustioni.
- **Non utilizzare batterie danneggiate o modificate.** Le batterie danneggiate o modificate possono essere imprevedibili e causare incendi, esplosioni o lesioni personali.
- **Non esporre una batteria al fuoco o alle alte temperature.** Fuoco o temperature su-

periori ai 130 °C possono causare un'esplosione.

- **Seguire tutte le istruzioni per la ricarica e non ricaricare mai la batteria o la macchina alimentata a batteria al di fuori del range di temperatura specificato nelle istruzioni per l'uso.** La carica errata o la carica al di fuori del range di temperatura consentito possono danneggiare la batteria e aumentare il rischio di incendio.

3.1.6 Service

- **Far riparare la macchina soltanto da personale tecnico qualificato e con ricambi originali.** In questo modo si garantisce che la sicurezza della macchina rimanga inalterata.
- **Non eseguire mai la manutenzione delle batterie danneggiate.** Tutta la manutenzione delle batterie deve essere eseguita solo dal produttore o da centri di assistenza autorizzati.

3.2 Indicazioni di sicurezza per motozappe a batteria

Indicazioni generali

- Leggere attentamente le istruzioni per l'uso. Familiarizzarsi con gli elementi di regolazione e con il corretto utilizzo dell'apparecchio.
- Non consentire mai a bambini o a persone non in possesso delle conoscenze necessarie sulle presenti istruzioni di utilizzare la macchina. Un operatore inesperto deve essere istruito e addestrato sull'utilizzo dell'apparecchio.
- Disposizioni locali possono definire l'età minima dell'utente.
- Non lavorare mai con l'apparecchio quando si trovano nelle vicinanze persone - bambini in particolare - o animali. Spegnerne la motozappa se si avvicinano persone o animali.
- L'utente è personalmente responsabile di eventuali incidenti che coinvolgano altre persone o beni di loro proprietà.
- Attenersi alle eventuali norme o disposizioni specifiche del Paese sugli orari consentiti per l'utilizzo della macchina.
- Proibire a bambini e ragazzi di giocare con la motozappa.

Operazioni preliminari

- Indossare sempre calzature robuste (scarpe antinfortunistiche) e pantaloni lunghi quando si utilizza la macchina. Non utilizzare l'appa-

recchio a piedi nudi o con sandali o altre calzature leggere.

- Controllare l'intera superficie su cui verrà utilizzata la macchina e rimuovere tutti i sassi, bastoni, pezzi di vetro o metallo, fili metallici, giocattoli, ossa e altri corpi estranei che potrebbero essere catturati e proiettati nei dintorni.
- Prima di utilizzare la macchina controllare sempre che le frese, i bulloni di fissaggio e l'intera unità di zappatura non siano usurati o danneggiati.
- Non utilizzare mai la motozappa con parti usurate o difettose. Parti usurate o difettose possono essere causa di lesioni gravi.
- Sostituire eventuali parti usurate o danneggiate (frese, bulloni di fissaggio) soltanto come set per evitare squilibri.

Uso

- Lavorare solo alla luce del giorno o con una buona illuminazione artificiale.
- Prestare sempre attenzione alla stabilità soprattutto sui pendii.
- Azionare l'apparecchio soltanto su terreno solido e livellato e non su pendii ripidi.
- Non utilizzare l'apparecchio su terreni molto sassosi. I sassi potrebbero essere proiettati nelle vicinanze e danneggiare le frese.
- Lavorare sempre in senso trasversale alla pendenza. Non lavorare in salita e in discesa né su pendenze con inclinazione superiore a 10°.
- Spostarsi con la macchina solo a passo d'uomo.
- Accendere la macchina come descritto nelle istruzioni per l'uso e fare attenzione a mantenere i piedi a una distanza sufficiente dalle frese.
- Evitare di avvicinarsi o di finire con mani o piedi sotto le parti rotanti.
- Non sollevare né trasportare mai la macchina con il motore acceso!
- Spegnerne sempre la motozappa quando non viene utilizzata, ad esempio quando si cambia zona di lavoro, quando ci si allontana anche per breve tempo o durante le operazioni di cura e manutenzione.
- Spegnerne immediatamente la motozappa in caso di incidente per evitare ulteriori lesioni e danni.

Manutenzione e magazzinaggio

- Assicurarsi sempre che tutti i dadi, bulloni e viti siano ben serrati e che la macchina si trovi pertanto in condizioni di funzionamento sicure.
- Per motivi di sicurezza, sostituire le parti usurate o danneggiate. Utilizzare solo ricambi e accessori originali.
- Tenere la motozappa fuori dalla portata dei bambini.

3.3 Carico delle vibrazioni

■ Pericolo dovuto a vibrazioni

Il valore effettivo di emissione di vibrazioni durante l'uso dell'apparecchio può deviare dal valore dichiarato dal costruttore. Osservare i seguenti fattori di influenza prima o durante l'uso:

- L'apparecchio viene utilizzato come previsto?
- Il materiale viene tagliato e lavorato nel modo giusto?
- L'apparecchio è in uno stato normale di utilizzo?
- L'utensile da taglio è affilato correttamente ed è installato l'utensile da taglio corretto?
- Sono montati i corrimano e le eventuali maniglie di vibrazioni opzionali e questi sono collegati all'apparecchio?
- Utilizzare l'apparecchio solo con la velocità del motore necessaria per il lavoro. Evitare la velocità massima per ridurre il rumore e le vibrazioni.
- In seguito a uso e manutenzione impropri, il rumore e la vibrazione dell'apparecchio possono aumentare. Ciò provoca danni alla salute. In questo caso spegnere subito l'apparecchio e farlo riparare da un centro di assistenza autorizzato.
- Il grado di carico di vibrazione dipende dal lavoro da eseguire o dall'utilizzo dell'apparecchio. Stimare e inserire pause di lavoro corrispondenti. Questo riduce considerevolmente il carico di vibrazione durante tutta la durata di lavoro.
- L'uso prolungato dell'apparecchio espone l'operatore a vibrazioni e può causare la malattia "del dito bianco". Per ridurre questo rischio, indossare dei guanti e tenere le mani calde. In presenza dei sintomi del "dito bianco", consultare subito un medico. Tra questi

figurano: intorpidimento, perdita della sensibilità, formicolio, pizzicore, dolore, perdita della forza, cambiamento del colore o della condizione della pelle. Di solito questi sintomi interessano le dita, le mani o i polsi. Il rischio aumenta alle basse temperature.

- Durante la giornata lavorativa fare lunghe pause in modo da riposarsi dal rumore e dalle vibrazioni. Pianificate il vostro lavoro in modo da distribuire su più giorni l'uso di apparecchi che producono molte vibrazioni.
- Se si prova un qualche disagio o la decolorazione della pelle sulla mano durante l'uso dell'apparecchio, smettere immediatamente di lavorare. Fare pause di lavoro sufficienti. Senza adeguate pause di lavoro si può determinare una sindrome da vibrazioni mano-braccio.
- Ridurre al minimo il rischio di esporsi a vibrazioni. Mantenere l'apparecchio secondo le istruzioni riportate nelle istruzioni.
- Se l'apparecchio viene usato spesso, è necessario rivolgersi al rivenditore locale per ottenere accessori antivibranti (ad es. maniglie).
- Evitare di lavorare con l'apparecchio a temperature inferiori a 10 °C. Stabilire in un piano di lavoro come può essere limitato il carico delle vibrazioni.

3.4 Inquinamento acustico

Alcune emissioni acustiche dell'apparecchio sono inevitabili. Spostare il lavoro rumoroso in determinati periodi consentiti. Osservare periodi di riposo e limitare le ore di lavoro al minimo. Per la propria sicurezza personale e per proteggere le persone che lavorano nelle vicinanze è necessario indossare una protezione dell'udito adeguata.

3.5 Indicazioni di sicurezza su batteria e caricatore

- Per la ricarica, rimuovere le batterie dall'apparecchio.
- Non inserire nell'apparecchio batterie di tipi diversi o batterie nuove insieme a batterie usate.
- Quando si inseriscono le batterie nell'apparecchio, assicurarsi che la polarità sia corretta.
- Rimuovere le batterie dall'apparecchio se si intende immagazzinarlo per un lungo periodo.

- Evitare di cortocircuitare i morsetti di collegamento dell'apparecchio o della batteria.

Istruzioni per l'uso

Osservare le indicazioni di sicurezza relative a batteria e caricabatterie contenute nelle istruzioni per l'uso separate.

Vedere:

- Istruzioni per l'uso 443130: batterie
- Istruzioni per l'uso 443131: caricabatterie

4 MONTAGGIO

⚠ ATTENZIONE! Pericolo dovuto a montaggio incompleto! L'utilizzo di un apparecchio non completamente montato può avere come conseguenza lesioni gravi.

- Far funzionare l'apparecchio quando è completamente montato.
- Inserire la batteria nell'apparecchio soltanto quando è completamente montato.

4.1 Collegamento e separazione di testina e apparecchio base (03)

Collegamento di testina e apparecchio base

1. Allineare tra loro il giunto a innesto (03/1) della testina e il manico superiore (03/2) in modo che le frecce (03/3) si trovino una di fronte all'altra.
2. Inserire (03/a) giunto a innesto e manico superiore l'uno nell'altro fino a battuta.
3. Spingere (03/b) il manicotto di arresto (03/4) fino a battuta sopra il collegamento a innesto.
4. Ruotare (03/c) il manicotto di arresto nella direzione della serratura chiusa.

Separazione di testina e apparecchio base

1. Ruotare il manicotto di arresto nella direzione della serratura aperta.
2. Scollegare il manico superiore dal manico inferiore.

5 MESSA IN FUNZIONE

5.1 Caricare la batteria

Rispettare il range di temperature per la modalità di ricarica, vedere le specifiche tecniche.

ⓘ AVVISO Tenere presente le informazioni dettagliate contenute nei manuali separati sulla batteria e sul caricabatterie:

- Istruzioni per l'uso 443130: Batterie
- Istruzioni per l'uso 443131: Caricabatterie

5.2 Inserimento e rimozione della batteria (04)

⚠ ATTENZIONE! Pericolo di danneggiamento della batteria. Se la batteria viene lasciata nell'apparecchio dopo l'uso si potrebbe danneggiare.

- Subito l'uso, estrarre la batteria dall'apparecchio e conservarla in luogo protetto dal gelo.
- Inserire la batteria nell'apparecchio prima dell'inizio del lavoro.

Inserimento della batteria

1. Inserire (04/a) la batteria (04/1) dal basso nell'impugnatura superiore finché non si blocchi in posizione.

Rimozione della batteria

1. Premere il tasto di sblocco (04/2) sulla batteria e tenerlo premuto.
2. Estrarre (04/b) la batteria.

6 UTILIZZO

⚠ ATTENZIONE! Pericolo di lesioni causati da pezzi dell'apparecchio che si staccano. I pezzi che si allentano durante il funzionamento possono causare gravi lesioni.

- Prima di accendere l'apparecchio, verificare se tutti i componenti sono ben serrati.
- Fissare gli utensili da taglio in modo che non possano allentarsi durante il funzionamento.

6.1 Verifica dello stato di carica della batteria

L'indicatore di carica (01/3) si trova in alto sull'apparecchio base.

È composto da tre segmenti. La luce dei segmenti è fissa o lampeggiante a seconda dello stato di carica.

Segmento	Stato di carica
3 segmenti fissi:	Batteria completamente carica.
2 segmenti fissi:	Batteria carica per 2/3.
1 segmento fisso:	Batteria carica per 1/3.
1 segmento lampeggiante:	Batteria quasi scarica. L'apparecchio sta per spegnersi.

6.2 Accensione e spegnimento dell'apparecchio (05 - 07)

1. Assumere una posizione stabile.
2. Afferrare con una mano l'impugnatura superiore (05/1), con l'altra l'impugnatura "Loop" (05/2).
3. Tenere la testina (06/1) appena al di sopra del terreno da lavorare. Le frese (06/2) non devono ancora toccare il terreno.
4. Premere il pulsante di sblocco (07/1) nell'impugnatura superiore.
5. Premere l'interruttore On/Off (07/2) nell'impugnatura superiore e tenerlo premuto. L'apparecchio è in funzione. Il pulsante di sblocco può ora essere rilasciato.
6. Agendo sull'impugnatura "Loop", premere le frese rotanti nel terreno. Se si nota che le frese vengono bloccate dal terreno, sollevare l'apparecchio.
7. Per spegnere l'apparecchio: rilasciare l'interruttore On/Off.

⚠ ATTENZIONE! Pericolo di lesioni da taglio. Dopo lo spegnimento, le frese continuano a girare per alcuni secondi. In caso di contatto sussiste il rischio di lesioni da taglio.

- Attendere finché le frese non si sono completamente fermate.

7 MANUTENZIONE E CURA

⚠ ATTENZIONE! Pericolo di lesioni da taglio. Pericolo di tagli in caso di contatto con parti taglienti, parti in movimento e utensili da taglio.

- Prima di eseguire lavori di manutenzione, cura e pulizia spegnere sempre l'apparecchio. Rimuovere le batterie.
- Durante i lavori di manutenzione, cura e pulizia indossare sempre dei guanti protettivi.

7.1 Pulizia dell'apparecchio

- Non esporre l'apparecchio al bagnato o all'umidità. Non esporre a spruzzi d'acqua.
- Dopo ogni utilizzo, pulire il corpo e le frese con una spazzola o un panno. Non usare acqua e/o detersivi o solventi aggressivi per non rischiare di corrodere e danneggiare le parti in plastica.
- Dopo l'uso, rimuovere la batteria e verificare che l'apparecchio non presenti danni.
- Tenere lo schermo protettivo, la testina e il motore sempre liberi da residui e sporcizia.
- Controllare che tutte le viti siano ben serrate.
- Verificare la presenza di corrosione nei contatti elettrici dell'apparecchio; se necessario, pulire con una spazzola metallica fine e quindi spruzzare con uno spray per contatti.

7.2 Sostituzione delle frese (08)

Sostituire le parti difettose con pezzi di ricambio originali del produttore o rivolgersi al più vicino centro di assistenza (vedere capitolo 13 "Servizio clienti/Assistenza", pagina 83).

Smontare e montare le frese come mostrato nella figura (08).

8 SUPPORTO IN CASO DI ANOMALIE

⚠ CAUTELA! Pericolo di lesioni. Le parti taglienti e mobili dell'apparecchio possono causare lesioni.

- Durante i lavori di manutenzione, cura e pulizia indossare sempre dei guanti di protezione!

ℹ AVVISO In caso di guasti non elencati in questa tabella o che non si è in grado di eliminare personalmente, rivolgersi al nostro servizio clienti.

Guasto	Causa	Rimedio
Il motore non gira.	La batteria è scarica.	Caricare la batteria.
	Batteria assente o batteria non correttamente montata.	Montare correttamente la batteria.
	Alimentazione interrotta.	1. Rimuovere la batteria. 2. Pulire i contatti dell'apparecchio.
	L'interruttore salvamotore ha spento il motore a causa di un sovraccarico.	Attendere fino a che l'interruttore salvamotore non riattiva il motore.

Guasto	Causa	Rimedio
Interruzioni nel funzionamento del motore.	Guasto dell'apparecchio	Rivolgersi al centro di assistenza del produttore.
	Interruttore On/Off difettoso.	Rivolgersi al centro di assistenza del produttore.
Il motore funziona ma le frese non si muovono.	Guasto dell'apparecchio	Rivolgersi al centro di assistenza del produttore.
L'apparecchio vibra in modo anomalo.	Le frese hanno subito danni e sono piegate.	Sostituire le frese.
	Guasto dell'apparecchio	Rivolgersi al centro di assistenza del produttore.
La durata utile della batteria cala in modo evidente.	Il terreno è troppo pesante o troppo umido (ad es. terreno argilloso).	Evitare di lavorare su terreni troppo pesanti.
	La vita operativa della batteria è terminata.	Sostituire la batteria. Utilizzare solo accessori originali del produttore.
Non si riesce a caricare la batteria.	I contatti della batteria sono sporchi.	Rivolgersi al centro di assistenza del produttore.
	Batteria o caricabatterie difettosi.	Ordinare le parti di ricambio. Rivolgersi al centro di assistenza del produttore.
	La batteria è surriscaldata.	Lasciare raffreddare la batteria.

9 IMMAGAZZINAGGIO DELL'APPARECCHIO

- Dopo ogni utilizzo, rimuovere la batteria dall'apparecchio.
- Pulire a fondo l'apparecchio e, se presenti, montare tutti i ripari.
- Conservare l'apparecchio in un luogo asciutto dotato di lucchetto e al di fuori della portata dei bambini.

Prima delle pause che superano 30 giorni eseguire i lavori seguenti:

- Pulire a fondo l'apparecchio e conservarlo in un locale asciutto.

9.1 Immagazzinare la batteria e il caricabatteria

i AVVISO Tenere presente le informazioni dettagliate contenute nei manuali separati sulla batteria e sul caricabatterie.

10 TRASPORTO

Prima del trasporto adottare le misure seguenti:

1. Spegnerne l'apparecchio.
2. Rimuovere la batteria dall'apparecchio.
3. Imballare la batteria come prescritto (v. sotto).

Batteria "B125 Li" (cod. art. 113896)

i AVVISO L'energia nominale della batteria è superiore a 100 Wh! Attenersi quindi alle direttive di trasporto che seguono!

La batteria agli ioni di litio in dotazione è soggetta alla legge sulle merci pericolose ma può essere trasportate in condizioni semplificate:

- La batteria può essere trasportata sulla strada dall'utente privato senza ulteriori requisiti se imballata per la vendita al dettaglio e il trasporto è utilizzato per scopi privati.
- Anche gli utenti aziendali che eseguono il trasporto in relazione alla propria attività principale (ad es. forniture da e per cantieri o manifestazioni) possono trarre beneficio da questa semplificazione.

Nei due casi suddetti si devono prendere le misure obbligatorie per prevenire la fuoriuscita del contenuto. Negli altri casi i devono essere rigorosamente rispettati i regolamenti in materia di trasporto di merci pericolose. Il mancato rispetto comporta sanzioni severe per il mittente ed eventualmente per il vettore.

Ulteriori informazioni sui trasporti e spedizioni

- Le batterie agli ioni di litio devono essere trasportate o spedite solo se non sono danneggiate!
- Per il trasporto della batteria utilizzare solo la scatola originale o un cartone per merci pericolose (non richiesto per batterie con potenza nominale inferiore a 100 Wh).
- Incollare i terminali aperti della batteria per evitare un corto circuito.
- Fissare la batteria all'interno del pacchetto per evitare lo scivolamento e danni alla batteria.
- Apporre la corretta etichettatura e la documentazione della spedizione per il trasporto e la spedizione (ad es., per corriere o spedizione).
- Informarsi se è possibile un trasporto con il servizio scelto e mostrare la spedizione.

Si consiglia di consultare un esperto per preparare la spedizione. Osservare anche eventuali ulteriori direttive nazionali.

11 SMALTIMENTO

Note sulla legge sulle apparecchiature elettriche ed elettroniche (ElektroG)



- Le apparecchiature elettriche ed elettroniche non appartengono ai rifiuti domestici, ma devono essere portati presso una raccolta o smaltimento dei rifiuti separati!
- Prima della consegna devono essere rimossi pile o batterie usati che non sono installati in modo permanente sulla vecchia unità! Lo smaltimento è regolato dalla legge sulle batterie.
- I proprietari o gli utilizzatori di apparecchiature elettriche ed elettroniche sono tenuti per legge alla restituzione dopo l'uso.
- È responsabilità dell'utente finale cancellare i propri dati personali presenti sul vecchio apparecchio da smaltire!

Il simbolo del cestino barrato significa che le apparecchiature elettriche ed elettroniche non possono essere smaltite insieme ad altri rifiuti.

Le apparecchiature elettriche ed elettroniche possono essere depositate gratuitamente nei seguenti punti:

- Servizio pubblico di smaltimento o punti di raccolta (ad es. cantieri comunali)
- Rivenditori di apparecchiature elettriche (fissi oppure online), se i gestori sono obbligati ad accettarli oppure volontariamente il servizio.

Queste affermazioni valgono solo per apparecchi installati e venduti nei Paesi dell'Unione Europea e che sono soggetti alla direttiva europea 2012/19/UE. Nei Paesi al di fuori dell'Unione Europea possono valere disposizioni differenti per lo smaltimento di apparecchi elettrici ed elettronici.

Istruzioni sulla legge sulla batterie (BattG)



- Le batterie usate non appartengono ai rifiuti domestici, ma devono essere portate presso una raccolta o smaltimento dei rifiuti separati!
- Per la rimozione sicura delle batterie dal dispositivo elettrico e per informazioni sul tipo o sul sistema chimici, tenere presenti le informazioni supplementari contenute nelle istruzioni d'uso o di installazione.
- I proprietari o gli utilizzatori di batterie sono tenuti per legge alla restituzione dopo l'uso. La restituzione si limita alla consegna di piccole quantità.

Le batterie usate possono contenere sostanze nocive o metalli pesanti che possono danneggiare l'ambiente e la salute. Un riciclaggio di batterie usate e l'uso delle risorse in esse contenute contribuisce alla protezione di questi due beni importanti.

Il simbolo del cestino barrato significa che le batterie non possono essere smaltite insieme ad altri rifiuti.

Sotto il cestino sono presenti inoltre dei simboli Hg, Cd o Pb, con il significato seguente:

- Hg: La batteria contiene oltre lo 0,0005% di mercurio
- Cd: La batteria contiene oltre lo 0,002 % di cadmio
- Pb: La batteria contiene oltre lo 0,004 % di piombo

Le batterie possono essere depositate gratuitamente nei seguenti punti:

- Servizio pubblico di smaltimento o punti di raccolta (ad es. cantieri comunali)
- rivenditori di batterie
- punto di conferimento del sistema comune di restituzione per batterie esauste di apparecchi
- punto di conferimento del produttore (se non membro del sistema comune di restituzione)

Queste affermazioni valgono solo per batterie vendute nei Paesi dell'Unione Europea e che sono soggetti alla direttiva europea 2006/66/CE. Nei Paesi al di fuori dell'Unione Europea possono valere disposizioni differenti per lo smaltimento delle batterie.

12 SPECIFICHE TECNICHE

Dati tecnici: vedere la tabella dei dati tecnici all'inizio di queste istruzioni per l'uso.

** Note sui valori di emissioni di vibrazioni ed emissioni sonore:*

- *I valori di emissioni di vibrazioni ed emissioni sonore indicati sono stati misurati secondo una procedura di prova standardizzata e possono essere utilizzati per confrontare un apparecchio elettrico con un altro.*

14 GARANZIA

Elimineremo - a nostra discrezione tramite riparazione o consegna sostitutiva - eventuali difetti di produzione o del materiale dell'apparecchio entro i termini di prescrizione previsti dalla legge per i diritti di ricorso per vizi della cosa. I termini di prescrizione dipendono dalla normativa in vigore nel paese in cui l'apparecchio è stato acquistato.

I termini della garanzia valgono solo nei casi seguenti:

- Osservare le presenti istruzioni per l'uso
- Trattamento corretto
- Utilizzare parti di ricambio originali

Sono esclusi dalla garanzia:

- danni della vernice da ricondurre alla normale usura
- Parti usurabili che sono contraddistinte sulla scheda ricambi xxxxxx (x) con un riquadro

Il periodo di garanzia inizia con l'acquisto da parte del primo consumatore finale. Fondamentali sono la data e la ricevuta di acquisto. Rivolgersi al proprio rivenditore o al centro di assistenza autorizzato più vicino presentando la presente garanzia e la ricevuta di acquisto originale. La presente dichiarazione di garanzia non altera i diritti derivanti da vizi del prodotto spettanti per legge all'acquirente nei confronti del venditore.

- *I valori di emissioni di vibrazioni ed emissioni sonore indicati possono inoltre essere utilizzati per una stima iniziale dell'esposizione (grado di esposizione alle vibrazioni).*
- *I valori di emissioni di vibrazioni ed emissioni sonore possono differire dai valori indicati nel corso dell'effettivo utilizzo dell'apparecchio elettrico, in funzione delle modalità di tale utilizzo.*
- *Adottare le misure di sicurezza indicate nel capitolo sulla sicurezza. Tentare di mantenere le sollecitazioni da vibrazioni il più ridotte possibile. Possibili misure per ridurre le sollecitazioni da vibrazioni sono, ad esempio, indossare guanti durante l'uso dell'apparecchio e ridurre i tempi di lavoro. A tal proposito occorre tenere in considerazione tutte le parti del ciclo di esercizio (ad esempio i tempi in cui l'apparecchio elettrico è spento e quelli in cui è acceso, ma funziona in assenza di carico).*

13 SERVIZIO CLIENTI/ASSISTENZA

Per eventuali domande su garanzia, riparazione o pezzi di ricambio si prega di rivolgersi al centro di assistenza AL-KO più vicino. Per reperirlo, consultare il sito Internet all'indirizzo: www.al-ko.com/service-contacts

La garanzia decade nei casi seguenti:

- Tentativi di riparazione in proprio
- Modifiche tecniche eseguite in proprio
- Uso non conforme alla destinazione

PREVOD ORIGINALNIH NAVODIL



Kazalo vsebine

1	K tem navodilom za uporabo	84	5.2	Vstavljanje in odstranjevanje akumulatorske baterije (04)	91
1.1	Simboli na naslovnici	84	6	Upravljanje	91
1.2	Razlaga znakov in opozorilne besede	85	6.1	Preverjanje stanja napoljenosti akumulatorske baterije	91
2	Opis izdelka	85	6.2	Vklop in izklop naprave (05 - 07)	91
2.1	Namenska uporaba	85	7	Vzdrževanje in nega	91
2.2	Možna predvidljiva napačna raba	85	7.1	Očistite napravo	91
2.3	Preostala tveganja	85	7.2	Menjava sekalnega noža (08)	92
2.4	Varnostne naprave in zaščita	85	8	Pomoč pri motnjah	92
2.4.1	Sprostitutveni gumb	85	9	Shranjevanje naprave	93
2.4.2	Ščitnik	85	9.1	Skladiščenje akumulatorske baterije in polnilnika	93
2.5	Simboli na napravi	86	10	Transport	93
2.5.1	Varnostne oznake	86	11	Odstranjevanje	93
2.5.2	Oznake za upravljanje	86	12	Tehnični podatki	94
2.6	Pregled izdelka (01)	86	13	Servisna služba/servis	94
2.7	Obseg dobave (02)	86	14	Garancija	95
3	Varnostni napotki	87			
3.1	Splošna varnostna navodila za električne stroje	87			
3.1.1	Varnost na delovnem mestu	87			
3.1.2	Električna varnost	87			
3.1.3	Varnost oseb	87			
3.1.4	Uporaba in ravnanje z električnim strojem	88			
3.1.5	Uporaba in ravnanje s strojem z akumulatorskim napajanjem	88			
3.1.6	Servis	88			
3.2	Varnostni napotki za motorne prekopalnike na akumulatorsko baterijo	88			
3.3	Obremenitve zaradi vibracij	89			
3.4	Obremenitev zaradi hrupa	90			
3.5	Varnostni napotki za akumulatorsko baterijo in polnilnik	90			
4	Montaža	90			
4.1	Sestavljanje/razstavljanje motorne glave in osnovne naprave (03)	90			
5	Zagon	91			
5.1	Napolnite akumulatorsko baterijo	91			

1 K TEM NAVODILOM ZA UPORABO

- Nemška različica je izvornik navodil za uporabo. Različice v vseh drugih jezikih so prevodi originalnih navodil za uporabo.
- Navodila za uporabo vedno hranite tako, da jih lahko uporabite, kadar boste potrebovali informacije o napravi.
- Napravo izročite drugim osebam samo skupaj s temi navodili za uporabo.
- Preberite in upoštevajte varnostne napotke in opozorila v teh navodilih za uporabo.

1.1 Simboli na naslovnici

Simbol	Pomen
	Pred zagonom obvezno pozorno preberite ta navodila za uporabo. To je pogoj za varno delo in nemoteno delovanje.
	Navodila za uporabo

Simbol	Pomen
	Z litij-ionskimi akumulatorskimi baterijami delajte previdno! Upoštevajte zlasti napotke za transport, skladiščenje in odstranjevanje v teh navodilih za uporabo!

1.2 Razlaga znakov in opozorilne besede

⚠ NEVARNOST! Označuje neposredno nevarno situacijo, ki bo ob neupoštevanju opozorila povzročila smrt ali hude telesne poškodbe.

⚠ OPOZORILO! Označuje možno nevarno situacijo, ki lahko ob neupoštevanju opozorila povzroči smrt ali hude telesne poškodbe.

⚠ PREVIDNO! Označuje možno nevarno situacijo, ki lahko ob neupoštevanju opozorila povzroči manjše ali zmerne telesne poškodbe.

POZOR! Označuje situacijo, ki lahko ob neupoštevanju opozorila povzroči materialno škodo.

i NAPOTEK Posebni napotki za boljše razumevanje in ravnanje.

2 OPIS IZDELKA

Motorni prekopalnik na akumulatorsko baterijo je namenjen za obdelavo tal, rahljanje tal in drobljenje tal ter za pripravo tal na setev. Poleg tega ga lahko uporabljate tudi za odstranjevanje plevela, na primer na domačem zelenjavnem vrtu.

Napravo je dovoljeno uporabljati samo z litij-ionsko akumulatorsko baterijo in polnilniki, navedenimi v tehničnih podatkih. Za nadaljnje informacije o akumulatorskih baterijah in polnilnikih glejte ločena navodila:

- Navodila za uporabo 443130: Akumulatorske baterije
- Navodila za uporabo 443131: Polnilniki

POZOR! Nevarnost poškodb naprave in akumulatorske baterije. Če se naprava uporablja z neustreznimi akumulatorskimi baterijami, lahko pride do poškodb naprave in akumulatorskih baterij.

- Napravo uporabljajte samo s predpisanimi akumulatorskimi baterijami.

2.1 Namenska uporaba

Ta ročno vodeni motorni prekopalnik na akumulatorsko baterijo je namenjen udobnemu rahljanju

tal na vrtnih gredicah manjših vrtov in na težje dostopnih mestih, kot npr. pod grmi in drevesi.

Uporaba, ki ni v skladu s tukaj opisano uporabo, velja za neustrezno.

Ta naprava je predvidena izključno za domačo rabo. Vsaka druga uporaba, kot tudi nepooblaščen spremembe in dodatki, je uporaba v nasprotju z namembnostjo, ki bo razveljavila garancijo in povzročila izgubo skladnosti ter zavrnitev vsakršne odgovornosti za škodo, ki jo utрпи uporabnik ali druga oseba, s strani proizvajalca.

2.2 Možna predvidljiva napačna raba

Kamni, veje, kovinski predmeti in drugi tujki na tleh lahko napravo poškodujejo. Tla, ki že dolgo niso bila zrahljana in so zato pretrda, preobremenijo napravo.

Naprava ni zasnovana za komercialno uporabo v javnih parkih in športnih objektih ter za uporabo v kmetijstvu in gozdarstvu.

2.3 Preostala tveganja

Tudi pri strokovni uporabi naprave vedno ostanejo določena preostala tveganja, ki jih ni mogoče izključiti. Iz vrste in zgradbe naprave je mogoče izpeljati naslednje možne nevarnosti skladno z vsako posamezno uporabo:

- Odmetavanje zemlje in malih kamnov.
- Če ne nosite zaščite za dihala, lahko vdihnete prah iz zemlje.
- Ureznine nog in pri prijemanju vrtečega se sekalnega noža.

2.4 Varnostne naprave in zaščita

⚠ OPOZORILO! Nevarnost telesnih poškodb. Okvarjene in izklopljene varnostne in zaščitne naprave lahko povzročijo hude telesne poškodbe.

- Okvarjene varnostne in zaščitne naprave odajte v popravilo.
- Varnostnih naprav in zaščite nikoli ne izklopljajte.

2.4.1 Sprostitveni gumb

S sprostitvenim gumbom sprostite stikalo za vklop/izklop. Na ta način se prepreči nenamerni vklop naprave med enkratnim pritiskom stikala za vklop/izklop.

2.4.2 Ščitnik

Ščitnik ščiti upravljavca pred vrtečimi se sekalnimi noži in odmetavanimi predmeti.

2.5 Simboli na napravi

2.5.1 Varnostne oznake

Simbol	Pomen
	Pri ravnanju bodite posebej previdni!
	Pred zagonom preberite navodila za uporabo!
	Nevarnost zaradi odmetavanja predmetov!
	Poskrbite, da v območju nevarnosti ne bo drugih oseb!
	Vrtljivi sekalni noži. Ne približujte rok in nog!
	Naprave ne izpostavljajte dežju!
	Nosite zaščito za oči in glušnike!
	Pred nastavitvenimi, čistilnimi in vzdrževalnimi deli odstranite akumulatorsko baterijo.

2.5.2 Oznake za upravljanje

Simbol	Pomen
	Privijte/sprostite drog

2.6 Pregled izdelka (01)

Št.	Sestavni del
Osnovna naprava	
1	Zgornji ročaj s stikalom za vklop/izklop
2	Sprostitveni gumb
3	Prikaz stanja napoljenosti
4	Zančni ročaj
5	Zgornji del droga
6	Spojka
7	Navodila za uporabo
Motorna glava	
8	Spodnji del droga
9	Motor
10	Ščitnik
11	Sekalni noži
Dodatna oprema*	
12	Akumulatorska baterija*
13	Polnilnik*

* Ni v obsegu dobave, vendar je na voljo z naslednjo številko izdelka: glej tehnične podatke.

2.7 Obseg dobave (02)

i NAPOTEK Akumulatorska baterija in polnilnik nista vključena v obseg dobave, zato ju je treba kupiti ločeno.

V obseg dobave so vključene tukaj navedene postavke. Preverite, ali so vsebovane vse postavke:

Št.	Sestavni del
1	Osnovna naprava
2	Motorna glava s sekalnimi noži
3	Navodila za uporabo za »Motorni prekopalnik na akumulatorsko baterijo«

3 VARNOSTNI NAPOTKI

3.1 Splošna varnostna navodila za električne stroje

⚠ OPOZORILO! Preberite vse varnostne napotke, navodil, risbe in tehnične podatke, s katerimi je ta stroj opremljen. V primeru neupoštevanja naslednjih navodil lahko pride do električnega udara, požara in/ali hudih poškodb.

- Vse varnostne napotke in navodila shranite za uporabo v prihodnje.

Izraz »stroj«, ki se uporablja v varnostnih napotkih, se nanaša na stroje z omrežnim napajanjem (z napajalnim kablom) ali na stroje z akumulatorskim napajanjem (brez napajalnega kabla).

3.1.1 Varnost na delovnem mestu

- **Vzdržujte delovno območje čisto in dobro prezračeno.** Zaradi nereda ali neosvetljenih delovnih območij lahko pride do nesreč.
- **Stroja ne uporabljajte v eksplozijsko ogroženem območju, v katerem so gorljive tekočine, plini ali prah.** Stroji proizvajajo iskre, zaradi katerih se lahko prah ali hlapi vnamejo.
- **Med uporabo stroja se v bližini ne smejo nahajati otroci in druge osebe.** V primeru motenj lahko izgubite nadzor nad strojem.

3.1.2 Električna varnost

- **Priključni vtič stroja se mora prilegati v vtičnico.** Vtiča ni dovoljeno spreminjati. Z varnostno ozemljenimi stroji ne uporabljajte adapterskih vtičev. Nespremenjeni vtiči in primerne vtičnice zmanjšajo tvegane električnega udara.
- **Izogibajte se stiku z ozemljenimi površinami, kot so cevi, grelniki, peči ali hladilniki.** Če je vaše telo ozemljeno, obstaja povečano tveganje električnega udara.
- **Strojev ne izpostavljajte dežju ali vlagi.** Vdor vode v stroj poveča tveganje električnega udara.
- **Priključnega vodnika ne uporabljajte za druge namene, na primer za nošenje stroja, obešanje ali za vlečenje vtiča iz vtičnice.** Priključnega vodnika ne izpostavljajte toploti, olju, ostrim robovom ali premikajočim se delom. Poškodovani ali zavozglani priključni vodniki povečajo tveganje električnega udara.
- **Če s strojem delate na prostem, uporabite samo podaljške, ki so primerni za uporabo**

na prostem. Z uporabo podaljška, ki je primeren za uporabo na prostem, se zmanjša tveganje električnega udara.

- **Če se uporabljate v vlažnem okolju ne morete izogniti, uporabite zaščitno stikalo za okvarni tok.** Z uporabo zaščitnega stikala za okvarni tok se zmanjša tveganje električnega udara.

3.1.3 Varnost oseb

- **Bodite pozorni, pazljivi in pri delu s strojem ravnajte razumno. Stroja ne uporabljajte, če ste utrujeni ali pod vplivom drog, alkohola ali zdravil.** V trenutku nepazljivosti pri uporabi stroja lahko pride do resnih poškodb.
- **Nosite osebno zaščitno opremo in vedno nosite zaščitna očala.** Z nošenjem osebne zaščitne opreme, kot so maska za prah, nedrsni varnostni čevlji, varnostna čelada ali zaščita za sluh, glede na vrsto in namen uporabe stroja, se zmanjša tveganje poškodb.
- **Preprečite nenamerni zagon naprave. Preden stroj priključite v napajanje in/ali akumulatorsko baterijo ter preden ga dvignete ali nosite, se prepričajte, da je izklopljen.** Če imate pri nošenju stroja prst na stikalu ali pa v električno omrežje priključite vklopljeno električno orodje, lahko pride do nesreče.
- **Preden vklopite stroj, odstranite nastavitvena orodja ali izvijače.** Orodje ali ključ, ki se nahaja v vrtljivem se delu stroja, lahko povzroči poškodbe.
- **Izogibajte se nenaravni drži telesa. Poskrbite za varno in stabilno stojišče ter pazite na ravnotežje.** Tako boste v nepričakovanih situacijah stroj lahko bolje nadzorovali.
- **Nosite primerna oblačila. Ne nosite ohlapnih oblačil ali nakita. Las in oblačil ne približujte gibljivim delom.** Ohlapna oblačila, nakit ali dolgi lasje se lahko zapletejo v premikajoče se dele.
- **Če je mogoče montirati naprave za odsevanje in prestrezanje prahu, jih je treba priključiti in pravilno uporabljati.** Z uporabo sesalne naprave za prah lahko zmanjšate nevarnosti, ki lahko nastanejo zaradi prahu.
- **Ne zazibajte se v navidežno varnost in ne opuščajte varnostnih predpisov za stroje, tudi če po večkratni uporabi poznate stroj.** Nepazljivo ravnanje lahko sekundah povzroči hude telesne poškodbe.

3.1.4 Uporaba in ravnanje z električnim strojem

- **Stroja ne preobremenite. Za svoje delo uporabite stroj, ki je predviden za ta namen.** Z ustreznim strojem boste v navedenem območju zmogljivosti delali bolje in bolj varno.
- **Ne uporabljajte strojev s pokvarjenim stikalom.** Stroj, ki ga več ni mogoče vklopiti ali izklopiti, je nevaren in ga je treba popraviti.
- **Pred izvajanjem nastavitve naprave, zamenjavo nastavkov ali odlaganjem stroja izvlcite vtiči iz vtičnice in/ali odstranite snemljivo akumulatorsko baterijo.** S tem varnostnim ukrepom preprečite, da bi se stroj nenamerno vklopil.
- **Stroje, ki jih ne uporabljate, shranite izven dosega otrok. Ne dovolite, da stroj uporabljajo osebe, ki ga ne poznajo in ki niso prebrale teh navodil.** Stroji so nevarni, če jih uporabljajo neizkušene osebe.
- **Stroje in nastavke skrbno negujte. Preverite, ali vrteči se deli delujejo brezhibno in se ne zatikajo, ali so deli zlomljeni ali tako močno poškodovani, da je delovanje stroja ovirano. Poskrbite, da so poškodovani deli pred uporabo stroja popravljani.** Vzrok za veliko nesreč je slabo vzdrževan stroj.
- **Rezalna orodja naj bodo vedno čista in naostrena.** Skrbno negovana rezalna orodja z ostrimi rezili se redkeje zatikajo in jih je mogoče lažje voditi.
- **Stroj, nastavke, priključna orodja itd. uporabljajte v skladu s temi navodili. Pri tem upoštevajte delovne pogoje in delo, ki ga boste opravljali.** Če stroj uporabljate za druge namene, ki niso predvideni, lahko pride do nevarnih situacij.
- **Ročaji in prijemalne površine morajo biti vedno suhi, čisti in na njih ne sme biti olja in maziva.** Zdrsljivi ročaji in prijemalne površine ne dovoljujejo varnega delovanja in upravljanja stroja v nepredvidenih situacijah.

3.1.5 Uporaba in ravnanje s strojem z akumulatorskim napajanjem

- **Akumulatorske baterije polnite samo s polnilniki, ki jih priporoča proizvajalec.** Če polnilnik, ki je predviden za določeno vrsto akumulatorske baterije, uporabljate z drugimi akumulatorskimi baterijami, obstaja nevarnost požara.

- **V strojih uporabljajte samo akumulatorske baterije, ki so predvidene zanje.** Uporaba drugih akumulatorskih baterij lahko povzroči poškodbe in požar.
- **Akumulatorske baterije, ki je ne uporabljate, ne približujte sponkam za papir, kovanecem, ključem, žebljem, vijakom ali drugim kovinskim predmetom, ki lahko povzročijo premostitev kontaktov.** Kratak stik med kontakti akumulatorske baterije lahko povzroči opekline ali požar.
- **Pri nepravilni uporabi lahko iz akumulatorske baterije izteče tekočina. Ne dotikajte se je. Pri naključnem stiku takoj sperite z vodo. Če tekočina pride v stik z očmi, nemudoma poiščite zdravniško pomoč.** Tekočina, ki izstopi iz akumulatorske baterije, lahko povzroči draženje kože ali opekline.
- **Ne uporabite poškodovane ali spremenjene akumulatorske baterije.** Poškodovane ali spremenjene akumulatorske baterije se lahko nepredvidljivo obnašajo in povzročijo ogenj, eksplozijo ali nevarnost telesnih poškodb.
- **Akumulatorske baterije ne izpostavljajte ognju ali previsokim temperaturam.** Ogenj ali temperature več kot 130 °C lahko povzročijo eksplozijo.
- **Upoštevajte vsa navodila za polnjenje in nikoli ne polnite akumulatorske baterije ali stroja z akumulatorskim napajanjem izven temperaturnega območja, navedenega v navodilih za uporabo.** Nepravilno polnjenje ali polnjenje izven dopustnega temperaturnega območja lahko povzroči okvaro akumulatorske baterije in poveča nevarnost požara.

3.1.6 Servis

- **Stroj naj popravlja samo kvalificirano strokovno osebje in samo z uporabo originalnih nadomestnih delov.** Tako zagotovite, da bo varnost stroja ostala nespremenjena.
- **Nikoli ne vzdržujte poškodovane akumulatorske baterije.** Vzdrževanje akumulatorskih baterij mora vedno opraviti proizvajalec ali pooblaščen servisni center.

3.2 Varnostni napotki za motorne prekopalnike na akumulatorsko baterijo

Splošni napotki

- **Temeljito preberite navodila za uporabo.** Pred uporabo se seznanite z nastavljalnimi elementi in pravilno uporabo naprave.

- Ne dovolite, da bi stroj uporabljali otroci ali osebe, ki nimajo potrebnega znanja v skladu s temi navodili za uporabo. Neizkušenega upravljavca je treba poučiti in usposobiti za upravljanje naprave.
- Minimalna starost uporabnika je lahko določena z lokalnimi določili.
- Nikoli ne delajte, če so v bližini druge osebe, zlasti otroci ali živali. Izklopite motorni prekopalnik, če se mu bližajo osebe ali živali.
- Uporabnik je odgovoren za nesreče in poškodbe drugih oseb in njihove lastnine.
- Upošteвайте morebitne nacionalne predpise ali določila za obratovalne čase stroja.
- Poučite otroke in mladostnike, da se ne igrajo z motornim prekopalnikom.
- Stroj izklopite v skladu z navodili za uporabo in pazite na ustrezno razdaljo nog od valja sekalnih nožev.
- Pazite, da z rokami in nogami ne segate v bližino vrtečih se delov ali pod njih.
- Stroja nikoli ne dvigujte in ne nosite z delujočim motorjem!
- Kadar motornega prekopalnika ne potrebujete, ga vedno izklopite, npr. pri menjavi delovnega območja, med kratkim odmorom ter pri izvajanju vzdrževalnih del in nege.
- V primeru nesreče takoj izklopite motorni prekopalnik, da preprečite nadaljnje telesne poškodbe in materialno škodo.

Pripravljalni ukrepi

- Pri obratovanju stroja vedno nosite trdne (varnostne) čevlje in dolge hlače. Naprave ne uporabljajte bos ali v lahkih sandalih.
- Temeljito preverite teren, na katerem boste uporabili stroj, in odstranite vse kamne, palice, žice, steklene in kovinske dele, igrače, kosti in druge tujke, ki bi jih kosilna naprava lahko zagrabila in odvrгла.
- Pred uporabo stroja vedno preverite, ali so sekalni noži, pritrilni vijaki in celotna rezalna enota obrabljeni ali poškodovani.
- Motornega prekopalnika nikoli ne uporabljajte z obrabljenimi ali okvarjenimi deli. Odsluženi ali okvarjeni deli lahko povzročijo hude telesne poškodbe.
- Obrabljene ali poškodovane dele (sekalni nož, pritrilni vijaki) je treba zaradi preprečevanja nevarnoteženosti vedno menjavati v kompletu.

Ravnanje

- Delajte samo pri dnevni svetlobi ali dobri umetni osvetlitvi.
- Pazite na stabilnost, zlasti na pobočjih.
- Napravo uporabljajte samo na trdni in ravni podlagi in ne na strmih nagibih.
- Naprave ne odlagajte na območju z grobim kamenjem. Naprava lahko zagrabl in odvrže kamne, zaradi česar se poškoduje sekalni nož.
- Vedno delajte prečno na klanec. Ne delajte po klancu navzgor in navzdol ter na klancih z nagibom več kot 10°.
- S strojem delajte samo pri hitrosti hoje.

Vzdrževanje in skladiščenje

- Vedno pazite, da so vse matice, sorniki in vijaki trdno priti ter da je stroj v varnem delovnem stanju.
- Zaradi varnosti zamenjajte izrabljene ali poškodovane dele. Uporabljajte samo originalne nadomestne dele in originalno dodatno opremo.
- Motorni prekopalnik hranite izven dosega otrok.

3.3 Obremenitve zaradi vibracij

- **Nevarnost zaradi vibriranja**
Dejanska vrednost izpustov vibracij med uporabo naprave lahko odstopa od vrednosti, ki jo navaja proizvajalec. Upoštevajte naslednje vplivne dejavnike pred uporabo oz. med njo:
 - Ali je naprava uporabljena skladno z namensko uporabo?
 - Ali je material izrezan ali obdelan na pravi način?
 - Ali je naprava v stanju, ustreznem za uporabo?
 - Ali je rezalno orodje pravilno naostreno oz. ali je vgrajeno pravilno rezalno orodje?
 - Ali so ročaji in po potrebi izbirni vibracijski ročaji montirani in ali so trdno povezani z napravo?
- Napravo uporabljajte samo s številom vrtiljev motorja, ki je potrebno za posamezno delo. Izogibajte se maksimalnemu številu vrtiljev motorja, da se zmanjšajo hrup in vibracije.
- Nepravilna uporaba in vzdrževanje lahko povečata hrup in vibriranje naprave. To škoduje zdravju. V tem primeru takoj izklopite napravo.

vo in poskrbite, da jo popravi pooblaščen servisna delavnica.

- Stopnja obremenitve zaradi vibracij je odvisna od opravljanega dela oz. uporabe naprave. Ocenite jo in vključite ustrezne delovne premore. S tem se bistveno zmanjša obremenitev zaradi vibracij skozi celoten čas dela.
- Daljša uporaba naprave uporabnika izpostavlja vibracijam in lahko povzroči težave z obtokom (»bele prste«). Da bi zmanjšali to tveganje, nosite rokavice in skrbite, da so roke tople. Če zaznate simptome »belih prstov«, takoj poiščite zdravniško pomoč. Med temi simptomi so: otrplost, ščemenje, srbenje, bolečina, popuščanje moči, sprememba barve ali stanja kože. Običajno se ti simptomi pokažejo na prstih ali rokah ali pri utripu. Pri nižjih temperaturah se nevarnost poveča.
- Med delovnim dnevom naredite daljše premore, da si lahko opomorete od hrupa in vibracij. Delo načrtujte tako, da je uporaba naprav, ki povzročajo močne vibracije, razporejena na več dni.
- Če med uporabo naprave na rokah zaznate nelagodje ali razbarvanje kože, takoj prekinite delo. Vključite ustrezne delovne premore. Brez ustreznih odmorov lahko pride do sindroma vibracij v roki in dlani.
- Zmanjšajte tveganje izpostavljenosti vibracijam. Vzdržujte napravo v skladu z napotki v navodilih za uporabo.
- Če napravo pogosto uporabljate, se obrnite na svojega trgovca, da si priskrbite protivibracijsko opremo (npr. ročaje).
- Z napravo ne delajte pri temperaturah, nižjih od 10 °C. V delovnem načrtu opredelite, kako je mogoče omejiti obremenitev zaradi vibracij.

3.4 Obremenitev zaradi hrupa

Določeni ravni hrupa zaradi te naprave se ni mogoče izogniti. Dela, pri katerih nastaja veliko hrupa, načrtujte za ure, ko je to dopustno in predvideno. Po potrebi ustavite dela ob času mirovanja in omejite delovni čas na najnujnejše. Za osebno zaščito nosite primerno zaščito za sluh; tudi druge osebe v bližini morajo nositi primerno zaščito za sluh.

3.5 Varnostni napotki za akumulatorsko baterijo in polnilnik

- Pred polnjenjem akumulatorske baterije odstranite iz naprave.

- Skupaj v napravo ne vstavljajte različnih vrst akumulatorskih baterij ali novih in rabljenih akumulatorskih baterij.
- V napravo vstavite akumulatorske baterije s pravilnimi poli napajanja.
- Če napravo shranite za daljši čas, akumulatorske baterije odstranite iz naprave.
- Ne naredite kratkega stika priključnih sponk naprave ali akumulatorske baterije.

Navodila za uporabo

Upoštevajte varnostne napotke za akumulatorsko baterijo in polnilnik v ločenih navodilih za uporabo.

Glejte:

- Navodila za uporabo 443130: Akumulatorske baterije
- Navodila za uporabo 443131: Polnilniki

4 MONTAŽA

⚠ OPOZORILO! Nevarnost zaradi nepopolne montaže! Uporaba nepopolno montirane naprave lahko povzroči hude telesne poškodbe.

- Napravo uporabljajte samo, ko je popolnoma montirana!
- Šele ko je naprava popolnoma montirana, vstavite akumulatorsko baterijo!

4.1 Sestavljanje/razstavljanje motorne glave in osnovne naprave (03)

Sestavljanje motorne glave in osnovne naprave

1. Postavite vtično spojko (03/1) motorne glave in zgornji del droga (03/2) tako, da sta oznaki z vtisnjeno puščico (03/3) poravnani.
2. Potisnite vtično spojko in zgornji del droga do oznake eno v drugo (03/a).
3. Potisnite pritrdilno pušo (03/4) do oznake prek vtične povezave (03/b).
4. Obrnite pritrdilno pušo v smeri zaprte ključavnice (03/c).

Razstavljanje motorne glave in osnovne naprave

1. Obrnite pritrdilno pušo v smeri odprte ključavnice.
2. Razstavite zgornji in spodnji del droga.

5 ZAGON

5.1 Napolnite akumulatorsko baterijo

Upoštevajte temperaturno območje za polnjenje, glejte tehnične podatke.

I NAPOTEK Za podrobne informacije upoštevajte ločena navodila za uporabo za akumulatorsko baterijo in polnilnik:

- Navodila za uporabo 443130: Akumulatorske baterije
- Navodila za uporabo 443131: Polnilniki

5.2 Vstavljanje in odstranjevanje akumulatorske baterije (04)

POZOR! Nevarnost poškodb akumulatorske baterije. Če akumulatorska baterija po uporabi ostane v napravi, lahko pride do poškodb akumulatorske baterije.

- Takoj po uporabi izvlecite akumulatorsko baterijo iz naprave in jo shranite na mestu, ki je zaščiteno pred zmrzovanjem.
- Akumulatorsko baterijo vstavite v napravo šele tik pred začetkom dela.

Vstavljanje akumulatorske baterije

1. S spodnje strani potisnite akumulatorsko baterijo (04/1) v zgornji ročaj (04/a), da se zaskoči.

Odstranjevanje akumulatorske baterije

1. Pritisnite in držite gumb za sprostitvev (04/2) na akumulatorski bateriji.
2. Izvlecite akumulatorsko baterijo (04/b).

6 UPRAVLJANJE

⚠ OPOZORILO! Nevarnost telesnih poškodb zaradi zrahljanih delov naprave. Deli naprave, ki se zrahljajo med delovanjem, lahko povzročijo hude telesne poškodbe.

- Pred vklopom naprave preverite, ali so vsi deli naprave trdno priviti.
- Pritrdite rezalno orodje tako, da se med delovanjem ne more zrahljati.

6.1 Preverjanje stanja napoljenosti akumulatorske baterije

Prikaz stanja napoljenosti (01/3) je zgoraj na osnovni napravi.

Ima tri segmente. Segmenti svetijo oziroma utripajo v skladu z napoljenostjo.

Segment	Stanje napoljenosti
Svetijo 3 segmenti	Akumulatorska baterija je napolnjena.
Svetita 2 segmenta	Akumulatorska baterija je napolnjena do 2/3.
Sveti 1 segment	Akumulatorska baterija je napolnjena do 1/3.
Utripa 1 segment:	Akumulatorska baterija je skoraj prazna. Naprava se bo kmalu izklopila.

6.2 Vklp in izklop naprave (05 - 07)

1. Postavite se v varen položaj.
2. Z eno roko primite zgornji ročaj (05/1), z drugo roko pa zančni ročaj (05/2).
3. Motorna glava (06/1) naj bo tik nad tlemi za obdelavo. Sekalni noži (06/2) se ne smejo dotikati tal.
4. Pritisnite sprostitveni gumb (07/1) na zgornjem ročaju.
5. Pritisnite in zadržite stikalo za vklop/izklop (07/2) na zgornjem ročaju. Naprava deluje. Sprostitveni gumb lahko spustite.
6. Z znančnim ročajem vrteče se sekalne nože pritisnite v tla. Če opazite, da sekalne nože blokirajo tla, napravo dvignite.
7. Izklop naprave: Spustite stikalo za vklop in izklop.

⚠ OPOZORILO! Nevarnost ureznin. Sekalni noži se vrtijo še nekaj sekund po izklopu. Pri prijemanju obstaja nevarnost ureznin.

- Počakajte, da se sekalni noži ustavijo.

7 VZDRŽEVANJE IN NEGA

⚠ OPOZORILO! Nevarnost ureznin. Nevarnost ureznin pri prijemanju delov z ostrimi robovi in premikajočih se delov ter rezalnega orodja.

- Pred vzdrževalnimi deli, nego in čiščenjem vedno izklopite napravo. Odstranite akumulatorski bateriji.
- Pri vzdrževalnih delih, negi in popravilih vedno nosite zaščitne rokavice.

7.1 Očistite napravo

- Naprave ne izpostavljajte mokroti ali vlagi. Ne pršite z vodo.

- Po vsaki uporabi očistite ohišje in sekalne nože s krtačo ali krpo. Ne uporabljajte vode in/ali agresivnih čistilnih sredstev ali topil – obstaja nevarnost korozije in poškodb plastičnih delov.
- Po vsaki uporabi odstranite akumulatorsko baterijo in preverite napravo glede poškodb.
- Na ščitniku, motorni glavi in motorju ne sme biti ostankov.
- Preverite, ali so vsi vijaki trdno nameščeni.
- Preverite, da električni kontakti naprave niso korodirani, po potrebi jih očistite s fino žično krtačo in nato napršite s pršilom za kontakte.

7.2 Menjava sekalnega noža (08)

Okvarjene dele zamenjajte z originalnimi nadomestnimi deli proizvajalca oz. se obrnite na naj-

bližji servis (glejte *Poglavje 13 "Servisna služba/servis", stran 94*).

Sekalni nož montirajte in demontirajte v skladu s sliko (08).

8 POMOČ PRI MOTNJAH

⚠ PREVIDNO! Nevarnost telesnih poškodb.
Predmeti z ostrimi robovi in premikajoči se predmeti lahko povzročijo telesne poškodbe.

- Pri vzdrževalnih delih, negi in popravilih vedno nosite zaščitne rokavice!

ℹ NAPOTEK Pri motnjah, ki niso navedene v tej tabeli ali ki jih ne morete sami odpraviti, se obrnite na našo servisno službo.

Motnja	Vzrok	Ukrep
Motor ne deluje.	Akumulatorska baterija je prazna.	Napolnite akumulatorsko baterijo.
	Akumulatorska baterija ni vstavljena ali ni pravilno nameščena.	Pravilno vstavite akumulatorsko baterijo.
	Električno napajanje je prekinjeno.	1. Odstranite akumulatorsko baterijo. 2. Očistite vtične kontakte naprave.
Motor deluje s prekinitvami.	Zaščitno stikalo motorja je izklopilo motor zaradi preobremenitve.	Počakajte, da zaščitno stikalo motorja sprosti motor.
	Napaka naprave	Poiščite servisno mesto proizvajalca.
Motor teče, a se sekalni noži ne premikajo.	Stikalo za vklop/izklop je pokvarjeno.	Poiščite servisno mesto proizvajalca.
	Napaka naprave	Poiščite servisno mesto proizvajalca.
Naprava neobičajno vibrira.	Sekalni noži so poškodovani in ukrivljeni.	Zamenjajte sekalne nože.
	Napaka naprave	Poiščite servisno mesto proizvajalca.
Čas uporabe akumulatorske baterije je znatno krajši.	Tla so pretežka ali prevlačna (npr. llovnata prst).	Izogibajte se prekopavanju pretežke zemlje.
	Čas polnjenja akumulatorske baterije se je iztekel.	Zamenjajte akumulatorsko baterijo. Uporabite samo originalni pribor proizvajalca.
Akumulatorske baterije ni mogoče napolniti.	Kontakti na akumulatorski bateriji so umazani.	Poiščite servisno mesto proizvajalca.

Motnja	Vzrok	Ukrep
	Akumulatorska baterija ali polnilnik sta pokvarjena.	Naročite nadomestne dele. Poiščite servisno mesto proizvajalca.
	Akumulatorska baterija je pregreta.	Počakajte, da se akumulatorska baterija ohladi.

9 SHRANJEVANJE NAPRAVE

- Po vsaki uporabi odstranite akumulatorsko baterijo iz naprave.
- Temeljito očistite napravo in – če so na voljo – namestite vsa zaščitna pokrivala.
- Hranite napravo na suhem mestu z možnostjo zaklepanja in izven dosega otrok.

Pred delovnimi premori, ki trajajo dlje kot 30 dni, izvedite naslednja dela:

- Napravo temeljito očistite in hranite v suhem prostoru.

9.1 Skladiščenje akumulatorske baterije in polnilnika

i NAPOTEK Za podrobne informacije upoštevajte ločena navodila za uporabo za akumulatorsko baterijo in polnilnik.

10 TRANSPORT

Pred transportom opravite naslednje ukrepe:

1. Izklopite napravo.
2. Odstranite akumulatorsko baterijo iz naprave.
3. Skladno s predpisi zapakirajte akumulatorsko baterijo (glejte spodaj).

Akumulatorska baterija »B125 Li« (št. izd. 113896)

i NAPOTEK Nazivna energija akumulatorske baterije znaša več kot 100 Wh! Upoštevajte naslednje napotke za transport!

Vsebovani litij-ionski akumulator je predmet zakona o nevarnih snoveh, vendar pa ga je mogoče transportirati tudi ob poenostavljenih pogojih:

- Zasebni uporabnik lahko akumulatorsko baterijo transportira v cestnem prometu brez nadaljnjih omejitev, če je le-ta zapakirana v maloprodajni embalaži in se transport uporablja za zasebne namene.
- Poslovni uporabniki, ki transport izvajajo v povezavi s svojo osrednjo dejavnostjo (npr. dostave na delovišča ali predstavitevne lokacije in z njih), prav tako lahko izkoristijo to poenostavitev.

V obeh primerih je treba s previdnostnimi ukrepi obvezno preprečiti sprostitve vsebine. V drugih primerih je treba obvezno upoštevati zakon o nevarnih snoveh. Ob neupoštevanju pošiljatelj, morda pa tudi prevozniku, grozijo znatne globe.

Dodatni napotki za prevoz in pošiljanje

- Litij-ionske akumulatorske baterije transportirajte oz. pošiljajte samo v brezhibnem stanju!
- Za transport akumulatorskih baterij uporabljajte izključno originalno škatlo ali primer-no škatlo za nevarne snovi (ni potrebno pri akumulatorskih baterijah z nazivno energijo manj kot 100 Wh).
- Prelepitate odprte kontakte akumulatorske baterije, da preprečite kratki stik.
- Zavarujte akumulatorsko baterijo v embalaži pred premikanjem, da preprečite poškodbe akumulatorske baterije.
- Pri transportu oz. pošiljanju (npr. prek kurirske ali dostavne službe) zagotovite pravilno označitev in dokumentacijo za pošiljanje.
- Predhodno se informirajte, ali zeleni ponudnik nudi storitev transporta in pokažite svojo pošiljko.

Priporočamo, da v pripravo pošiljke vključite strokovnjaka za nevarne snovi. Upoštevajte tudi morebitne dodatne nacionalne predpise.

11 ODSTRANJEVANJE

Napotki k Uredbi o odpadni električni in elektronski opremi



- Stara električna in elektronska oprema ne sodi med gospodinjske odpadke, temveč jo je treba odstraniti ločeno!
- Stare baterije ali akumulatorje, ki niso fiksno vgrajeni v staro napravo, je treba pred oddajo odstraniti iz naprave! Njihovo odstranjevanje urejajo predpisi za baterije.
- Lastniki oz. uporabniki električnih in elektronskih naprav jih morajo po uporabi skladno z zakonom vrniti.

- Končni uporabnik nosi odgovornost za izbris osebnih podatkov s stare naprave za odstranitev!

Simbol prekrizanega zabojnika za odpadke pomeni, da se odpadne električne in elektronske opreme ne sme odvreči med gospodinjske odpadke.

Odpadno električno in elektronsko opremo lahko brezplačno oddate na naslednjih mestih:

- javna komunalna oz. zbirna mesta (npr. komunalni objekti);
- prodajna mesta električnih naprav (fizična in spletna), kjer so prodajalci obvezani sprejeti vračila oziroma kjer to storitev prostovoljno ponujajo.

Te izjave veljajo samo za naprave, ki so nameščene in kupljene v Evropski uniji in za katere velja evropska Direktiva 2012/19/EU. V državah izven Evropske unije lahko veljajo drugačna določila za odstranjevanje stare električne in elektronske opreme.

Napotki k Uredbi o ravnanju z baterijami in akumulatorji ter odpadnimi baterijami in akumulatorji

-  ■ Stare baterije in stari akumulatorji ne sodijo med gospodinjske odpadke, temveč jih je treba odstraniti ločeno!
- Za varno odstranitev baterij ali akumulatorjev iz električnih naprav in za informacije o njihovi vrsti oz. kemičnem sistemu upoštevajte nadaljnje podatke v navodilih za uporabo in montažo.
- Lastniki oz. uporabniki baterij in akumulatorjev jih morajo po uporabi skladno z zakonom vrniti. Vračilo je omejeno na oddajo količin, običajnih za gospodinjstva.

Stare baterije lahko vsebujejo škodljive snovi ali težke kovine, ki lahko škodujejo okolju in zdravju. Uporaba starih baterij in v njih vsebovanih virov prispeva k zaščiti teh pomembnih dobrin.

Simbol prekrizanega zabojnika za odpadke pomeni, da se baterij in akumulatorjev ne sme odvreči med gospodinjske odpadke.

Če so pod zabojnikom za smeti tudi oznake Hg, Cd ali Pb, velja naslednje:

- Hg: Baterija vsebuje več kot 0,0005 % živega srebra
- Cd: Baterija vsebuje več kot 0,002 % kadmija
- Pb: Baterija vsebuje več kot 0,004 % svinca

Akumulatorje in baterije lahko brezplačno oddate na naslednjih mestih:

- javna komunalna oz. zbirna mesta (npr. komunalni objekti);
- prodajna mesta baterij in akumulatorjev;
- zbirna mesta skupnega zbirnega sistema za stare baterije za naprave;
- zbirna mesta proizvajalca (če ni član skupnega zbirnega sistema).

Te izjave veljajo samo za akumulatorje in baterije, ki so kupljene v Evropski uniji in za katere velja evropska Direktiva 2006/66/ES. V državah izven Evropske unije lahko veljajo drugačna določila za odstranjevanje akumulatorjev in baterij.

12 TEHNIČNI PODATKI

Tehnične podatke najdete v preglednici s tehničnimi podatki na začetku teh navodil za uporabo.

* *Opombe glede vrednotenja oddajanja tresljev in hrupa:*

- *Navedene vrednosti oddajanja tresljev in hrupa so izmerjene v skladu s standardiziranimi postopki preizkušanja in jih je mogoče uporabiti za primerjavo električnega orodja z drugimi napravami.*
- *Navedene vrednosti oddajanja tresljev in hrupa se lahko uporabijo tudi za predhodno oceno izpostavljenosti (stopnja izpostavljenosti tresljevem).*
- *Vrednosti oddajanja tresljev in hrupa se lahko med dejansko uporabo električnega orodja razlikujejo od navedene vrednosti, odvisno od vrste in načina uporabe električnega orodja.*
- *Upoštevajte varnostne ukrepe v skladu s poglavjem o varnosti. Poskusite vzdrževati kar najnižjo obremenitev z vibracijam. Primer ukrepov za zmanjšanje obremenitve z vibracijami sta nošenje rokavic pri uporabi orodja in omejitev časa uporabe. Pri tem je treba upoštevati vse dele delovnega cikla (na primer čase, ko je električno orodje izklopljeno, in čase, ko je vklopljeno, vendar brez obremenitve).*

13 SERVISNA SLUŽBA/SERVIS

V primeru vprašanj glede garancije, popravil ali nadomestnih delov se obrnite na najbližjo servisno delavnico AL-KO. Najdete jo na naslednjem naslovu:

www.al-ko.com/service-contacts

14 GARANCIJA

Morebitne napake materiala ali proizvodne napake na napravi bomo znotraj zakonskega obdobja veljavnosti, ki velja za garancijske zahteve, po naši izbiri opravili s popravilom ali nadomestilom. Obdobje veljavnosti garancije je odvisno od veljavne zakonodaje v državi, v kateri je bila naprava kupljena.

Naša garancija velja samo, če:

- so ta navodila za uporabo upoštevana,
- je bila naprava strokovno uporabljena,
- so bili uporabljeni originalni nadomestni deli.

Garancija preneha veljati, če:

- so bili izvedeni samovoljni poskusi popravila,
- so bile izvedene samovoljne tehnične spremembe,
- naprava ni bila uporabljena v skladu z namenom uporabe.

Garancija ne velja za:

- poškodbe laka, ki so posledica normalne uporabe,
- obrabne dele, ki so na kartici nadomestnih delov označeni z okvirjem xxxxxx (x).

Garancija začne veljati, ko napravo kupi prvi končni uporabnik. Velja datum na računu. S to izjavo in originalnim potrdilom o nakupu se obrnite na vašega prodajalca ali na najbližjo pooblaščenno servisno službo. Ta izjava ne vpliva na zakonske garancijske zahteve, ki jih ima kupec do prodajalca.

PRIJEVOD ORIGINALNIH UPUTA ZA UPORABU**Sadržaj**

1	Informacije o Uputama za uporabu.....	96	5.2	Stavljanje i vađenje akumulatora (04)	103
1.1	Simboli na naslovnoj stranici	96	6	Upravljanje	103
1.2	Objašnjenja oznaka i signalnih riječi ..	97	6.1	Provjerite razinu napunjenosti akumulatora.....	103
2	Opis proizvoda.....	97	6.2	Uključivanje i isključivanje uređaja (05 – 07)	103
2.1	Namjenska uporaba	97	7	Održavanje i njega	103
2.2	Moguća predvidiva nepravilna uporaba	97	7.1	Očistite uređaj.....	103
2.3	Ostali rizici.....	97	7.2	Zamjena noževa za usitnjavanje (08).....	104
2.4	Sigurnosni i zaštitni uređaji	97	8	Pomoć u slučaju smetnji.....	104
2.4.1	Gumb za deblokadu	97	9	Skladištenje uređaja	104
2.4.2	Štitnik.....	97	9.1	Skladištenje akumulatora i punjača	105
2.5	Simboli na uređaju	98	10	Transport.....	105
2.5.1	Sigurnosne oznake.....	98	11	Zbrinjavanje.....	105
2.5.2	Oznaka rukovanja.....	98	12	Tehnički podaci	106
2.6	Pregled proizvoda (01).....	98	13	Korisnička služba/Servis	106
2.7	Opseg isporuke (02).....	98	14	Jamstvo	106
3	Sigurnosne napomene.....	99			
3.1	Opće sigurnosne napomene za električne strojeve.....	99	1	INFORMACIJE O UPUTAMA ZA UPORABU	
3.1.1	Sigurnost na radnome mjestu.....	99	■	Kod njemačke verzije radi se o originalnim uputama za uporabu. Sve ostale jezične verzije prijevodi su originalnih uputa za uporabu.	
3.1.2	Električna sigurnost	99	■	Ove Upute za uporabu držite na lako dostupnom mjestu kako bi vam bile pri ruci kada vam zatrebaju informacije o uređaju.	
3.1.3	Sigurnost osoba.....	99	■	Uređaj prosljeđujte drugim osobama samo s ovim Uputama za uporabu.	
3.1.4	Korištenje i postupanje sa strojem.....	100	■	Pročitajte i slijedite sigurnosne napomene i upozorenja iz ovih Uputa za uporabu.	
3.1.5	Korištenje i postupanje strojem koji se pogoni akumulatorom.....	100			
3.1.6	Servis.....	100	1.1	Simboli na naslovnoj stranici	
3.2	Sigurnosne napomene za akumulatorske motorne kopačice	100			
3.3	Opterećenje vibracijama	101			
3.4	Izloženost buci	102			
3.5	Sigurnosne napomene za akumulator i punjač.....	102			
4	Montaža	102			
4.1	Spajanje/odspajanje glave motora i osnovnog uređaja (03).....	102			
5	Stavljanje u pogon	102			
5.1	Napunite akumulator	102			

Simbol	Značenje
	Prije prvog korištenja obavezno pažljivo pročitajte ove Upute za uporabu. To je preduvjet sigurnog rada i rukovanja bez smetnji.

Simbol	Značenje
	Upute za uporabu
	Oprezno rukujte litij-ionskim punjivim baterijama! Posebice napomene o transportu, skladištenju i zbrinjavanju koje se navode u ovim Uputama za uporabu!

1.2 Objašnjenja oznaka i signalnih riječi

⚠ OPASNOST! Pokazuje neposrednu opasnost koja bi – ako se ne izbjegne – uzrokuje smrt ili tešku ozljedu.

⚠ UPOZORENJE! Pokazuje potencijalnu opasnost koja bi – ako se ne izbjegne – mogla uzrokovati smrt ili tešku ozljedu.

⚠ OPREZ! Pokazuje potencijalnu opasnost koja bi – ako se ne izbjegne – mogla uzrokovati manju ili umjerenu ozljedu.

POZOR! Pokazuje situaciju koja bi – ako se ne izbjegne – mogla uzrokovati materijalnu štetu.

i NAPOMENA Posebne napomene za bolju razumljivost i rukovanje.

2 OPIS PROIZVODA

Akumulatorska motorna kopačica pogodna je za obradu, rahljenje i drobljenje tla, kao i za pripremu tla za sjetvu. Može se koristiti i za plijevljenje korova, primjerice u kućnom povrtnjaku.

Uređaj se smije upotrebljavati samo s litij-ionskim akumulatorima i punjačima navedenima u tehničkim podacima. Za više informacija o akumulatorima i punjačima pogledajte zasebne upute:

- Upute za uporabu 443130: Akumulatori
- Upute za uporabu 443131: Punjač

POZOR! Opasnost od oštećenja uređaja i akumulatora. Ako se uređaj upotrebljava s neodgovarajućim akumulatorima, može doći do oštećenja uređaja i akumulatora.

- Uređaj upotrebljavajte samo s propisanim akumulatorima.

2.1 Namjenska uporaba

Ova ručna akumulatorska motorna kopačica koristi se za jednostavno rahljenje tla gredica s cvije-

ćem i povrćem u malim vrtovima i na teško dostupnim mjestima, npr. ispod grmlja i drveća.

Nepravilna je svaka druga uporaba koja odstupa od uporabe koja se navodi u ovim uputama.

Ovaj je uređaj namijenjen za primjenu u privatnom području. Svaka druga uporaba i nedozvoljene pregradnje ili ugradnje smatrat će se pogrešnom primjenom i bit će temelj za ukidanje jamstva, kao i za gubitak sukladnosti i odbacivanje svake odgovornosti proizvođača u odnosu na štete za korisnika ili trećih strana.

2.2 Moguća predvidiva nepravilna uporaba

Uređaj se može oštetiti kamenjem, granama, metalnim predmetima i drugim stranim tijelima u zemlji. Tlo koje se dugo nije rahlilo je pretvrdo, što preopterećuje uređaj.

Uređaj nije predviđen ni za komercijalnu primjenu u javnoj praksi i na sportskim terenima kao ni za primjenu u poljoprivredi ni šumarstvu.

2.3 Ostali rizici

Čak i kad se uređaj ispravno koristi, uvijek postoji određeni preostali rizik koji se ne može isključiti. Iz vrste i konstrukcije uređaja mogu proizaći sljedeće potencijalne opasnosti, ovisno o primjeni:

- Izbacivanje zemlje i kamenčića.
- Udisanje čestica odrezanog materijala ako se ne nosi zaštita disanja.
- Posjekline uslijed zahvaćanja rotirajućim noževima za usitnjavanje.

2.4 Sigurnosni i zaštitni uređaji

⚠ UPOZORENJE! Opasnost od ozljeda. Neispravne i deaktivirane sigurnosne i zaštitne naprave mogu izazvati teške ozljede.

- Pobrinite se za popravak sigurnosnih i zaštitnih naprava.
- Nikada ne isključujte sigurnosne i zaštitne naprave.

2.4.1 Gumb za deblokadu

Gumb za deblokadu otključava sklopku za uključivanje/isključivanje. Time se sprječava slučajno uključivanje uređaja jednostavnim pritiskom na sklopku za uključivanje/isključivanje.

2.4.2 Štitnik

Štitnik štiti korisnika od rotirajućih noževa za usitnjavanje i izbačenih predmeta.

2.5 Simboli na uređaju

2.5.1 Sigurnosne oznake

Simbol	Značenje
	Poseban oprez pri rukovanju!
	Prije pokretanja pročitajte Upute za uporabu!
	Opasnost od izbačenih predmeta!
	Treće osobe udaljite iz područja opasnosti!
	Rotirajući noževi za usitnjavanje. Odmaknite ruke i noge!
	Uređaj ne izlažite kiši!
	Nosite zaštitu za oči i sluh!
	Akumulator uklonite prije svih radova namještanja, čišćenja ili održavanja.

2.5.2 Oznaka rukovanja

Simbol	Značenje
	Zatezanje/labavljenje teleskopskih drški

2.6 Pregled proizvoda (01)

Br.	Dio
Osnovni uređaj	
1	Gornja ručka sa sklopkom za uključivanje/isključivanje
2	Gumb za deblokadu
3	Indikator razine napunjenosti
4	Ručka „Loop“
5	Gornja drška
6	Spojka
7	Upute za uporabu
Glava motora	
8	Donja drška
9	Motor
10	Štitnik
11	Noževi za usitnjavanje
Pribor*	
12	Akumulator*
13	Punjač*

* Ne nalazi se u opsegu isporuke, nego se može nabaviti pod sljedećim kataloškim brojevima: vidi tehničke podatke.

2.7 Opseg isporuke (02)

NAPOMENA Akumulator i punjač nisu isporučeni i stoga ih treba zasebno kupiti.

U opseg isporuke pripadaju ovdje navedene stavke. Provjerite jesu li sadržane sve stavke:

Br.	Dio
1	Osnovni uređaj
2	Glava motora s noževima za usitnjavanje
3	Upute za uporabu „akumulatorske motorne kopačice“

3 SIGURNOSNE NAPOMENE

3.1 Opće sigurnosne napomene za električne strojeve

⚠ UPOZORENJE! Pročitajte sve sigurnosne napomene, upute, ilustracije i tehničke podatke koje se primjenjuju na ovaj električni stroj. Propusti pri poštovanju sljedećih napomena i uputa mogu prouzročiti električni udar, požar i/ili teške ozljede.

- Sve sigurnosne napomene i upute sačuvajte za buduću uporabu.

Pojam „stroj“ upotrijebljen u sigurnosnim napomenama odnosi se na električne strojeve (s kabelom za napajanje) ili akumulatorske strojeve (bez kabela za napajanje).

3.1.1 Sigurnost na radnome mjestu

- Svoje radno područje držite čistim i dobro osvijetljenim. Nered ili neosvijetljena radna područja mogu dovesti do nesreća.
- Ne radite sa strojem u okruženju ugroženim eksplozijom u kojem se nalaze zapaljive tekućine, plinovi ili prašine. Strojevi stvaraju iskre koje mogu zapaliti prašinu ili pare.
- Djecu i druge osobe udaljite tijekom korištenja stroja. U slučaju odvlačenja pozornosti možete izgubiti kontrolu nad strojem.

3.1.2 Električna sigurnost

- Priključni utikač stroja mora pristajati u utičnicu. Utikač se ni u kojem slučaju ne smije preinačavati. Adapterske utikače ne upotrebljavajte zajedno s uzemljenim strojevima. Nepromijenjeni utikači i prikladne utičnice smanjuju rizik od električnog udara.
- Izbjegavajte kontakt tijela s uzemljenim površinama poput cijevi, radijatora, štednjaka i hladnjaka. Postoji povećani rizik od električnog udara ako je vaše tijelo uzemljeno.
- Zaštitite strojeve od kiše ili vlage. Prodiranje vode u stroj povećava opasnost od električnog udara.
- Nemojte pogrešno koristiti priključni kabel za vješanje stroja ili izvlačenje utikača iz utičnice. Držite priključni kabel dalje od vrućine, ulja, oštih bridova ili pokretljivih dijelova. Oštećeni ili prepleteni priključni kabeli povećavaju opasnost od električnog udara.
- Ako strojem radite na otvorenom, upotrebljavajte samo produžne kabele koji su

prikladni za i vanjsko područje. Primjena produžnog kabela prikladnog za vanjsko područje smanjuje opasnost od električnog udara.

- Ako se rad stroja u vlažnom okruženju ne može izbjeći, upotrebljavajte zaštitnu strujnu sklopku. Primjena zaštitne strujne sklopke smanjuje opasnost od električnog udara.

3.1.3 Sigurnost osoba

- Budite pažljivi, pazite kako radite i strojem rukujte savjesno. Stroj ne upotrebljavajte ako ste umorni ili se nalazite pod utjecajem droga, alkohola ili lijekova. Trenutak nepažnje pri uporabi stroja može dovesti do ozbiljnih ozljeda.
- Nosite osobnu zaštitnu opremu i uvijek zaštitne naočale. Nošenje osobne zaštitne opreme poput maske za prašinu, protukliznih sigurnosnih cipela, sigurnosne kacige ili štitnika za uši ovisno o vrsti i primjeni stroja smanjuje opasnost od ozljeda.
- Spriječite nehotično stavljanje u pogon. Uvjerite se da je stroj isključen prije nego što njega i/ili akumulator uključite na napajanje električnom energijom, uzmete u ruke ili nosite. Ako tijekom nošenja stroja imate prst na sklopki ili uključeni uređaj priključite na dovod električne energije, može doći do nesreća.
- Uklonite alate za podešavanje ili francuski ključ prije uključivanja stroja. Alat ili ključ koji se nalaze na rotacijskom dijelu stroja mogu dovesti do ozljeda.
- Izbjegavajte neuobičajen položaj tijela. Pobrinite se za sigurno uporište i uvijek održavajte ravnotežu. Time stroj možete bolje kontrolirati u iznenadnim situacijama.
- Nosite prikladnu odjeću. Ne nosite široku odjeću ili nakit. Kosu i odjeću držite dalje od pokretnih dijelova. Pokretni dijelovi mogu zahvatiti široku odjeću, nakit ili dugu kosu.
- Ako se mogu montirati mehanizmi za usis i hvatanje prašine, treba ih priključiti i pravilno koristiti. Uporaba usisivača prašine može smanjiti opasnosti uzrokovane prašinom.
- Nemojte se previše opuštati i ne zanemaruje sigurnosna pravila stroja, čak i ako ste se višestrukim korištenjem dobro upoznali s načinom rada stroja. Nemarno po-

stupanje u trenu može dovesti do teških ozljeda.

3.1.4 Korištenje i postupanje sa strojem

- **Ne preopterećujte stroj. Za svoj rad upotrebljavajte predviđeni stroj.** Prikladnim strojem radit ćete bolje i sigurnije u navedenom području snage.
- **Ne upotrebljavajte stroj ako mu je sklopka oštećena.** Stroj koji se više ne da uključiti ili isključiti, opasan je i treba ga popraviti.
- **Izvadite utikač iz utičnice i/ili izvadite uklonjivi akumulator prije podešavanja uređaja, zamjene dijelova alata za umetanje ili odlaganja stroja.** Ta preventivna mjera sprječava nehotično pokretanje stroja.
- **Neupotrijebljene strojeve čuvajte izvan dohвата djece. Ne dopustite da stroj koriste osobe koje s njime nisu upoznate ili koje nisu pročitale ove upute.** Strojevi su opasni ako ih koriste neiskusne osobe.
- **Temeljito održavajte strojeve i drugi alat koji se primjenjuje. Kontrolirajte funkcioniraju li pokretljivi dijelovi besprijekorno i nisu li zaglavljivi, jesu li dijelovi puknuti ili oštećeni tako da se narušava funkcioniranje stroja. Oštećene dijelove dajte na popravak prije uporabe stroja.** Uzrok mnogim nesrećama su loše održavani strojevi.
- **Rezne alate držite oštrim i čistim.** Brižljivo održavani rezni alati s oštrim reznim rubovima manje se zaglavljuju i lakši su za vođenje.
- **Upotrebljavajte stroj, drugi alat koji se primjenjuje, ugradne alate itd. sukladno ovim uputama. Pritom uzmite u obzir radne uvjete i djelatnost koju valja izvesti.** Uporaba strojeva u drugačije svrhe od predviđenih može dovesti do opasnih situacija.
- **Ručke i držače držite suhima, čistima i bez tragova ulja ili masti.** Skliske ručke i površine ne dopuštaju sigurno rukovanje i upravljanje strojem u nepredvidljivim situacijama.

3.1.5 Korištenje i postupanje strojem koji se pogoni akumulatorom

- **Akumulator punite samo punjačima koje je preporučio proizvođač.** Kod punjača koji je prikladan za određenu vrstu akumulatora postoji opasnost od požara ako se koristi s drugim akumulatorima.
- **U strojevima upotrebljavajte samo predviđene akumulatore.** Uporaba drugih akumu-

latora može dovesti do ozljeda i opasnosti od požara.

- **Akumulator koji ne koristite držite dalje od uredskih spajalica, kovanica, ključeva, čavala, vijaka ili drugih sitnih metalnih predmeta koji bi mogli prouzročiti premošćivanje kontakata.** Kratki spoj između kontakata akumulatora može prouzročiti opekline ili požar.
- **Kod nepravilne uporabe može iz akumulatora istjecati tekućina. Izbjegnite kontakt s njom. Kod slučajnog kontakta isperite vodom. Ako tekućina dospije u oči, dodatno potražite liječničku pomoć.** Tekućina koja iscuri iz akumulatora može dovesti do iritacije kože i do opekline.
- **Nemojte koristiti oštećeni ili promijenjeni akumulator.** Oštećeni ili promijenjeni akumulatori mogu raditi nepredvidljivo i uzrokovati požar, eksploziju ili ozljedu.
- **Akumulator nemojte izlagati vatri ni visokim temperaturama.** Vatra i temperature iznad 130 °C mogu izazvati eksploziju.
- **Slijedite sve upute za punjenje i nikada nemojte puniti akumulator ili akumulatorski stroj izvan temperaturnog raspona navedenog u uputama za uporabu.** Pogrešno punjenje ili punjenje izvan dozvoljenog temperaturnog raspona može uništiti akumulator i povećati opasnost od požara.

3.1.6 Servis

- **Popravak stroja prepustite samo kvalificiranom stručnom osoblju s originalnim zamjenskim dijelovima.** Time se osigurava održavanje sigurnosti stroja.
- **Nikada nemojte održavati oštećene akumulatore.** Održavanje akumulatora treba izvršavati samo proizvođač ili ovlaštene Službe za korisnike.

3.2 Sigurnosne napomene za akumulatorske motorne kopačice

Opće napomene

- Pažljivo pročitajte upute za uporabu. Upoznajte se s upravljačkim dijelovima i ispravnim načinom uporabe uređaja.
- Djeci i osobama koje ne raspolažu potrebnim znanjem sadržanim u ovim uputama za uporabu ne dopustite da se koriste uređajem. Neiskusna osoba koja rukuje uređajem mora biti upućena u rukovanje uređajem i proći odgovarajuću obuku.

- Mjesni propisi mogu nalagati minimalnu dob za korisnike.
- Nikada nemojte raditi ako se u blizini nalaze druge osobe, a posebice djeca ili životinje. Isključite motornu kopačicu kada se ljudi ili životinje približavaju.
- Korisnik je odgovoran za nezgode drugih osoba i štetu na njihovoj imovini.
- Poštujte sve državne propise ili odredbe koji se odnose na vrijeme rada stroja.
- Uputite djecu i mlade da se ne igraju motorom kopačicom.
- Pazite da rukama ili nogama ne priđete blizu ili ispod rotirajućih dijelova.
- Stroj nikada nemojte podizati ni nositi dok motor radi!
- Motornu kopačicu uvijek isključite kada ga ne trebate, npr. kod promjene radnog područja, kratkog napuštanja ili radova održavanja i njega.
- Kada se dogodi nezgoda, odmah isključite motornu kopačicu kako biste izbjegli daljnje ozljede i materijalnu štetu.

Priprema mjere

- Pri radu stroja uvijek nosite čvrstu (sigurnosnu) obuću i duge hlače. Uređaj nemojte pogoniti bosi ili u laganim sandalima.
- Provjerite cjelokupan teren na kojem će se koristiti ovaj stroj i uklonite svo kamenje, štاپove, žice, staklo i metal, žice, igračke, kosti i sve druge strane predmete koje bi uređaj mogao zahvatiti i izbaci.
- Prije svake uporabe stroja provjerite jesu li noževi za usitnjavanje, pričvrtni svornjaci i cjelokupna rezna jedinica istrošeni ili oštećeni.
- Motornu kopačicu nikada ne koristite s istrošenim ili neispravnim dijelovima. Dotrajali ili neispravni dijelovi mogu izazvati teške ozljede.
- Istrošene ili oštećene dijelove (noževe za usitnjavanje, vijke za pričvršćivanje) zamijenite samo u kompletu kako biste izbjegli neravnotežu.

Rukovanje

- Radite samo za dnevnog svjetla ili pod dobrom umjetnom rasvjetom.
- Uvijek obratite pozornost na stabilnost, osobito na padinama.
- Uređaj pogonite samo na čvrstoj i ravnoj podlozi, a ne na padinama.
- Uređaj ne upotrebljavajte na jako neravnom terenu. Kamenje se može odbaciti, a noževi za usitnjavanje oštetiti.
- Na nagibu uvijek radite poprečno. Nemojte raditi uzbrdo ili nizbrdo, ni na padinama s nagibom većim od 10 °.
- Radite sa strojem samo u brzini koraka.
- Isključite stroj sukladno uputama za uporabu i pazite na odgovarajući razmak između nogu i noževa za usitnjavanje.

Održavanje i skladištenje

- Uvijek se pobrinite da su sve matice, svornjaci i vijci čvrsto zategnuti kako bi stroj bio u sigurnom radnom stanju.
- Iz sigurnosnih razloga zamijenite istrošene ili oštećene dijelove. Koristite samo originalne rezervne dijelove i pribor.
- Motornu kopačicu držite na mjestu kojem ne mogu pristupiti djeca.

3.3 Opterećenje vibracijama

- **Opasnost od vibracija**
Stvarna vrijednost emisije vibracija tijekom uporabe uređaja može odstupati od vrijednosti koju je naveo proizvođač. Prije odnosno tijekom uporabe obratite pozornost na sljedeće faktore:
 - Koristi li se uređaj u skladu s propisima?
 - Reže li se odn. obrađuje li se materijal na pravilan način?
 - Je li uređaj u ispravnom stanju za uporabu?
 - Je li rezni alat pravilno naoštren odnosno je li ugrađen pravi rezni alat?
 - Je li montirana ručka i po potrebi antibracijska ručka te jesu li pravilno učvršćene na uređaj?
- Uređaj neka radi samo na broju okretaja motora koji je potreban za određeni posao. Izbjegavajte maksimalni broj okretaja kako bi se smanjila buka i vibracije.
- Nepravilna uporaba i održavanje mogu povećati buku i vibracije uređaja. To uzrokuje oštećenje zdravlja. U tom slučaju odmah isključite uređaj te ga dajte na popravak u ovlaštenu servisnu radionicu.
- Stupanj vibracijskog opterećenja ovisi o poslu koji se obavlja odnosno o primjeni uređaja. Procijenite ga i uvedite stanke u radu. Time

se značajno smanjuje vibracijsko opterećenje tijekom cjelokupnog vremena rada.

- Produžena uporaba uređaja uzrokuje vibracije rukovatelja i može prouzročiti probleme s cirkulacijom („bijeli prsti“). Kako bi se izbjegao taj rizik, nosite rukavice i ruke održavajte toplima. Ako se pojavi neki simptom „bijelih prstiju“, odmah posjetite liječnika. U te simptome spadaju: gubitak osjeta, gubitak osjetljivosti, trnci, svrbež, bol, gubitak snage, promjena boje ili stanja kože. Obično se ti simptomi odnose na prste, šake ili puls. Kod niskih temperatura opasnost se povećava.
- Provodite dulje stanke tijekom radnog dana kako biste se mogli oporaviti od buke i vibracija. Svoj posao isplanirajte tako da se upotreba uređaja koji stvaraju snažne vibracije rasporedi na nekoliko dana.
- Ako primijetite neugodan osjećaj ili promjenu boje kože na rukama tijekom uporabe uređaja, odmah prestanite raditi. Provodite dovoljno stanke. Bez dovoljnih stanke u radu može doći do pojave sindroma vibrirajućih šaka/ruku.
- Smanjite rizik od izlaganja vibracijama. Uređaj održavajte sukladno uputama u radnom priručniku.
- Ako se uređaj često koristi, obratite se svom prodavaču za kupnju dodatne opreme za zaštitu od vibracija (npr. ručke).
- Izbjegavajte raditi s uređajem na temperaturama ispod 10 °C. U planu rada odredite kako se opterećenje vibracijama može ograničiti.

3.4 Izloženost buci

Izloženost buci pri radu s ovim uređajem ne može se izbjeći. Radove s intenzivnom bukom izvodite u dopušteno i odobreno vrijeme. Po potrebi se pridržavajte vremena odmora te trajanje radova ograničite na minimalno potrebno. Za svoju osobnu zaštitu i za zaštitu osoba u blizini potrebno je nositi odgovarajuće štitnike sluha.

3.5 Sigurnosne napomene za akumulator i punjač

- Prije svakog punjenja izvadite akumulator iz uređaja.
- Nemojte koristiti različite vrste akumulatora niti kombinirati nove i rabljene akumulatore u uređaju.
- Umetnite akumulatore s ispravnim polaritetom u uređaj.

- Izvadite akumulatore iz uređaja kada ga želite uskladištiti na dulje vrijeme.
- Nemojte kratko spojati priključne stezaljke uređaja ili akumulatora.

Upute za uporabu

Uvažite sigurnosne napomene za akumulator i punjač koje se navode u zasebnim uputama za uporabu.

Vidi:

- Upute za uporabu 443130: Akumulatori
- Upute za uporabu 443131: Punjač

4 MONTAŽA

⚠ UPOZORENJE! Opasnost od ozljeda zbog nepotpune montaže! Rad nepotpuno montiranog uređaja može izazvati teške ozljede.

- Uređaj pogonite samo kada je potpuno montiran!
- Akumulator umetnite u uređaj tek kada je potpuno montiran!

4.1 Spajanje/odspajanje glave motora i osnovnog uređaja (03)

Spajanje glave motora i osnovnog uređaja

1. Utičnu spojku (03/1) glave motora i gornju dršku (03/2) usmjerite tako da reljefne strelice (03/3) budu okrenute jedna prema drugoj.
2. Utičnu spojku i gornju dršku umetnite jednu u drugu do graničnika (03/a).
3. Čahuru za fiksiranje (03/4) gurnite do graničnika preko utičnog spoja (03/b).
4. Okrenite čahuru za fiksiranje u smjeru zatvorene brave (03/c).

Odvojite glavu motora od osnovnog uređaja

1. Čahuru za fiksiranje okrenite u smjeru otvorene brave.
2. Razvucite gornju i donju dršku.

5 STAVLJANJE U POGON

5.1 Napunite akumulator

Obratite pozornost na temperaturno područje za punjenje, pogledajte tehničke podatke.

ℹ NAPOMENA Za detaljne informacije proučite zasebne upute za uporabu akumulatora i punjača:

- Upute za uporabu 443130: Baterije
- Upute za uporabu 443131: Punjač

5.2 Stavljanje i vađenje akumulatora (04)

POZOR! Opasnost od oštećenja akumulatora. Ako se akumulator nakon uporabe ostavi u uređaju, to može dovesti do oštećenja akumulatora.

- Odmah nakon uporabe, izvadite akumulator i odložite ga na mjesto zaštićeno od zaleđivanja.
- Akumulator stavite u uređaj tek neposredno prije početka rada.

Umetanje akumulatora

1. Akumulator (04/1) umetnite s donje strane u gornju ručku (04/a) tako da se uglavi.

Vađenje akumulatora

1. Pritisnite gumb za deblokiranje (04/2) na akumulatoru i zadržite ga.
2. Izvucite akumulator (04/b).

6 UPRAVLJANJE

⚠ UPOZORENJE! Opasnost od ozljede zbog labavih dijelova uređaja. Dijelovi uređaja koji olabave tijekom rada mogu izazvati teške ozljede.

- Prije uključivanja uređaja provjerite jesu li svi dijelovi uređaja čvrsto pritegnuti.
- Učvrstite rezni alat tako da se tijekom rada ne može otpustiti.

6.1 Provjerite razinu napunjenosti akumulatora

Indikator razine napunjenosti (01/3) nalazi se na gornjoj strani osnovnog uređaja.

Sastoji se od tri segmenta. Segmenti svijetle ili trepere ovisno o statusu napunjenosti.

Segment	Razina napunjenosti
Svijetle 3 segmenta:	Baterija potpuno napunjena.
Svijetle 2 segmenta:	Baterija napunjena 2/3.
Svijetli 1 segment:	Baterija napunjena 1/3.
Treperi 1 segment:	Baterija skoro prazna. Uređaj će se uskoro isključiti.

6.2 Uključivanje i isključivanje uređaja (05 – 07)

1. Zauzmite stabilan položaj.
2. Jednom rukom obuhvatite gornju ručku (05/1), a zatim drugom rukom ručku „Loop“ (05/2).
3. Glavu motora (06/1) držite malo iznad tla koje obrađujete. Noževi za usitnjavanje (06/2) još ne smiju dodirivati tlo.
4. Glavu za deblokadu (07/1) pritisnite u gornju ručku.
5. Pritisnite i čvrsto držite sklopku za uključivanje/isključivanje (07/2) u gornjoj ručki. Uređaj se pokreće. Gumb za deblokadu može se otpustiti.
6. Ručkom „Loop“ utisnite noževe za usitnjavanje u tlo. Ako primijetite da zemlja blokira noževe za usitnjavanje, podignite uređaj.
7. Isključivanje uređaja: Otpustite sklopku za uključivanje/isključivanje.

⚠ UPOZORENJE! Opasnost od porezotina. Nakon isključivanja, noževi za usitnjavanje okreću se još nekoliko sekundi. Kod zahvaćanja postoji opasnost od porezotina.

- Pričekajte da se noževi za usitnjavanje potpuno zaustave.

7 ODRŽAVANJE I NJEGA

⚠ UPOZORENJE! Opasnost od porezotina. Opasnost od porezotina uslijed zahvaćanja pomičnih dijelova uređaja oštrih bridova kao i reznog alata.

- Prije radova održavanja, njege i čišćenja uvijek isključite uređaj. Uklonite akumulator.
- Kod radova održavanja, njege i čišćenja uvijek nosite zaštitne rukavice.

7.1 Očistite uređaj

- Uređaj ne izlažite vlazi. Nemojte ga prskati vodom.
- Nakon svake primjene, četkom ili krpom očistite kućište i noževe za usitnjavanje. Nemojte koristiti vodu i/ili agresivne deterdžente ili otapala jer postoji opasnost od korozije i oštećenja plastičnih dijelova.
- Nakon svake primjene uklonite akumulator i provjerite oštećenja uređaja.
- Uvijek držite čistima štitnik, glavu motora i motor.
- Provjerite učvršćenost svih vijaka.

- Provjerite koroziju električnih kontakata te ih po potrebi očistite finim žičanim kistom, a zatim ih poprskajte sprejem za kontakte.

7.2 Zamjena noževa za usitnjavanje (08)

Zamijenite neispravne dijelove originalnim zamjenskim dijelovima proizvođača ili se obratite obližnjem servisu (vidi *Poglavlje 13 "Korisnička služba/Servis", stranica 106*).

Uklonite i ugradite noževe za usitnjavanje na način prikazan na slici (08).

8 POMOĆ U SLUČAJU SMETNJI

⚠ OPREZ! **Opasnost od ozljeda.** Oštri i pomični dijelovi uređaja mogu uzrokovati ozljede.

- Kod radova održavanja, njege i čišćenja uvijek nosite zaštitne rukavice!

i NAPOMENA Kod smetnji koje nisu navedene u ovoj tablici ili koje ne možete ukloniti sami, obratite se našoj servisnoj službi.

Smetnja	Uzrok	Koraci za otklanjanje
Motor ne radi.	Akumulator je prazan.	Napunite akumulator.
	Nedostaje akumulator ili pravilno ne naliježe.	Pravilno umetnite akumulator.
	Prekinuto je napajanje.	1. Uklonite akumulator. 2. Očistite utične kontakte uređaja.
Motor radi s prekidima.	Motorna zaštitna sklopka isključila je motor zbog preopterećenja.	Pričekajte da motorna zaštitna sklopka ponovno uključi motor.
	Greška na uređaju	Potražite servisera proizvođača.
Motor radi s prekidima.	Sklopka za uključivanje/isključivanje je u kvaru.	Potražite servisera proizvođača.
	Greška na uređaju	Potražite servisera proizvođača.
Motor radi, ali noževi za usitnjavanje miruju.	Greška na uređaju	Potražite servisera proizvođača.
Uređaj vibrira neuobičajeno jako.	Noževi za usitnjavanje su oštećeni i savijeni.	Zamijenite noževe za usitnjavanje.
	Greška na uređaju	Potražite servisera proizvođača.
Radno vrijeme akumulatora znatno je skraćeno.	Tlo je preteško ili prevlažno (npr. glinica).	Izbjegavajte usitnjavanje preteške zemlje.
	Istekao je vijek trajanja akumulatora.	Zamijenite akumulator. Koristite samo originalni pribor proizvođača.
Akumulator se ne puni.	Zaprljani su kontakti akumulatora.	Potražite servisera proizvođača.
	Akumulator ili punjač u kvaru.	Naručite zamjenske dijelove. Potražite servisera proizvođača.
	Akumulator je pregrijan.	Pričekajte da se rashladi akumulator.

9 SKLADIŠTENJE UREĐAJA

- Nakon svake upotrebe bateriju izvadite iz uređaja.
- Temeljito očistite uređaj i, ako postoje, stavite sve zaštitne poklopce.

- Uređaj čuvajte na suhom mjestu s mogućnošću zaključavanja i izvan dohvata djece.
- Prije radnih stanki koje traju dulje od 30 dana napravite sljedeće:
- Temeljito očistite uređaj i držite ga u suhoj prostoriji.

9.1 Skladištenje akumulatora i punjača

NAPOMENA Za detaljne informacije proučite zasebne upute za uporabu akumulatora i punjača.

10 TRANSPORT

Prije transporta provedite sljedeće korake:

1. Isključite uređaj.
2. Izvadite akumulator iz uređaja.
3. Zapakirajte akumulator na propisan način (vidi dolje).

Akumulator „B125 Li“ (br. art. 113896)

NAPOMENA Nazivna energija akumulatora je veća od 100 Wh! Stoga uzmite u obzir sljedeće napomene za transport!

Sadržani litij-ionski akumulator podliježe pravilima o opasnom teretu, no može se transportirati prema smanjenim zahtjevima:

- Privatni korisnik može transportirati akumulator bez dodatnih zahtjeva na prometnicama, dok god je zapakiran za maloprodaju te se transportira u privatne svrhe.
- Komercijalni korisnici koji izvršavaju transport u povezanosti s glavnom djelatnosti (npr. isporuke od i do gradilišta ili prezentacije), također mogu iskoristiti takve smanjene zahtjeve.

U oba slučaja moraju se poduzeti hitne mjere kako bi se spriječilo curenje sadržaja. U drugim slučajevima obavezno se trebaju poštivati pravila o opasnom teretu! Kod zanemarivanja pošiljatelju i prijevozniku prijete kazne.

Dodatne napomene o transportu i slanju

- Litij-ionske akumulatore transportirajte ili šaljite samo u neoštećenom stanju!
- Za transport akumulatora isključivo koristite originalnu kartonsku kutiju ili prikladnu kartonsku kutiju za transport opasne robe (nije potrebno kod akumulatora s manje od 100 Wh nazivne snage).
- Preljepite otvorene kontakte akumulatora kako biste spriječili kratki spoj.
- Zaštitite akumulator od sklizanja unutar ambalaže kako se ne bi oštetio.
- Osigurajte ispravno označavanje i dokumentaciju pošiljke pri transportu ili isporuci (npr. preko dostavne tvrtke ili špeditera).
- Prethodno se informirajte o mogućnosti transporta preko odabrane tvrtke, a zatim prijavite pošiljku.

Preporučujemo angažiranje stručnjaka za opasne terete kako bi vam pomogao oko pripremanja pošiljke. Uvažite i eventualne nacionalne propise.

11 ZBRINJAVANJE

Napomene o zakonu za električne i elektroničke uređaje (ElektroG)



- Električni i elektronički stari uređaji ne smiju se bacati u kućni otpad, nego ih treba predati na zasebnu obradu i zbrinjavanje!
- Stare baterije ili akumulatori koji nisu fiksno ugrađeni u stari uređaj, moraju se izvaditi prije predaje! Njihovo zbrinjavanje regulira se putem zakona o baterijama.
- Vlasnike ili korisnike električnih ili elektroničkih uređaja zakon obvezuje na povrat.
- Krajnji korisnik snosi vlastitu odgovornost za brisanje osobnih podataka navedenih na starom uređaju koji se zbrinjava u otpad!

Simbol prekrizane kante za smeće znači da se električni i elektronički uređaji ne smiju zbrinjavati putem kućnog otpada.

Električni i elektronički uređaji mogu se besplatno predati na sljedećim mjestima:

- javna, zakonski definirana mjesta za zbrinjavanje ili prikupljanje otpada (npr. komunalne službe)
- prodavaonice električnih uređaja (stacionarna ili internetska), dok god se trgovca obvezuje za povrat ili je ta usluga dobrovoljno ponuđena.

Ove izjave vrijede samo za uređaje koji se instaliraju i prodaju u zemljama Europske unije i na koje se primjenjuje europska direktiva 2012/19/EU. U zemljama izvan Europske unije mogu se primjenjivati neke druge odredbe za zbrinjavanje električnih i elektroničkih starih uređaja.

Napomene zakona o baterijama (BattG)



- Stare baterije i akumulatori ne smiju se bacati u kućni otpad, nego ih treba predati na zasebnu obradu i zbrinjavanje!
- Radi sigurnog vađenja baterija ili akumulatora iz električnog uređaja te informiranja o njihovom tipu ili kemijskom sustavu, uzmite u obzir sljedeće podatke navedene u uputama za uporabu i montažu.
- Vlasnike ili korisnike baterija ili akumulatora zakon obvezuje na povrat. Povrat se ograničava na predaju količina uobičajenih za domaćinstva.

Stare baterije mogu sadržavati opasne tvari ili teške metale koji mogu štetiti okolišu i zdravlju ljudi. Reciklaža starih baterija i iskorištenje njihovih resursa doprinose zaštiti tih dvaju važnih elemenata.

Simbol prekrizane kante za smeće znači da se baterije i akumulatori ne smiju zbrinjavati putem kućnog otpada.

Oznaka Hg, Cd ili Pb ispod kante za smeće označava sljedeće:

- Hg: baterija sadrži preko 0,0005% žive
- Cd: baterija sadrži preko 0,002% kadmija
- Pb: baterija sadrži preko 0,004% olova

Akumulatori i baterije mogu se besplatno predati na sljedećim mjestima:

- javna, zakonski definirana mjesta za zbrinjavanje ili prikupljanje otpada (npr. komunalne službe)
- prodavaonice baterija i akumulatora
- mjesta povrata u sklopu zajedničkog sustava povrata starih baterija za uređaje
- mjesto povrata proizvođača (ako nije član zajedničkog sustava povrata)

Ove izjave vrijede samo za akumulatore i baterije koji se prodaju u zemljama Europske unije i na koje se primjenjuje europska direktiva 2006/66/EZ. U zemljama izvan Europske unije mogu se primjenjivati neke druge odredbe za zbrinjavanje akumulatora i baterija.

14 JAMSTVO

Možebitne greške u materijalu ili proizvodnji na uređaju uklonit ćemo tijekom zakonskoga roka zastare za jamstvo na nedostatke prema vlastitom izboru popravljanjem ili zamjenskom dostavom. Rok zastare određuje se prema pravu države u kojoj je uređaj kupljen.

Naša jamstvena izjava vrijedi samo u slučaju:

- poštivanja ovih Uputa za uporabu
- namjenskog rukovanja
- uporabe originalnih rezervnih dijelova

Jamstvo prestaje vrijediti u slučaju:

- samovoljnih pokušaja popravaka
- samovoljnih tehničkih izmjena
- nenamjenske uporabe

Jamstvo ne obuhvaća:

- oštećenja laka koja proizlaze iz normalnog trošenja
- potrošne dijelove koji su na kartici zamjenskih dijelova označeni okvirom xxxxxx (x)

Jamstveni rok počinje teći s datumom kupnje od strane prvog krajnjeg korisnika. Mjerodavan je datum na računu. Obratite se svom trgovcu ili najbližjoj ovlaštenoj servisnoj službi zajedno s ovom jamstvenom izjavom i originalnim računom. Ova izjava ne utječe na zakonska prava koja kupac ima prema prodavaču u slučaju nedostataka.

12 TEHNIČKI PODACI

Tehnički podaci: pogledajte tablicu tehničkih podataka na početku ovih uputa za uporabu.

* *Napomene o vrijednostima emisije vibracija i buke:*

- *Navedene vrijednosti vibracija i buke izmjerene su prema normiranom postupku provjere i mogu se koristiti za uspoređivanje električnog alata s nekim drugim.*
- *Navedene vrijednosti emisije vibracija i emisije buke također se mogu koristiti za preliminarnu procjenu izlaganja (stupanj izlaganja vibracijama).*
- *Vrijednosti vibracija i emisije buke mogu se, ovisno o vrsti i načinu uporabe električnog alata, razlikovati od navedenih vrijednosti tijekom uporabe električnog alata u praksi.*
- *Pridržavajte se sigurnosnih mjera navedenih u poglavlju o sigurnosti. Pokušajte izloženost vibracijama održavati što manjim. Primjeri mjera za smanjenje izloženosti vibracijama uključuju nošenje rukavica tijekom uporabe alata i ograničavanje radnog vremena. U tom slučaju treba razmotriti sve dijelove radnog ciklusa (na primjer, vrijeme u kojem je električni alat isključen i ono u kojem je uključen, ali radi bez opterećenja).*

13 KORISNIČKA SLUŽBA/SERVIS

Kod pitanja o jamstvu, popravku ili zamjenskim dijelovima obratite se obližnjoj servisnoj službi tvrtke AL-KO. One su navedene na internetskoj stranici:

www.al-ko.com/service-contacts

ПРЕВОД ОРИГИНАЛНОГ УПУТСТВА ЗА РАД



Садржај

1	Информације о Упутствима за употребу.....	107	5	Пуштање у погон	114
1.1	Симболи на насловној страни	108	5.1	Напунити акумулатор	114
1.2	Објашњења ознака и сигналних речи	108	5.2	Стављање и вађење акумулатора (04)	114
2	Опис производа.....	108	6	Опслуживање.....	114
2.1	Наменска употреба	108	6.1	Провера нивоа напуњености акумулатора	114
2.2	Могућа предвидива погрешна употреба.....	108	6.2	Укључивање и искључивање уређаја (05 - 07)	115
2.3	Преостали ризици	108	7	Одржавање и нега.....	115
2.4	Сигурносни и заштитни уређаји	109	7.1	Очистите уређај	115
2.4.1	Дугме за деблокирање	109	7.2	Замените ножеве за сецкање (08).....	115
2.4.2	Штитник	109	8	Помоћ у случају сметњи	115
2.5	Симболи на уређају.....	109	9	Складиштење уређаја.....	116
2.5.1	Безбедносна ознака	109	9.1	Складиштење батерије и пуњача.....	116
2.5.2	Ознака за руковање.....	109	10	Транспорт.....	117
2.6	Преглед производа (01)	109	11	Одлагање	117
2.7	Обим испоруке (02)	110	12	Технички подаци.....	118
3	Безбедносне напомене.....	110	13	Служба за кориснике/Сервис	118
3.1	Опште безбедносне напомене за електричне машине.....	110	14	Гаранција.....	119
3.1.1	Безбедност на радном месту.....	110			
3.1.2	Електрична безбедност.....	110			
3.1.3	Безбедност људи	110			
3.1.4	Употреба и третман електричне машине.....	111			
3.1.5	Употреба и третман акумулаторски погоњене машине	111			
3.1.6	Сервис	112			
3.2	Безбедносне напомене за акумулаторске мотокултиваторе.....	112			
3.3	Оптерећење вибрацијом.....	113			
3.4	Оптерећење буком	113			
3.5	Безбедносне напомене за батерију и пуњач.....	114			
4	Монтажа.....	114			
4.1	Спајање/одвајање главе мотора и основног уређаја (03)	114			

1 ИНФОРМАЦИЈЕ О УПУТСТВИМА ЗА УПОТРЕБУ

- Код немачке верзије се ради о оригиналном упутству за употребу. Верзије на свим осталим језицима су преводи оригиналног упутства за употребу.
- Ова упутства за употребу држите на лако доступном месту да би вам увек била при руци када будете требали одређене информације о уређају.
- Уређај предајте новом власнику само са Упутством за употребу.
- Прочитајте и следите све безбедносне и упозоравајуће напомене из овог упутства за употребу.

1.1 Символи на насловној страни

Симбол	Значење
	Пре првог коришћења обавезно пажљиво прочитајте ова Упутства за употребу. То је услов за безбедан рад и неометано руковање.
	Упутство за употребу
	Опрезно руковати литиј-иоонским акумулаторима! Посебно пазите на напомене за транспорт, складишћење и бацање у отпад из ових упутстава за употребу!

1.2 Објашњења ознака и сигналних речи

⚠ ОПАСНОСТ! Указује на непосредну опасност која ће – ако се не избегне – изазвати смрт или тешку повреду.

⚠ УПОЗОРЕЊЕ! Указује на потенцијалну опасност која би – ако се не избегне – могла изазвати смрт или тешку повреду.

⚠ ОПРЕЗ! Указује на потенцијалну опасност која би – ако се не избегне – могла изазвати мале или блаже повреде.

⚠ ПАЖЊА! Указује на ситуацију која би – ако се не избегне – могла проузроковати материјалну штету.

ℹ НАПОМЕНА Посебне напомене за боље разумевање и руковање.

2 ОПИС ПРОИЗВОДА

Акумулаторски мотокултиватор погодан је за обраду земљишта, растресање земље и уситњавање земље за сетву. Осим тога може да се користи за уклањање корова на пример у кућној башти.

Уређај сме да се користи само заједно са литијум-јонским батеријама и пуњачима наведенима у техничким подацима. За више информација о батеријама и пуњачима погледајте засебна упутства:

- Упутство за употребу 443130: Акумулатори
- Упутство за употребу 443131: Пуњачи

ПАЖЊА! Опасност од оштећења на уређају и акумулатору. Ако уређај ради са неприкладним акумулаторима, могу се оштетити уређаји и акумулатори.

- Уређај треба да ради само са прописаним акумулаторима.

2.1 Наменска употреба

Ручни акумулаторски мотокултиватор служи за удобно растресање земље у лејама за цвеће и поврће у малој башти и на тешко приступачним местима, као нпр. испод жбуња и дрвећа.

Свака друга употреба која одступа од наведене сматра се ненаменском.

Овај уређај је предвиђен искључиво за приватну употребу. Сваки другачији начин коришћења, као и недозвољене преправке или доградње се сматра ненаменском употребом и доводи до престанка важења гаранције, губитка усаглашености са прописима и одбијања сваке одговорности произвођача за штету корисника или трећих лица.

2.2 Могућа предвидива погрешна употреба

Камење, гране, метални предмети и друга страна тела у земљи могу да оштете уређај. Земља која дуго није растресена и због тога је превише тврда, доводи до преоптерећења уређаја.

Уређај није предвиђен ни за комерцијалну употребу у јавним парковима и спортским објектима ни за употребу у пољопривреди и шумарству.

2.3 Преостали ризици

Чак и при правилној употреби уређаја увек ће постојати извесан преостали ризик, који не може да се искључи. Из врсте и конструкције уређаја могу да се изведу следеће потенцијалне опасности, зависно од употребе:

- Избацивање земље и каменчића.
- Удисање земљане прашине када се не носи заштита за дисање.
- Посекотине на стопалима и приликом сезања рукама у ротирајуће ножеве за сецање.

2.4 Сигурносни и заштитни уређаји

⚠ УПОЗОРЕЊЕ! Опасност од повреде.
Неисправни и деактивирани сигурносни и заштитни уређаји могу да доведу до тешких повреда.

- Дајте неисправне сигурносне и заштитне уређаје на поправку.
- Никада немојте деактивирати сигурносне и заштитне уређаје.

2.4.1 Дугме за деблокирање

Дугме за деблокирање активира прекидач за укључивање/искључивање. На тај начин се спречава случајно укључивање уређаја искључивим притискањем прекидача за укључивање/искључивање.

2.4.2 Штитник

Штитник штити руковаоца од ротирајућих ножева за сецкање и предмета који се избацују.

2.5 Символи на уређају

2.5.1 Безбедносна ознака

Симбол	Значење
	Посебан опрез при руковању!
	Пре пуштања у рад прочитајте упутство за употребу!
	Опасност од одбачених предмета!
	Удаљите друга лица из подручја опасности!
	Ротирајући ножеви за сецкање. Држите руке и ноге ван домаћаја!
	Не излагати уређај киши!
	Носите заштитне наочаре и заштиту слуха!

Симбол	Значење
	Уклоните акумулатор пре спровођења радова подешавања, чишћења или одржавања.

2.5.2 Ознака за руковање

Симбол	Значење
	Заврнути/олабавити дршке

2.6 Преглед производа (01)

Бр.	Саставни део
Основни уређај	
1	Горња ручка са прекидачем за укључивање и искључивање
2	Дугме за деблокирање
3	Индикатор стања напуњености
4	"ЛУП"-ручка
5	Горња дршка
6	Спојница
7	Упутство за употребу
Глава мотора	
8	Доња дршка
9	Мотор
10	Штитник
11	Нож за сецкање
Прибор*	
12	Акумулатор*
13	Пуњач*

* Није садржано у обиму испоруке, али је доступно под следећим бројевима артикла: види техничке податке.

2.7 Обим испоруке (02)

И НАПОМЕНА Акумулатор и пуњач нису садржани у обиму испоруке и стога морају да се посебно набаве.

У обим испоруке спадају и овде набројане позиције. Проверите да ли су све позиције садржане:

Бр.	Саставни део
1	Основни уређај
2	Глава мотора са ножевима за сецкање
3	Упутство за употребу "Акумулаторски мотокултиватор"

3 БЕЗБЕДНОСНЕ НАПОМЕНЕ

3.1 Опште безбедносне напомене за електричне машине

⚠ УПОЗОРЕЊЕ! Прочитајте све безбедносне напомене, упутства, илустрације и техничке податке са којима је испоручен овај електрични алат. Непоштовање доњих упутстава може довести до електричног удара, пожара и/или озбиљних повреда.

- **Задржите све безбедносне напомене и упутства за будућу употребу.**

Појам "Машина" коришћен у безбедносним напоменама, односи се на машине погоњене путем мреже (са мрежним каблом) или на акумулаторски погоњене машине (без мрежног кабла).

3.1.1 Безбедност на радном месту

- **Одржавајте своје радно подручје чистим и добро осветљеним.** Неред или лоше осветљена радна подручја могу довести до незгода.
- **Немојте радити са машином у подручјима у којима постоји опасност од експлозије, у којима се налазе запаљиве течности, гасови или прашине.** Машине производе варнице које могу да запале прашину или паре.
- **Током коришћења машине држите на растојању децу и друге особе.** У случају ометања пажње можете да изгубите контролу над машином.

3.1.2 Електрична безбедност

- **Прикључни утикач мора да одговара утичници. Утикач ни на који начин не сме да се промени. Немојте да користите адаптерске утикаче заједно са машинама које имају заштитно уземљење.** Непромењени утикачи и одговарајуће утичнице смањују опасност од електричног удара.
- **Спречите физички додир са уземљеним површинама као на пример код цеви, грејача, шпорета и фрижидера.** Када је ваше тело уземљено, постоји повећана опасност од електричног удара.
- **Држите машине даље од кише или влаге.** Продор воде у машину повећава опасност од електричног удара.
- **Немојте ненаменски користити прикључни кабл да носите машине, обесите је или да извучете утикач из утичнице.** Чувајте прикључни кабл од топлоте, уља, оштрих ивица или ротирајућих делова. Оштећени или запетљани прикључни каблови повећавају опасност од електричног удара.
- **Ако са машином радите на отвореном, користите само продужне каблове који су погодни и за рад на отвореном.** Примена продужног кабла погодног за рад на отвореном смањује опасност од електричног удара.
- **Ако се рад машине у влажном окружењу не може избећи, користите заштитни прекидач за струју квара.** Употреба заштитног прекидача за струју квара смањује опасност од електричног удара.

3.1.3 Безбедност људи

- **Будите пажљиви, обратите пажњу на оно што радите и раду са машином приступите на разуман начин. Не употребљавајте уређај ако сте уморни или под утицајем дрога, алкохола или лекова.** Тренутак непажње приликом употребе уређаја може да доведе до озбиљних повреда.
- **Носите личну заштитну опрему и увек заштитне наочаре.** Ношење личне заштитне опреме, попут маске против прашине, противклизне заштитне обуће, заштитне касиге или заштите од буке, зависно од врсте и употребе машине, смањује опасност од повреде.

- **Спречите случајно пуштање у рад.** Уверите се да је машина искључена пре него што прикључите струјно напајање и/или акумулатор, прихватите их или носите. Ако при ношењу машине држите прст на прекидачу или прикључите укључену машину на струјно напајање, може да дође до незгода.
 - **Уклоните алате за подешавање или кључеве, пре него што укључите машину.** Алат или кључ који се налази у ротирајућем делу машине, може да доведе до повреда.
 - **Избегавајте ненормалан положај тела.** Побрините се за безбедно упориште и у сваком тренутку одржавајте равнотежу. На тај начин у неочекиваним ситуацијама можете да боље користите машину.
 - **Носите прикладну одећу.** Немојте носити широку одећу нити накит. Косу и одећу држите даље од покретних делова. Покретни делови могу да захвате лепршаву одећу, накит или дугачку косу.
 - **Ако могу да се монтирају механизми за усисавање и скупљање прашине, њих треба прикључити и правилно користити.** Употреба усисивача прашине може да смањи опасност услед прашине.
 - **Чак и када сте услед многоструке употребе упознати са машином немојте се опуштати и пренебрегавати безбедносна правила за машине.** Неопрезно поступање за делић секунде може да доведе до тешких повреда.
- 3.1.4 Употреба и третман електричне машине**
- **Не преоптерећујте машину.** За ваш рад користите машину која је за то предвиђена. Уз одговарајућу машину радићете боље и безбедније у наведеном опсегу снаге.
 - **Немојте користити машину ако је њен прекидач неисправан.** Машина која више не може да се укључи или искључи, опасна је и мора да се поправи.
 - **Извучите утикач из утичнице и/или уклоните акумулатора који се може скинути, пре него што извршите подешавања уређаја, замените делове усадног алата или одложите машину у страну.** Ова мера опреза спречава ненамерно покретање машине.
 - **Некорисћене машине чувајте ван домаћаја деце.** Немојте дозволити да машину користе особе које нису упознате са њом или нису прочитале ова упутства. Машине су опасне ако их користе неискусне особе.
 - **Пажљиво негујте машине и коришћени алат.** Контролишите да ли покретни делови функционишу беспрекорно и да не заглављују, да ли су делови сломљени или оштећени толико да је функција машине нарушена. Оштећене делове дајте на поправку пре употребе машине. Узрок бројних незгода су лоше одржаване машине.
 - **Одржавајте резне алате оштрим и чистим.** Пажљиво одржавани резни алати са оштрим резним ивицама мање се заглављују и њима се лакше управља.
 - **Користите машину, коришћени алат, коришћене алате, итд. у складу са овим упутствима.** Притом водите рачуна о радним условима и активности која се изводи. Употреба машине за сврхе другачије од предвиђених може да доведе до опасних ситуација.
 - **Одржавајте ручке сувим, чистим и чистим од уља и масти.** Клизаве ручке и хватне површине не омогућавају безбедно руковање и контролу машине у непредвиђеним ситуацијама.
- 3.1.5 Употреба и третман акумулаторски погоњене машине**
- **Пуните акумулаторе искључиво пуњачима које је препоручио произвођач.** Путем пуњача који је погодан за одређену врсту акумулатора, постоји опасност од пожара ако се користи са другим акумулаторима.
 - **У машинама користите само за то предвиђене акумулаторе.** Употреба другачијих акумулатора може да допринесе повредама и опасности од пожара.
 - **Држите некорисћени акумулатор даље од канцеларијских спајалица, кованица, кључева, екскера, завртњева или других малих металних предмета, који могу да проузрокују премошћавање контаката.** Кратак спој између контаката акумулатора за последицу може имати опекотине или пожар.
 - **У случају погрешне примене из акумулатора може да излази из**

акумулатора. Избегавајте контакт с тим. При случајном контакту исперите са водом. Ако течност доспе у очи, додатно користите лекарску помоћ. Акумулаторска течност која цури може да доведе до иритације коже или опекотина.

- **Немојте да користите оштећени или измењени акумулатор.** Оштећени или измењени акумулатори могу да се понашају непредвидиво и доведу до пожара, експлозије или опасности од повреда.
- **Акумулатор немојте излагати ватри или превишаким температурама.** Ватра или температуре од преко 130 °C могу да проузрокују експлозију.
- **Следите сва упутства за пуњење и никада не пуните акумулатор или акумулаторски погоњену машину ван опсега температуре наведеног у упутству за употребу.** Погрешно пуњење или пуњење ван дозвољеног опсега температуре може да разори акумулатор и повећа опасност од пожара.

3.1.6 Сервис

- **Поправку уређаја препустите само квалификованим стручним техничарима који користе само оригиналне резервне делове.** Тиме се осигурава да безбедност машина остаје задржана.
- **Никада немојте одржавати оштећене акумулаторе.** Било какво одржавање акумулатора требало би да врши само произвођач или овлашћени сервис за кориснике.

3.2 Безбедносне напомене за акумулаторске мотокултиваторе

Опште напомене

- Пажљиво прочитајте упутство за употребу. Упознајте се са елементима за подешавање и правилном употребом уређаја.
- Не дозволите да машину користе деца или особе које немају потребна знања из овог упутства за употребу. Неискусан руковалац мора да се упуту у и обучи за руковање уређајем.
- Локални прописи могу да прописују минималну старост корисника.
- Немојте никако радити када су људи, а посебно деца или животиње, у близини.

Искључите мотокултиватор ако се приближавате људима или животињама.

- Руковалац сноси одговорност за незгоде повезане са другим особама и штетом на њиховој имовини.
- Придржавајте се евентуалних специфичних националних прописа или одредби у вези са временом рада машине.
- Забрањите деци и младима да се играју са мотокултиватором.

Припремне мере

- Током рада машине увек носите чврсту обућу (заштитне ципеле) и дугачке панталоне. Уређај немојте користити боси ни у лаганим сандалама.
- Проверите комплетну површину на којој ће се машина користити и уклоните све камење, штапове, комаде стакла и метала, жице, играчке, кости и друга страна тела, која могу бити захваћена и катапултирана.
- Пре употребе машине увек проверите да ли су ножеви за сецкање, причврсни вијци и цела јединица за сецкање истрошени или оштећени.
- Никад немојте да користите мотокултиватор са истрошеним или неисправним деловима. Истрошени или неисправни делови могу да проузрокују тешке повреде.
- Истрошене или оштећене делове (нож за сецкање, причврсне вијке) замењујте само у комплекту како бисте избегли неравнотежу.

Руковање

- Радите само при дневном светлу или при врло добром вештачком осветљењу.
- Увек водите рачуна о стабилности, поготово на падинама.
- Уређај сме да се користи само на чврстој и равној подлози и не на стрмим падинама.
- Немојте употребљавати уређај на каменитом тлу. Камење може да се катапултира и ножеви за сецкање могу да се оштете.
- Увек радите попречно на падину. Немојте радити уз падину или низ падину, нити на падинама са нагибом већим од 10°.
- Са машином радите само брзином корака.
- Укључите машину у складу са упутством за употребу и уверите се да су ноге довољно удаљене од ножева за сецкање.

- Пазите да руке или стопала не доспеју у близину или испод ротирајућих делова.
- Никада немојте подизати или носити машину када мотор ради!
- Увек искључите мотокултиватор, ако Вам није потребан, нпр. при промени радног подручја, код краткотрајног напуштања или код радова одржавања и неге.
- У случају незгоде одмах искључите мотокултиватор, да бисте спречили додатне повреде и материјалну штету.
- Степен оптерећености вибрацијом зависи од рада који треба да се изврши одн. Употребе уређаја. Процените га и направите одговарајуће паузе у току рада. На тај начин се значајно смањује оптерећеност вибрацијом у току целокупног радног времена.
- Дужа употреба уређаја излаже руковаоца вибрацијама и може да проузрокује проблеме са циркулацијом ("бели прст"). Да би се смањио ризик, носите рукавице и одржавајте руке топлим. Ако се препозна симптом "белог прста", одмах потражите лекара. У те симптоме спадају: Губитак осећаја, губитак сензибилности, језа, свраб, бол, слабљење телесне снаге, промена боје или стања коже. Обично се ови симптоми односе на прсте, шаке или на пулс. Код ниских температура се повећава опасност.

Одржавање и складиштење

- Увек водите рачуна да су све навртке, вијци и завртњи чврсто затегнути како би машина била у безбедном радном стању.
- Због безбедности замените истрошене или оштећене делове. Употребљавајте само оригиналне резервне делове и оригиналан прибор.
- Мотокултиватор чувајте ван домаћа деце.

3.3 Оптерећење вибрацијом

- **Опасност од вибрација**
Стварна вредност вибрационих емисија приликом употребе уређаја може да одступа од наведене вредности произвођача. Пре одн. у току коришћења обратите пажњу на следеће факторе утицаја:
 - Да ли се уређај користи наменски?
 - Да ли се материјал сече одн. обрађује на прави начин?
 - Да ли је уређај у прописном употребном стању?
 - Да ли је резни алат прописно наоштрен одн. Да ли је уграђен одговарајући резни алат?
 - Да ли су монтиране придржне и евентуално опционе вибрационе ручке, и да ли су оне чврсто спојене са уређајем?
- Уређај сме да ради само са бројем обртаја мотора потребним за одговарајући рад. Избегавајте максимални број обртаја, како бисте смањили буку и вибрације.
- Услед неправилног коришћења и одржавања, бука и вибрације уређаја се могу повећати. То води до здравствених проблема. У том случају одмах искључите уређај и дајте га на поправку у овлашћену сервисну радионицу.

- У току радног дана правите дуге паузе, како бисте могли да се опоравите од буке и вибрација. Ваш рад испланирајте тако да се употреба уређаја који стварају јаке вибрације расподели на више дана.
- Ако на вашим шакама утврдите непријатан осећај или промену боје коже у току коришћења уређаја, одмах прекините са радом. Направите довољно дуге паузе. Без довољно дугих пауза може доћи до синдрома вибрације шаке-руке.
- Минимизујте свој ризик излагања вибрацијама. Одржавајте уређај у складу са инструкцијама у упутству за употребу.
- Ако се уређај често користи, контактирајте вашег дистрибутера да бисте набили анти-вибрациону опрему (нпр. ручке).
- Избегавајте да радите са уређајем на температурама мањим од 10 °C. У плану рада дефинишите како оптерећење вибрацијом може да се ограничи.

3.4 Оптерећење буком

Извесно оптерећење услед буке због овог уређаја не може да се избегне. Пребаците радове са интензивном буком на дозвољене и за то предвиђена времена. По потреби се придржавајте времена обавезне тишине и ограничите трајање рада на оно најнужније. Ради ваше личне заштите и заштите особа које се налазе у близини, мора да се носи одговарајућа заштита од буке.

3.5 Безбедносне напомене за батерију и пуњач

- Пре пуњења извадите акумулаторе из уређаја.
- У уређај немојте заједно стављати различите типове акумулатора или нове и коришћене акумулаторе.
- Уметните акумулаторе у уређај са исправним поларитетом.
- Уклоните акумулаторе из уређаја, ако га складиштите на дуже време.
- Немојте кратко спајати прикључне клемене уређаја или акумулатора.

Упутства за употребу

Водите рачуна о безбедносним напоменама за акумулатор и пуњач у посебним упутствима за употребу.

Види:

- Упутство за употребу 443130: Акумулатори
- Упутство за употребу 443131: Пуњачи

4 МОНТАЖА

⚠ УПОЗОРЕЊЕ! Опасност због непотпуне монтаже! Употреба непотпуно монтираног уређаја може да доведе до тешких повреда.

- Употребљавати уређај само ако је потпуно монтиран!
- Ставити акумулатор у уређај тек пошто је уређај потпуно монтиран!

4.1 Спајање/одвајање главе мотора и основног уређаја (03)

Спајање главе мотора и основног уређаја

1. Усадну спојницу (03/1) главе мотора и горњу дршку (03/2) усмерите међусобно тако да су утиснуте стрелице (03/3) једна насупрот другој.
2. Усадну спојницу и горњу дршку до одстојника гурнути једно у друго (03/а).
3. Гурните чауру за фиксирање (03/4) до одстојника преко усадног споја (03/б).
4. Окрените чауру за фиксирање у правцу затворене браве (03/с).

Одвајање главе мотора и основног уређаја

1. Окрените чауру за фиксирање у правцу отворене браве.
2. Развуците горњу и доњу дршку.

5 ПУШТАЊЕ У ПОГОН

5.1 Напунити акумулатор

Обратите пажњу на распон температуре за режим пуњења, види Техничке податке.

ⓘ НАПОМЕНА За детаљне информације погледајте посебна упутства за употребу акумулатора и:

- Упутство за употребу 443130: Акумулатори
- Упутство за употребу 443131: Пуњачи

5.2 Стављање и вађење акумулатора (04)

ПАЖЊА! Опасност од оштећења акумулатора. Ако се акумулатор после употребе остави у уређају, то може да доведе до оштећења акумулатора.

- Непосредно после употребе извући акумулатор из уређаја и складиштити на месту заштићеном од смрзавања.
- Ставити акумулатор у уређај тек непосредно пре почетка рада.

Замена акумулатора

1. Акумулатор (04/1) одоздо гурнути у горњу ручку (04/а) док не налегне.

Вађење акумулатора

1. Притиснути тастер за деблокирање (04/2) на акумулатору и држати га притиснутим.
2. Извадити акумулатор (04/б).

6 ОПСЛУЖИВАЊЕ

⚠ УПОЗОРЕЊЕ! Опасност од повреде због делова уређаја који се одвајају.

Делови уређаја који се одвајају у току рада могу да доведу до тешких повреда.

- Пре укључивања уређаја проверите да ли су сви делови уређаја чврсто пришрафљени.
- Резне алате причврстите тако да не могу да се одвоје у току рада.

6.1 Провера нивоа напуњености акумулатора

Индикатор нивоа напуњености (01/3) налази се горе на основном уређају.

Састоји се из три сегмента. Сегменти светле или трепере зависно од нивоа напуњености.

Сегмент	Ниво напуњености
Светле 3 сегмента:	Акумулатор је до краја напуњен.

Сегмент	Ниво напуњености
Светле 2 сегмента:	Акумулатор је напуњен 2/3.
1 сегмент светли:	Акумулатор је напуњен 1/3.
1 сегмент трепери:	Акумулатор је скоро празан. Уређај се ускоро искључује.

6.2 Укључивање и искључивање уређаја (05 - 07)

1. Заузмите сигурно упориште.
2. Једном руком обухватите горњу ручку (05/1), другом руком "ЛУП" ручку (05/2).
3. Главу мотора (06/1) држите мало изнад земљишта које треба да се обради. Ножеви за сецање (06/2) још не треба да додирну земљу.
4. Притисните дугме за деблокирање (07/1) у горњој ручки.
5. Притиснути и држати прекидач за укљ./искљ. (07/2) у горњој ручки. Уређај ради. Дугме за деблокирање може да се пусти.
6. Помоћу "ЛУП" ручке притиснути ротирајуће ножеве за сецање у земљу. Када приметите да земља блокира ножеве за сецање, подигните уређај.
7. За искључивање уређаја: Испустити прекидач за укљ./искљ.

⚠ УПОЗОРЕЊЕ! Опасност од посекотина. После искључивања, ножеви за сецање се окрећу још неколико секунди. Приликом сезања рукама постоји опасност од посекотина.

- Чекајте док се ножеви за сецање потпуно не зауставе.

7 ОДРЖАВАЊЕ И НЕГА

⚠ УПОЗОРЕЊЕ! Опасност од посекотина. Опасност од посекотина приликом сезања у покретне делове уређаја оштрих ивица као и у резне алате.

- Пре радова на одржавању, нези и чишћењу увек искључите уређај. Уклоните акумулаторе.
- Приликом радова на одржавању, нези и чишћењу увек носите заштитне рукавице.

7.1 Очистите уређај

- Немојте излагати уређај води или влази. Немојте прскати уређај водом.
- После сваке употребе кућиште и ножеве за сецање очистити четком или крпом. Немојте користити воду и/или агресивна средства за чишћење одн. раствараче – опасност од корозије и оштећења пластичних делова.
- После сваке употребе уклоните акумулатор и проверите уређај на оштећења.
- Штитник, глава мотора и мотор увек одржавајте чистим од прљавштине.
- Проверите све завртње у погледу чврстог налегања.
- Проверите електричне контакте уређаја на корозију, по потреби очистите финим жичаном четкицом и затим напрскати контактним спрејом.

7.2 Замените ножеве за сецање (08)

Замените неисправне делове оригиналним резервним деловима произвођача одн. обратите се најближем сервису (види *Поглавље 13 "Служба за кориснике/Сервис", страна 118*).

Монтирајте и демонтирајте ножеве за сецање у складу са сликом (08).

8 ПОМОЋ У СЛУЧАЈУ СМЕТЊИ

⚠ ОПРЕЗ! Опасност од повреде. Оштри и покретни делови уређаја могу да доведу до повреда.

- Приликом радова одржавања, неге и чишћења увек носите заштитне рукавице!

ℹ НАПОМЕНА Код сметњи које нису наведене у овој табели или које не можете да отклоните сами, се обратите нашој служби за кориснике.

Сметња	Узрок	Отклањање
Мотор не ради.	Акумулатор је празан.	Напунити акумулатор.
	Акумулатор недостаје или акумулатор не налаже добро.	Правилно уметните акумулатор.
	Струјно напајање је прекинуто.	1. Уклоните акумулатор. 2. Очистити утичне контакте уређаја.
	Заштитни прекидач мотора је искључио мотор због преоптерећења.	Чекајте док заштитни прекидач мотора не искључи мотор.
Мотор ради са прекидима.	Квар на уређају	Потражите сервисну локацију произвођача.
	Прекидач за укључивање-/искључивање је покварен.	Потражите сервисну локацију произвођача.
Мотор ради, али се ножеви за сецкање не померају.	Квар на уређају	Потражите сервисну локацију произвођача.
Уређај необично вибрира.	Ножеви за сецкање су оштећени и савијени су.	Замените ножеве за сецкање.
	Квар на уређају	Потражите сервисну локацију произвођача.
Време трајања акумулатора се знатно скратило.	Земља је превише тешка или превише влажна (нпр. иловача).	Избегавајте обраду превише тешког земљишта.
	Истекао је век трајања акумулатора.	Заменити акумулатор. Употребите само оригинални прибор произвођача.
Акумулатор се не може напунити.	Контакти акумулатора су запрљани.	Потражите сервисну локацију произвођача.
	Акумулатор или пуњач је неисправан.	Наручите резервне делове. Потражите сервисну локацију произвођача.
	Акумулатор је превише врућ.	Пустити да се акумулатор охлади.

9 СКЛАДИШТЕЊЕ УРЕЂАЈА

- Након сваке употребе извадити акумулатор из уређаја.
- Темељно очистити уређај и по потреби причврстити све заштитне поклопце.
- Уређај чувати на сувом месту које је под кључем ван домаћаја деце.

Извршите следеће радове пре пауза које трају дуже од 30 дана:

- Темељно очистити уређај и чувати га у сувој просторији.

9.1 Складиштење батерије и пуњача

И НАПОМЕНА За детаљне информације погледајте посебна упутства за употребу акумулатора и пуњача.

10 ТРАНСПОРТ

Пре транспорта предузмите следеће мере:

1. Искључити уређај.
2. Уклоните акумулатор из уређаја.
3. Акумулатор запаковати на прописан начин (види доле).

Акумулатор "B125 Li" (бр. арт. 113896)

И НАПОМЕНА Називни капацитет акумулатора износи преко 100 Wh! Због тога водите рачуна о следећим упутствима за транспорт!

Садржани литијум-јонски акумулатор подлеже законима о опасним материјама, али може да се транспортује под поједностављеним условима:

- Приватни корисник без додатних захтева може да транспортује неоштећен акумулатор друмом, уколико је уређај спакован према захтевима за малопродају и уколико транспорт служи приватној сврси.
- Комерцијални корисници, који врше транспорт у комбинацији са њиховом главном делатношћу (нпр. испоруке на градилишта или презентације и са њих), такође могу да користе ово поједностављење.

У оба горе поменута случаја обавезно морају да се предузму мере предострожности да би се спречило ослобађање садржаја. У другим случајевима се обавезно морају поштовати одредбе закона о опасним материјама! У случају непридржавања, пошиљаоцу и евентуално превознику прете високе казне.

Остале напомене о превозу и стању

- Транспортовати одн. слати литијум-јонске акумулаторе само у неоштећеном стању!
- За транспорт акумулатора користити искључиво оригинални картон или одговарајући картон за опасне материје (није потребно код акумулатора са називним капацитетом мањим од 100 Wh).
- Облепити отворене контакте акумулатора траком, како би се спречио кратак спој.
- Осигурати акумулатор од клизања унутар паковања, како би се спречила оштећења на акумулатору.
- Обезбедити исправно означавање и документацију за слање приликом транспорта одн. слања (нпр. преко

сервиса за доставу пакета или шпедиције).

- Претходно се информисати да ли је могућ транспорт преко изабраног пружаоца услуга и декларисати пошиљку.

Препоручујемо укључивање стручњака за опасне материје ради припреме пошиљке. Придржавајте се и евентуалних додатних националних прописа.

11 ОДЛАГАЊЕ

Напомене у вези са законом о електричним и електронским уређајима (ElektroG)



- Стари електрични и електронски уређаји не треба да се бацају са кућним смећем, већ треба да се подвргну одвајању и сортирању одн. рециклирању!
- Старе батерије или акумулатори који нису фиксно уграђени у стари уређај, пре предаје морају да се изваде! Њихово одлагање на отпад је регулисано законом о батеријама.
- Власник одн. корисник електричних и електронских уређаја су по истеку њиховог века употребе законски обавезни да их врате.
- Крајњи корисник сноси одговорност за брисање својих личних података из старог уређаја који треба да се одложи на отпад!

Симбол прецртане канте за отпатке значи да стари електрични и електронски уређаји не смеју да се одлажу заједно са кућним смећем. Стари електрични и електронски уређаји бесплатно могу да се предају на следећим местима:

- Јавна места за одлагање отпада одн. његово прикупљање (нпр. комунална стоваришта)
- Продајна места за електричне уређаје (стационарна и на интернету), уколико су трговци обавезни да прихвате враћени производ или ако добровољно нуде такву услугу.

Ове изјаве важе само за уређаје који се уграђују и продају у земљама Европске уније и на које се примењује европска директива 2012/19/EU. У земљама изван Европске уније могу се примењивати неке друге одредбе за одлагање старих електричних и електронских уређаја.

Напомене у вези са законом о батеријама (BattG)



- Старе батерије и акумулатори не треба да се бацају са кућним смећем, већ треба да се подвргну одвајању и сортирању одн. рециклирању!
- У сврху безбедног вађења батерија и акумулатора из електричног уређаја и ради информација о њиховом типу одн. хемијском систему, водите рачуна о осталим подацима у упутству за употребу одн. монтажу.
- Власник одн. корисник батерија и акумулатора су по истеку њиховог века употребе законски обавезни да их врате. Враћање је ограничено на предају количина уобичајених за домаћинство.

Старе батерије могу да садрже штетне материје или тешке метале, који би могли да нашкоде животној средини или здрављу. Прерада старих батерија и коришћење у њима садржаних ресурса доприноси заштити ова два драгоцене ресурса.

Симбол прецртане канте за отпатке значи да батерије и акумулатори не смеју да се одлажу заједно са кућним смећем.

Ако се осим тога испод канте за смеће налазе ознаке Hg, Cd или Pb, онда то означава следеће:

- Hg: Батерија садржи више од 0,0005 % живе
- Cd: Батерија садржи више од 0,002 % кадмијума
- Pb: Батерија садржи више од 0,004 % олова

Акумулатори и батерије бесплатно могу да се предају на следећим местима:

- Јавна места за одлагање отпада одн. његово прикупљање (нпр. комунална стоваришта)
- Продајна места за батерије и акумулаторе
- Места за враћање батерија и акумулатора
- Место враћања код произвођача (ако није члан заједничког система враћања)

Ове изјаве важе само за акумулаторе и батерије који се продају у земљама Европске уније и на које се примењује европска директива 2006/66/ЕЗ. У земљама изван Европске уније могу се примењивати неке друге одредбе за одлагање акумулатора и батерија.

12 ТЕХНИЧКИ ПОДАЦИ

Технички подаци: види табелу техничких података на почетку овог упутства за употребу.

* Напомене о вредностима емисије вибрација и емисије буке:

- *Наведене вредности емисије вибрација и буке измерене су према стандардизованом поступку испитивања и могу се користити за поређење једног електричног алата са другим.*
- *Наведене вредности емисије вибрација и буке могу се користити и за прелиминарну процену изложености (степен изложености вибрацијама).*
- *Вредности емисије вибрација и буке током стварне употребе електричног алата могу се разликовати од наведених вредности, у зависности од начина на који се електрични алат користи.*
- *Придржавајте се мера безбедности у складу са поглављем о безбедности. Покушајте да излагање вибрацијама буде што је могуће ниже. Примерне мере за смањење изложености вибрацијама су ношење рукавица приликом употребе алата и ограничавање радног времена. Морају се узети у обзир сви делови радног циклуса (на пример времена када је електрични алат искључен и времена када је алат укључен, али ради без оптерећења).*

13 СЛУЖБА ЗА КОРИСНИКЕ/СЕРВИС

Код питања у вези са гаранцијом, поправком или резервним деловима се обратите нашем најближем AL-KO сервису. Њега ћете наћи на интернету под следећом адресом: www.al-ko.com/service-contacts

14 ГАРАНЦИЈА

Евентуалне грешке у материјалу или производњи на уређају поправићемо за време законског рока застаре права на гаранцију за недостатке према сопственом избору поправљањем или заменом. Рок застаре одређује се према праву државе у којој је уређај купљен.

Наша гарантна изјава важи само у случају:

- примене ових Упутстава за употребу
- сврсисходног коришћења
- употребе оригиналних резервних делова

Гаранција престаје да важи у случају:

- самоиницијативних покушаја поправки
- самоиницијативних техничких измена
- ненаменског коришћења

Гаранција не обухвата:

- оштећења лака која се свде на нормално трошење
- потрошне делове који су на картици резервних делова означени рамом xxxxxx (x)



Гарантни рок почиње да тече од датума куповине од стране првог крајњег корисника. Мерадаван је датум на рачуну. Са овом изјавом о гаранцији и оригиналним рачуном обратите се продавцу или најближој овлашћеној сервисној радионици. Овом изјавом се не мењају законска права која купац има према продавцу у случају недостатака.

TŁUMACZENIE ORYGINALNEJ INSTRUKCJI OBSŁUGI

Spis treści

1	Informacje dotyczące niniejszej instrukcji obsługi	120	4	Montaż.....	127
1.1	Symbole na stronie tytułowej	121	4.1	Złączanie/rozłączanie głowicy silnika i urządzenia podstawowego (03).....	127
1.2	Objaśnienia rysunkowe i słowa ostrzegawcze	121	5	Uruchomienie	127
2	Opis produktu	121	5.1	Ładowanie akumulatorów	127
2.1	Użytkowanie zgodne z przeznaczeniem	121	5.2	Wkładanie i wyciąganie akumulatora (04)	128
2.2	Możliwe przewidywane nieprawidłowe użycie	121	6	Obsługa	128
2.3	Ryzyko szcztąkowe	121	6.1	Kontrolowanie stanu naładowania akumulatora	128
2.4	Urządzenia zabezpieczające i ochronne	122	6.2	Włączanie i wyłączanie urządzenia (05 – 07)	128
2.4.1	Przycisk zwalniający	122	7	Konserwacja i pielęgnacja	128
2.4.2	Tarcza ochronna	122	7.1	Czyszczenie urządzenia	129
2.5	Symbole umieszczone na urządzeniu	122	7.2	Wymiana noży pielących (08).....	129
2.5.1	Symbole bezpieczeństwa	122	8	Pomoc w przypadku usterek	129
2.5.2	Symbole obsługi	122	9	Przechowywanie urządzenia.....	130
2.6	Przegląd produktu (01).....	122	9.1	Składowanie akumulatora i ładowarki	130
2.7	Zakres dostawy (02).....	123	10	Transport	130
3	Zasady bezpieczeństwa	123	11	Utylizacja	131
3.1	Ogólne wskazówki bezpieczeństwa dla maszyn elektrycznych	123	12	Dane techniczne.....	132
3.1.1	Bezpieczeństwo na stanowisku pracy	123	13	Obsługa klienta/Serwis	132
3.1.2	Bezpieczeństwo elektryczne	123	14	Gwarancja	132
3.1.3	Bezpieczeństwo osób	123	1	INFORMACJE DOTYCZĄCE NINIEJSZEJ INSTRUKCJI OBSŁUGI	
3.1.4	Użytkowanie i obsługa maszyny elektrycznej.....	124	■	Wersja niemieckojęzyczna jest oryginalną instrukcją obsługi. Wszystkie pozostałe wersje językowe są tłumaczeniami oryginalnej instrukcji obsługi.	
3.1.5	Użytkowanie i obsługa maszyny zasilanej akumulatorowo	124	■	Poniższa instrukcja obsługi winna być przechowywana zawsze w sposób umożliwiający jej wykorzystanie w celu uzyskania informacji dotyczących urządzenia.	
3.1.6	Serwis	125	■	Urządzenie może być przekazywane wyłącznie wraz z instrukcją obsługi.	
3.2	Zasady bezpieczeństwa dotyczące akumulatorowych opielaczy silnikowych	125	■	Należy stosować się do wskazówek dot. bezpieczeństwa i wskazówek ostrzegawczych zawartych w niniejszej instrukcji obsługi.	
3.3	Obciążenie drganiami	126			
3.4	Obciążenie hałasem.....	127			
3.5	Zasady bezpieczeństwa dotyczące akumulatora i ładowarki	127			

1.1 Symbole na stronie tytułowej

Symbol	Znaczenie
	Przed uruchomieniem należy dokładnie przeczytać niniejszą instrukcję obsługi. Jest to konieczne dla zapewnienia bezusterkowej pracy i bezpiecznej obsługi.
	Instrukcja obsługi
	Akumulatory litowo-jonowe obsługiwać ze szczególną ostrożnością! W szczególności przestrzegać wskazówek dotyczących transportu, składowania i utylizacji zawartych w niniejszej instrukcji obsługi!

1.2 Objaśnienia rysunkowe i słowa ostrzegawcze

 **NIEBEZPIECZEŃSTWO!** Oznacza niebezpieczeństwo prowadzące do śmierci lub ciężkich obrażeń ciała.

 **OSTRZEŻENIE!** Oznacza potencjalne niebezpieczeństwo mogące prowadzić do śmierci lub ciężkich obrażeń ciała.

 **OSTROŻNIE!** Oznacza potencjalne niebezpieczeństwo mogące prowadzić do średnich lub lekkich obrażeń ciała.

UWAGA! Oznacza potencjalne niebezpieczeństwo mogące prowadzić do szkód rzeczowych.

 **WSKAZÓWKA** Szczególne wskazówki ułatwiające zrozumienie instrukcji i obsługi.

2 OPIS PRODUKTU

Akumulatorowy opielacz silnikowy służy do obrabiania gleby, jej rozdrabniania i spulchniania oraz do przygotowania podłoża do wysiewu. Dodatkowo może być wykorzystywany do odchwaszczania, na przykład w przydomowym ogrodzie warzywnym.

Urządzenie może być stosowane tylko razem z określonymi w danych technicznych akumulatorami litowo-jonowymi i ładowarkami. Pozostałe informacje dotyczące akumulatorów i ładowarek są podane w osobnych instrukcjach:

- Instrukcja obsługi 443130: Akumulatory
- Instrukcja obsługi 443131: Ładowarki

UWAGA! Ryzyko uszkodzenia urządzenia i akumulatora. Używanie urządzenia z nieodpowiednimi akumulatorami może spowodować uszkodzenie urządzenia i akumulatorów.

- Urządzenia należy używać wyłącznie z zalecanymi akumulatorami.

2.1 Użytkowanie zgodne z przeznaczeniem

Ręczny akumulatorowy opielacz silnikowy służy do wygodnego spulchniania podłoża podczas sadzenia kwiatów i warzyw w małym ogrodzie i w trudno dostępnych miejscach, np. pod krzewami i drzewami.

Wszelkie inne zastosowanie jest uważane za niezgodne z przeznaczeniem.

Opisywane urządzenie jest przeznaczone do zastosowania w ramach użytku prywatnego. Każde inne zastosowanie oraz niedozwolone zmiany lub modyfikacje traktowane są jako eksploatacja niezgodna z przeznaczeniem i prowadzą do utraty gwarancji i ważności deklaracji zgodności oraz do wyłączenia wszelkiej odpowiedzialności producenta za szkody poniesione przez użytkownika lub osoby trzecie.

2.2 Możliwe przewidywane nieprawidłowe użycie

Kamienie, gałęzie, metalowe przedmioty i inne ciała obce w glebie mogą spowodować uszkodzenie urządzenia. Podłoże, które nie było spulchniane przez długi czas i dlatego jest zbyt twarde, powoduje przeciążenie urządzenia.

Urządzenie nie jest przeznaczone do zastosowań specjalistycznych w parkach i obiektach sportowych ani do zastosowania w rolnictwie i leśnictwie.

2.3 Ryzyko szczątkowe

Nawet podczas użytkowania urządzenia zgodnie z przeznaczeniem wciąż występuje określone ryzyko resztkowe, którego nie da się wykluczyć. Z rodzaju i konstrukcji urządzenia — w zależności od zastosowania — mogą wynikać następujące, potencjalne zagrożenia:

- Odrzucanie ziemi i małych kamieni.
- Wdychanie cząstek kurzy przy zaniechaniu zastosowania środków ochrony dróg oddechowych.
- Rany cięte stóp i w przypadku kontaktu z obracającymi się nożami pielącymi.

2.4 Urządzenia zabezpieczające i ochronne

⚠ OSTRZEŻENIE! Niebezpieczeństwo skaleczenia. Niesprawne i dezaktywowane urządzenia ochronne i zabezpieczające mogą spowodować poważne obrażenia ciała.

- Jeśli urządzenia ochronne i zabezpieczające są niesprawne, należy zlecić ich naprawę.
- Nigdy nie dezaktywować urządzeń ochronnych i zabezpieczających.

2.4.1 Przycisk zwalnający

Przycisk zwalnający służy do odblokowania włącznika/wyłącznika. Zapobiega on przypadkowemu włączeniu urządzenia przez samo naciśnięcie włącznika/wyłącznika.

2.4.2 Tarcza ochronna

Tarcza ochronna chroni użytkownika przed obracającymi się nożami pielącymi i odrzucanymi obiektami.

2.5 Symbole umieszczone na urządzeniu

2.5.1 Symbole bezpieczeństwa

Symbol	Znaczenie
	Zachować szczególną ostrożność podczas obsługi urządzenia!
	Przed uruchomieniem przeczytać instrukcję obsługi!
	Niebezpieczeństwo uderzenia przez odrzucone przedmioty!
	Nie dopuszczać osób trzecich do niebezpiecznego obszaru!
	Wirujące noże pielące. Nie zbliżać dłoni ani stóp!
	Nie wystawiać urządzenia na deszcz!
	Nosić środki ochrony oczu i słuchu!

Symbol	Znaczenie
	Wymontować akumulator, zanim przystąpi się do regulacji, czyszczenia lub konserwacji.

2.5.2 Symbole obsługi

Symbol	Znaczenie
	Dokręcenie/luzowanie trzonek

2.6 Przegląd produktu (01)

Nr	Element
Urządzenie podstawowe	
1	Rękojeść górna z włącznikiem/wyłącznikiem
2	Przycisk zwalnający
3	Wskaźnik stanu naładowania
4	Rękojeść „Loop”
5	Trzonek górny
6	Połączenie
7	Instrukcja obsługi
Głowica silnika	
8	Trzonek dolny
9	Silnik
10	Tarcza ochronna
11	Noż pielący
Akcesoria*	
12	Akumulator*
13	Ładowarka*

* Nie należy do wyposażenia, do zamówienia wykorzystać następujące numery artykułów: patrz dane techniczne.

2.7 Zakres dostawy (02)

Wskazówka Akumulator i ładowarka nie należą do zakresu dostawy i należy je zakupić oddzielnie.

Zakres dostawy obejmuje niżej wymienione pozycje. Należy sprawdzić, czy wszystkie pozycje są zawarte:

Nr	Element
1	Urządzenie podstawowe
2	Głowica silnika z nożami pielącymi
3	Instrukcja obsługi „Akumulatorowy opielacz silnikowy”

3 ZASADY BEZPIECZEŃSTWA

3.1 Ogólne wskazówki bezpieczeństwa dla maszyn elektrycznych

OSTRZEŻENIE! Przeczytać wskazówki bezpieczeństwa, zalecenia, ilustracje i dane techniczne, które są dołączone do tej maszyny. Następstwem nieprzestrzegania poniższych instrukcji może być porażenie prądem elektrycznym, pożar i/lub poważne obrażenia ciała.

- Wszystkie wskazówki dotyczące bezpieczeństwa i inne instrukcje należy przechowywać w razie potrzeby skorzystania z nich w przyszłości.

Użyte we wskazówkach dotyczących bezpieczeństwa pojęcie „maszyna” odnosi się do maszyn zasilanych z sieci elektrycznej (z sieciowym przewodem zasilającym) lub maszyn zasilanych akumulatorowo (bez sieciowego przewodu zasilającego).

3.1.1 Bezpieczeństwo na stanowisku pracy

- Stanowisko pracy należy utrzymywać w czystości i zapewnić jego dobre oświetlenie. Nieporządek lub niedostateczne oświetlenie stanowiska pracy mogą doprowadzić do wypadku.
- Maszyny w nie wolno używać w obszarze zagrożonym wybuchem, w którym znajdują się palne ciecze, gazy lub pyły. Maszyny podczas pracy wytwarzają iskry, które mogą doprowadzić do zapłonu pyłów lub oparów.
- Podczas pracy maszyny należy trzymać dzieci i inne osoby z dala od niej. W przypadku odwrócenia uwagi można stracić kontrolę nad maszyną.

3.1.2 Bezpieczeństwo elektryczne

- Wtyczka przyłączeniowa maszyny musi pasować do gniazda wtykowego. W żadnym wypadku nie wolno modyfikować wtyczki. Nie wolno używać żadnych adapterów wtyczki w przypadku maszyn z uzziemieniem ochronnym. Niezmodyfikowana wtyczka oraz odpowiednie gniazdko wtykowe zmniejszają ryzyko porażenia prądem elektrycznym.
- Należy unikać kontaktu części ciała z uzziemionymi powierzchniami, jak rury, grzejniki, kuchenki i lodówki. Istnieje zwiększone ryzyko porażenia prądem elektrycznym, kiedy ciało jest uziemione.
- Należy chronić maszynę przed deszczem lub wilgocią. Wniknięcie wody do wnętrza maszyny zwiększa ryzyko porażenia prądem elektrycznym.
- Nie używać przewodu przyłączeniowego niezgodnie z jego przeznaczeniem do przenoszenia lub zawieszania maszyny lub do wyciągnięcia wtyczki z gniazda wtykowego. Chronić przewód przyłączeniowy przed działaniem wysokich temperatur, oleju, ostrych krawędzi lub ruchomych elementów. Uszkodzone lub splecione przewody przyłączeniowe zwiększają ryzyko porażenia prądem elektrycznym.
- Jeżeli praca z maszyną odbywa się na wolnym powietrzu, używać wyłącznie przedłużaczy dostosowanych do pracy na wolnym powietrzu. Zastosowanie przedłużacza przystosowanego do pracy na wolnym powietrzu zmniejsza ryzyko porażenia prądem elektrycznym.
- Jeżeli nie można uniknąć pracy maszyny w wilgotnym środowisku, należy zastosować wyłącznik ochronny różnicowy. Zastosowanie wyłącznika ochronnego różnicowego zmniejsza ryzyko porażenia prądem elektrycznym.

3.1.3 Bezpieczeństwo osób

- Podczas pracy z maszyną należy zachować ostrożność, zwracać uwagę na to, co się robi i postępować rozsądnie. Nie używać maszyny, kiedy jest się zmęczonym, pod wpływem narkotyków, alkoholu lub leków. Chwila nieuwagi podczas używania maszyny może spowodować naprawdę poważne obrażenia.
- Należy nosić osobiste wyposażenie ochronne i zawsze okulary ochronne. No-

szanie osobistego wyposażenia ochronnego, jak maska przeciwpyłowa, antypoślizgowe obuwie ochronne, kask ochronny lub środki ochrony słuchu, w zależności od rodzaju i sposobu zastosowania maszyny, zmniejsza ryzyko powstania obrażeń.

- **Unikać niezamierzonego uruchomienia urządzenia. Przed podłączeniem maszyny do zasilania lub akumulatora, podniesieniem maszyny i jej przenoszeniem należy się upewnić, że jest wyłączona.** Jeżeli podczas przenoszenia maszyny palce znajdują się na włączniku lub maszyna jest włączona w momencie podłączania do zasilania, może to doprowadzić do wypadku.
- **Przed włączeniem maszyny usunąć narzędzia nastawcze lub klucze maszynowe.** Narzędzie lub klucz znajdujące się na obracającym się elemencie maszyny mogą być przyczyną urazów.
- **Unikać nieprawidłowej postawy ciała. Dbać o zachowanie bezpiecznej postawy i zawsze utrzymywać równowagę.** Dzięki temu można uzyskać lepszą kontrolę nad maszyną w nieoczekiwanych sytuacjach.
- **Należy nosić odpowiednią odzież. Nie należy nosić luźnej odzieży ani biżuterii. Włosy i odzież trzymać z dala od poruszających się części.** Luźna odzież, biżuteria lub długie włosy mogą zostać pochwycone przez ruchome elementy urządzenia.
- **Jeżeli można zamontować odciągu pyłów i instalację zabezpieczającą przed zapyleciem, to powinny być one podłączone i prawidłowo używane.** Użycie urządzenia odpylającego może zmniejszyć zagrożenia wywołane przez pyły.
- **Nie dać się zwieść fałszywemu poczuciu bezpieczeństwa i nie lekceważyć zasad bezpieczeństwa, także jeśli jest się zapoznany z używaniem maszyny po jej wielokrotnym używaniu.** Nieuważne obchodzenie się może w ciągu ułamka sekundy doprowadzić do ciężkich urazów.

3.1.4 Użytkowanie i obsługa maszyny elektrycznej

- **Nie przeciążać maszyny. Do określonej pracy należy używać maszyny, która jest do niej przeznaczona.** Z użyciem odpowiedniej maszyny pracuje się lepiej i bezpieczniej w podanym zakresie wydajności.
- **Nie używać maszyny z uszkodzonym włącznikiem.** Maszyna, której nie da się już

włączyć lub wyłączyć jest niebezpieczna i musi być naprawiona.

- **Wyciągnąć wtyczkę z gniazda zasilania i/ lub wymontować wymontowany akumulator, zanim dokona się regulacji urządzenia, wymiany części zamiennych lub odłożenia maszyny.** Zapobiega to niezamierzonemu uruchomieniu maszyny.
- **Nieużywane maszyny należy przechowywać z dala od dzieci.** Nie pozwalać na używanie maszyny osobom, które nie są obeznane z jego obsługą lub nie przeczytały niniejszych instrukcji. Maszyny są niebezpieczne, jeżeli są obsługiwane przez osoby nieobeznane z ich obsługą.
- **Maszyny i narzędzia użytkowe należy utrzymywać w dobrym stanie technicznym. Należy kontrolować, czy ruchome części funkcjonują sprawnie i nie zacinają się, czy nie są pęknięte lub uszkodzone tak, że zakłóca to działanie maszyny.** Przed użyciem maszyny należy zlecić naprawę uszkodzonych części. Wiele wypadków ma swoje źródło w nieprawidłowej konserwacji maszyn.
- **Narzędzia tnące należy utrzymywać w czystości i ostrości.** Starannie pielęgnowane narzędzia tnące z ostrymi krawędziami tnącymi rzadziej się zakleszczają i są łatwiejsze w prowadzeniu.
- **Maszyny, narzędzi użytkowych itp. należy używać z zastosowaniem się do podanych tu instrukcji. Należy przy tym uwzględnić warunki na stanowisku pracy oraz rodzaj wykonywanej czynności.** Użycie maszyn do innych celów, niż przewidziane może doprowadzić do niebezpiecznych sytuacji.
- **Uchwyty i powierzchnie do chwytania muszą być zawsze suche, czyste i wolne od oleju i smaru.** Śliskie uchwyty i powierzchnie do chwytania uniemożliwiają bezpieczne obsługę i zachowanie kontroli nad maszyną w nieprzewidzianych sytuacjach.

3.1.5 Użytkowanie i obsługa maszyny zasilanej akumulatorowo

- **Akumulator należy ładować wyłącznie za pomocą ładowarki zalecanej przez producenta.** W przypadku ładowarki przeznaczonej do ładowania określonych rodzajów akumulatorów, zastosowanie jej do innego rodzaju akumulatora powoduje powstanie zagrożenia pożarowego.

- **Do maszyn należy stosować tylko akumulatory przewidziane do pracy z daną maszyną.** Zastosowanie innych akumulatorów może prowadzić do powstania obrażeń ciała oraz zagrożenia pożarowego.
- **Chronić nieużywany akumulator przed spinaczami biurowymi, monetami, kluczami, igłami, śrubami i innymi drobnymi przedmiotami metalowymi, które mogłyby spowodować zwarcie styków akumulatora.** Zwarcie pomiędzy stykami akumulatora może wywołać oparzenia lub ogień.
- **W przypadku nieprawidłowego użytkowania może dojść do wycieku cieczy z akumulatora. Należy unikać kontaktu z nią. W razie przypadkowego kontaktu przemyć skażone miejsce wodą. W przypadku kontaktu cieczy z oczami należy dodatkowo zasięgnąć pomocy lekarskiej.** Płyn wyciekający z akumulatora może powodować podrażnienia skóry lub oparzenia.
- **Nie używać uszkodzonego ani zmodyfikowanego akumulatora.** Uszkodzone lub zmienione akumulatory mogą się zachowywać w sposób nieprzewidywany, powodując ryzyko pożaru, wybuchu lub urazu.
- **Nie narażać akumulatora na ogień ani wysoką temperaturę.** Ogień lub temperatura powyżej 130°C mogą być przyczyną wybuchu.
- **Przestrzegać wszystkich wskazówek dotyczących ładowania i pamiętać, by nigdy nie ładować akumulatora ani maszyny napędzanej akumulatorowo poza zakresem temperatur określonym w instrukcji obsługi.** Nieprawidłowe ładowanie lub ładowanie poza dopuszczalnym zakresem temperatur może spowodować uszkodzenie akumulatora i ryzyko pożaru.

3.1.6 Serwis

- **Naprawę maszyny powierzać wyłącznie wykwalifikowanemu personelowi fachowemu i tylko z użyciem oryginalnych części zamiennych.** Należy przy tym zagwarantować, że zostanie zachowane bezpieczeństwo maszyny.
- **Nie wolno konserwować uszkodzonego akumulatora.** Wszelka konserwacja akumulatora powinna być wykonywana przez producenta lub upoważnione punkty obsługi klienta.

3.2 Zasady bezpieczeństwa dotyczące akumulatorowych opielaczy silnikowych

Informacje ogólne

- Przeczytać uważnie instrukcję obsługi. Należy zapoznać się z elementami nastawczymi i prawidłowym zastosowaniem urządzenia.
- Nigdy nie pozwalać na użytkowanie maszyny dzieciom lub osobom nieposiadającym wymaganej wiedzy wynikającej z niniejszej instrukcji obsługi. Nieodświadczona osoba obsługująca musi zostać poinstruowana i przeszkolona w zakresie obsługi urządzenia.
- Lokalne przepisy mogą określać minimalny wiek dla użytkownika.
- Nigdy nie wykonywać pracy, gdy w pobliżu znajdują się inne osoby, zwłaszcza dzieci, lub zwierzęta. Wyłączyć opielacz silnikowy, gdy zbliżają się osoby lub zwierzęta.
- Użytkownik odpowiada za wypadki z udziałem osób trzecich oraz uszkodzenie mienia będącego ich własnością.
- Przestrzegać ewentualnych krajowych przepisów lub postanowień dotyczących czasu eksploatacji maszyny.
- Poinstruować dzieci i młodzież o tym, że nie wolno bawić się opielaczem silnikowym.

Czynności przygotowawcze

- Podczas pracy z maszyną należy zawsze nosić odpowiednie obuwie (obuwie ochronne) oraz długie spodnie. Nie wolno używać urządzenia mając gołe nogi lub nosząc lekkie sandały.
- Sprawdzić cały teren, na którym użyta będzie maszyna, i usunąć wszystkie kamienie, pręty, kawałki szkła i metalu, druty, zabawki, kości i inne obce elementy, które mogłyby zostać pochwycone i wyrzucone w powietrze z dużą prędkością.
- Przed każdym użyciem maszyny należy sprawdzić, czy noże pielące, sworznie mocujące i cały zespół pielący nie są zużyte lub uszkodzone.
- Nigdy nie użytkować opielacza silnikowego ze zużytymi lub uszkodzonymi częściami. Zużyte lub uszkodzone części mogą powodować poważne obrażenia.
- Zużyte lub uszkodzone części (noże pielące, sworznie mocujące) wymieniać tylko w kompletach, aby zapobiec niewyważeniu.

Obsługa urządzenia

- Należy pracować wyłącznie przy świetle dziennym lub dobrym oświetleniu sztucznym.
- Zawsze zwracać uwagę na odpowiednią pozycję, w szczególności na pochyłościach.
- Używać urządzenia tylko na stabilnym i równym podłożu, a nie na stromych zboczach.
- Nie stosować urządzenia na kamienistym terenie. Może dojść do wyrzucenia kamieni i uszkodzenia noży pielących.
- Należy zawsze pracować poprzecznie do zbocza. Nie jeździć w górę i w dół zbocza, oraz po zboczach o nachyleniu przekraczającym 10°.
- Podczas pracy z użyciem maszyny poruszać się w wolnym tempie.
- Maszynę włączać zgodnie z instrukcją obsługi i zachowywać odpowiedni odstęp stóp od noży pielących.
- Zwracać uwagę, aby nie zbliżać dłoni lub stóp do wirujących elementów ani pod nie.
- Nigdy nie podnosić ani nie przenosić maszyny z uruchomionym silnikiem!
- Zawsze wyłączać opielacz silnikowy, gdy nie jest używany, np. w przypadku zmiany obszaru roboczego, krótkotrwałego zostawienia go bez nadzoru lub podczas konserwacji i pielęgnacji.
- W razie wypadku natychmiast wyłączyć opielacz silnikowy, aby uniknąć dalszych obrażeń i szkód materialnych.

Konserwacja i przechowywanie

- Zawsze zwracać uwagę na to, aby wszystkie nakrętki, sworznie i śruby były mocno dokręcone, a maszyna znajdowała się w bezpiecznym stanie eksploatacyjnym.
- Wymienić ze względów bezpieczeństwa zużyte lub uszkodzone elementy. Korzystać wyłącznie z oryginalnych części zamiennych i akcesoriów.
- Przechowywać opielacz silnikowy w miejscu niedostępnym dla dzieci.

3.3 Obciążenie drganiami

- **Niebezpieczeństwo stwarzane przez drgania**
Rzeczywiste wartości emisji drgań podczas używania urządzenia mogą odbiegać od wartości podanych przez producenta. Przed i w

trakcie używania należy uwzględnić następujące czynniki:

- Czy urządzenie jest użytkowane zgodnie z przeznaczeniem?
- Czy materiał jest cięty lub obrabiany w odpowiedni sposób?
- Czy urządzenie znajduje się w prawidłowym stanie użytkowym?
- Czy narzędzie tnące jest prawidłowo naostrzone lub czy jest zamontowane odpowiednie narzędzie tnące?
- Czy są zamontowane uchwyty i, w razie potrzeby, uchwyty wibracyjne oraz czy są one trwale połączone z urządzeniem?
- Użytkować urządzenie jedynie z prędkością obrotową wymaganą dla danej pracy. Unikać maksymalnej prędkości obrotowej, aby zmniejszyć poziom hałasu i wibracji.
- Wskutek niewłaściwego użytkowania i konserwacji może dojść do zwiększenia poziomu hałasu i drgań urządzenia. Prowadzi to do niekorzystnych skutków zdrowotnych. W tym przypadku należy niezwłocznie wyłączyć urządzenie i zlecić naprawę jednemu z autoryzowanych warsztatów serwisowych.
- Stopień obciążenia przez drgania zależy od rodzaju wykonywanej pracy i sposobu wykorzystania urządzenia. Należy oceniać te czynniki i stosować odpowiednie przerwy w pracy. Spowoduje to znaczne zmniejszenie obciążenia przez drgania w trakcie całej pracy.
- Dłuższe używanie urządzenia wystawia operatora na działanie wibracji i może powodować problemy z krążeniem krwi („biały palec”). Aby zmniejszyć to ryzyko, należy nosić rękawice i rozgrzewać dłonie. W przypadku stwierdzenia objawu „białego palca” należy niezwłocznie udać się do lekarza. Do tych objawów należą: brak czucia, utrata wrażliwości, cierpienie, swędzenie, ból, utrata siły, zmiana koloru lub stanu skóry. Z reguły te objawy dotyczą palców, dłoni lub pulsusa. Przy niskich temperaturach to ryzyko się zwiększa.
- W ciągu dnia pracy należy wykonywać dłuższe przerwy, aby odpocząć od hałasu i wibracji. Zaplanować pracę tak, aby stosowanie urządzeń, które wytwarzają silne wibracje, rozłożyć na kilka dni.
- W przypadku stwierdzenia nieprzyjemnego uczucia lub przebarwienia skóry na dłoniach

podczas użytkowania urządzenia, należy niezwłocznie przerwać pracę. Uwzględnić wystarczająco długie przerwy w pracy. Zaniechanie przerw w pracy może doprowadzić do wystąpienia zespołu wibracyjnego dłoni i ramienia.

- Należy zminimalizować ryzyko narażenia na drgania. Utrzymywać urządzenie zgodnie ze wskazówkami zawartymi w instrukcji obsługi.
- Jeśli urządzenie jest często używane, należy zakupić akcesoria zabezpieczające przed drganiami (np. uchwyty) u specjalistycznego sprzedawcy.
- Nie używać urządzenia przy temperaturach niższych niż 10 °C. Ustalić plan pracy, umożliwiając ograniczenie obciążenia drganiami.

3.4 Obciążenie hałasem

Określony poziom obciążenia hałasem generowanym przez opisywane urządzenie jest nieunikniony. Głośne prace zaplanować w dopuszczonym i wyznaczonym do tego czasie. W razie potrzeby uwzględnić czasy odpoczynku i ograniczyć czas pracy do najbardziej wymaganych czynności. Dla ochrony własnej i ochrony osób przebywających w pobliżu zaleca się stosowanie odpowiedniej ochrony słuchu.

3.5 Zasady bezpieczeństwa dotyczące akumulatora i ładowarki

- Przed naładowaniem wyciągnąć akumulator z urządzenia.
- Nie wkładać do urządzenia akumulatorów różnych typów lub razem nowych i używanych.
- Wkładać akumulatory do urządzenia z zachowaniem prawidłowej biegunowości.
- Przed odłożeniem urządzenia do przechowywania przez dłuższy czas wyciągnąć z niego akumulatory.
- Nie zwierać zacisków przyłączeniowych urządzenia lub akumulatora.

Instrukcje obsługi

Przestrzegać zasad bezpieczeństwa dotyczących akumulatora i ładowarki, zawartych w osobnych instrukcjach obsługi.

Patrz:

- Instrukcja obsługi 443130: Akumulatory
- Instrukcja obsługi 443131: Ładowarki

4 MONTAŻ

⚠ OSTRZEŻENIE! Zagrożenia wynikające z niekompletnego montażu! Eksploatacja niekompletnie zmontowanego urządzenia może prowadzić do poważnych obrażeń ciała.

- Urządzenie eksploatować tylko wówczas, gdy zostało całkowicie zmontowane.
- Akumulator włożyć do urządzenia dopiero po zakończeniu całkowitego montażu.

4.1 Złączanie/rozłączanie głowicy silnika i urządzenia podstawowego (03)

Złączanie głowicy silnika i urządzenia podstawowego

1. Wyrównać złącze wtykowe (03/1) głowicy silnika i trzonek górny (03/2) tak, aby wytłoczone strzałki znajdowały się (03/3) naprzeciwko siebie.
2. Wsunąć złącze wtykowe i trzonek górny do oporu (03/a).
3. Wsunąć tuleję regulującą (03/4) na złącze wtykowe (03/b).
4. Obrócić tuleję regulującą w kierunku zamkniętej kłódki (03/c).

Rozłączanie głowicy silnika i urządzenia podstawowego

1. Obrócić tuleję regulującą w kierunku otwartej kłódki.
2. Rozciągnąć górny i dolny trzonek.

5 URUCHOMIENIE

5.1 Ładowanie akumulatorów

Przestrzegać zakresu temperatur procesu ładowania, który jest podany w danych technicznych.

📖 WSKAZÓWKA Szczegółowe informacje można znaleźć w osobnych instrukcjach obsługi akumulatora i ładowarki:

- Instrukcja obsługi 443130: Akumulatory
- Instrukcja obsługi 443131: Ładowarki

5.2 Wkładanie i wyciąganie akumulatora (04)

UWAGA! Niebezpieczeństwo uszkodzenia akumulatora. Pozostawienie akumulatora w urządzeniu po zakończeniu użytkowania może doprowadzić do uszkodzenia akumulatora.

- Bezpośrednio po zakończeniu użytkowania należy wyjąć akumulator z urządzenia i złożyć na przechowanie w miejscu zabezpieczonym przed zamarzaniem.
- Akumulator włożyć do urządzenia dopiero bezpośrednio przed rozpoczęciem pracy.

Montaż akumulatora w urządzeniu

1. Wsunąć akumulator (04/1) od dołu do górnej rękojeści (04/a), aż ulegnie zablokowaniu.

Wymagowanie akumulatora

1. Nacisnąć przycisk odryglowujący (04/2) na akumulatorze i przytrzymać naciśnięty.
2. Wyciągnąć akumulator (04/b).

6 OBSŁUGA

⚠ OSTRZEŻENIE! Niebezpieczeństwo zranienia przez poluzowane elementy urządzenia. Elementy urządzenia poluzowane podczas pracy mogą prowadzić do ciężkich obrażeń.

- Przed włączeniem urządzenia sprawdzić, czy wszystkie części są pewnie dokręcone.
- Przymocować narzędzia tnące tak, aby nie mogły się poluzować podczas pracy.

6.1 Kontrolowanie stanu naładowania akumulatora

Wskaźnik stanu naładowania (01/3) znajduje się w górnej części urządzenia podstawowego.

Jest on złożony z trzech segmentów. Segmenty świecą lub migają zależnie od stanu naładowania.

Segment	Stan naładowania
Świecą się 3 segmenty:	akumulator całkowicie naładowany.
Świecą się 2 segmenty:	akumulator naładowany w 2/3 stanu.
Świeci się 1 segment:	akumulator naładowany w 1/3 stanu.

Segment	Stan naładowania
Miga 1 segment:	Akumulator prawie rozładowany. Urządzenie wkrótce wyłączy się.

6.2 Włączanie i wyłączanie urządzenia (05 – 07)

1. Stanąć w stabilnej pozycji.
2. Jedną dłoń ująć rękojeść górną (05/1), a drugą chwycić za rękojeść „Loop” (05/2).
3. Przytrzymać głowicę silnika (06/1) tuż nad obrabianym podłożem. Noże pielące (06/2) nie powinny jeszcze dotykać podłoża.
4. Nacisnąć przycisk zwalniający (07/1) na górnej rękojeści.
5. Nacisnąć i przytrzymać włącznik/wyłącznik (07/2) umieszczony na górnej rękojeści. Urządzenie rozpocznie pracę. Można zwolnić przycisk zwalniający.
6. Rękojeścią „Loop” wcisnąć obracające się noże pielące w podłoże. W przypadku zablokowania noży pielących przez podłoże unieść urządzenie.
7. Aby wyłączyć urządzenie: Zwolnić włącznik/wyłącznik.

⚠ OSTRZEŻENIE! Niebezpieczeństwo odniesienia ran ciętych. Po wyłączeniu noże pielące obracają się jeszcze przez kilka sekund. Sięgnięcie w ich stronę może spowodować ryzyko powstania ran ciętych.

- Zaczekać na całkowite zatrzymanie się noży pielących.

7 KONSERWACJA I PIELĘGNACJA

⚠ OSTRZEŻENIE! Niebezpieczeństwo odniesienia ran ciętych. Niebezpieczeństwo odniesienia ran ciętych w przypadku kontaktu z ruchomymi częściami o ostrych krawędziach i narzędziami tnącymi.

- Przed przystąpieniem do prac związanych z konserwacją, pielęgnacją i czyszczeniem należy zawsze wyłączyć urządzenie. Usunąć akumulatory.
- Podczas wykonywania prac związanych z konserwacją, pielęgnacją i czyszczeniem należy zawsze nosić rękawice ochronne.

7.1 Czyszczenie urządzenia

- Nie narażać urządzenia na działanie wilgoci lub wpływu wilgoci z otoczenia. Nie spryskiwać wodą.
- Po każdym użyciu należy oczyścić obudowę i noże pielące, używając szczotki lub szmatki. Nie stosować wody i/lub agresywnych środków czyszczących ani rozcieńczalników – ryzyko korozji i uszkodzenia części z tworzyw sztucznych.
- Po każdym użyciu wyjąć akumulator i sprawdzić urządzenie pod kątem uszkodzeń.
- Stałe utrzymywać tarczę ochronną, głowicę silnika i silnik w stanie wolnym od zabrudzeń.
- Sprawdzić dokręcenie wszystkich śrub.
- Sprawdzić styki elektryczne urządzenia pod kątem korozji, w razie potrzeby oczyścić małym pędzlem drucianym i spryskać sprayem do styków.

7.2 Wymiana noży pielących (08)

Uszkodzone części wymieniać jedynie na oryginalne części zamienne producenta, w razie po-

trzeby skontaktować się z najbliższym serwisem (patrz *Rozdział 13 "Obsługa klienta/Serwis", strona 132*).

Noże pielące demontować i montować zgodnie z rysunkiem (08).

8 POMOC W PRZYPADKU USTEREK

⚠ OSTROŻNIE! Niebezpieczeństwo skaleczenia. Poruszające się części urządzenia o ostrych krawędziach mogą spowodować obrażenia.

- Podczas wykonywania prac związanych z konserwacją, pielęgnacją i czyszczeniem należy zawsze nosić rękawice ochronne!

ℹ WSKAZÓWKA W przypadku zakłóceń, które nie zostały wymienione w tej tabeli, lub takich, których nie można usunąć we własnym zakresie, należy skontaktować się z naszym działem obsługi klienta.

Usterka	Przyczyna	Usuwanie
Silnik nie działa.	Akumulator jest rozładowany.	Naładować akumulator.
	Brak akumulatora lub akumulator osadzony nieprawidłowo.	Włożyć akumulator prawidłowo.
	Przerwane zasilanie.	1. Usunąć akumulator. 2. Oczyścić styki urządzenia.
	Samoczynny wyłącznik silnikowy wyłączył silnik z powodu przeciążenia.	Odczekać, aż samoczynny wyłącznik silnikowy ponownie włączy silnik.
Silnik pracuje w sposób przerywany.	Błąd urządzenia	Udać się do punktu serwisowego producenta.
	Włącznik/wyłącznik jest uszkodzony.	Udać się do punktu serwisowego producenta.
Silnik pracuje, ale noże pielące się nie obracają.	Błąd urządzenia	Udać się do punktu serwisowego producenta.
Urządzenie wibruje w nietypowy sposób.	Noże pielące zostały uszkodzone i są wygięte.	Wymienić noże pielące.
	Błąd urządzenia	Udać się do punktu serwisowego producenta.
Wyraźny spadek czasu pracy akumulatora.	Gleba jest zbyt ciężka lub zbyt wilgotna (np. gleba gliniasta).	Unikać pielienia zbyt ciężkiej gleby.

Usterka	Przyczyna	Usuwanie
	Upłynął czas eksploatacji akumulatora.	Wymień akumulator. Używać tylko oryginalnych akcesoriów producenta urządzenia.
Nie można naładować akumulatora.	Styki akumulatora są zabrudzone.	Udać się do punktu serwisowego producenta.
	Uszkodzenie akumulatora lub ładowarki.	Zamówić części zamienne. Udać się do punktu serwisowego producenta.
	Akumulator jest zbyt gorący.	Zaczekać, aż akumulator ostygnie.

9 PRZECHOWYWANIE URZĄDZENIA

- Po każdym użyciu wyciągnąć akumulator z urządzenia.
- Dokładnie wyczyścić urządzenie i, jeśli są dostępne, założyć pokrywy ochronne.
- Urządzenie przechowywać w suchym, zamkniętym pomieszczeniu niedostępnym dla dzieci.

Przed przerwami w eksploatacji trwającymi dłużej niż 30 dni wykonać następujące czynności:

- Dokładnie oczyścić urządzenie i przechowywać je w suchym pomieszczeniu.

9.1 Składowanie akumulatora i ładowarki

Wskazówka Szczegółowe informacje można znaleźć w osobnych instrukcjach obsługi akumulatora i ładowarki.

10 TRANSPORT

Przed transportem wykonać następujące czynności:

1. Wyłączyć urządzenie.
2. Wymontować akumulator z urządzenia.
3. Zapakować akumulator zgodnie z przepisami (zob. niżej).

Akumulator „B125 Li” (nr art. 113896)

Wskazówka Energia znamionowa akumulatora wynosi ponad 100 Wh! Z tego względu należy stosować się do poniższych wskazówek dotyczących transportu.

Akumulator litowo-jonowy zawarty w komplecie podlega przepisom prawa o substancjach niebezpiecznych, jednak może być transportowany w uproszczonych warunkach:

- Użytkownicy prywatni mogą transportować akumulator po drogach bez dalszych nakładów, o ile jest on zamontowany w sposób przeznaczony do handlu detalicznego,

a transport służy wyłącznie do celów prywatnych.

- Użytkownicy komercyjni, którzy realizują transport w związku ze swoją główną działalnością (np. dostawy z i do miejsc budów lub pokazów) uproszczenia te mogą również obowiązywać.

W obu powyższych przypadkach należy koniecznie podjąć działania, zapobiegające uwolnieniu zawartości. W innych przypadkach należy bezwzględnie przestrzegać przepisów dotyczących substancji niebezpiecznych! W przypadku nieprzestrzegania nadawcy i ewentualnie przewoźników grożą surowe kary.

Pozostałe wskazówki dotyczące transportu i wysyłki

- Akumulatory litowo-jonowe transportować bądź wysyłać wyłącznie w nieuszkodzonym stanie.
- Do transportu akumulatora używać wyłącznie oryginalnego kartonu lub odpowiedniego kartonu dla towarów niebezpiecznych (nie jest to wymagane w przypadku akumulatorów o energii znamionowej poniżej 100 Wh).
- Zakleić odkryte styki akumulatora, aby zapobiec zwarciu.
- Akumulator zabezpieczyć przed przesunięciem wewnątrz opakowania, aby zapobiec uszkodzeniom akumulatora.
- Zapewnić prawidłowe oznakowanie i dokumentację przesyłki podczas transportu bądź wysyłki (np. za pośrednictwem firmy kurierskiej lub spedycji).
- Uzyskać wcześniej informację, czy transport z wykorzystaniem wybranego usługodawcy jest możliwy i zgłosić przesyłkę.

Zalecamy skorzystanie przy przygotowaniu wysyłki z pomocy fachowca z zakresu towarów nie-

bezpiecznych. Przestrzegać również ewentualnych dodatkowych przepisów krajowych.

11 UTYLIZACJA

Wskazówki dotyczące ustawy o zużytych sprzęcie elektrycznym i elektronicznym (ElektroG)

- 
 ■ Zużyte urządzenia elektryczne i elektroniczne nie mogą być utylizowane z odpadami z gospodarstwa domowego, lecz należy przekazać je do osobnej zbiórki lub utylizacji.
- Zużyte baterie lub akumulatory, które nie są na stałe wbudowane w zużyty urządzenie, należy wyciągnąć przed oddaniem urządzenia! Ich utylizacja jest regulowana przez ustawę o zużytych bateriach.
- Właściciele lub użytkownicy urządzeń elektrycznych i elektronicznych są prawnie zobowiązani do ich oddania po zużyciu.
- Użytkownik końcowy odpowiada za usunięcie danych osobowych z utylizowanego urządzenia!

Symbol przekreślonego pojemnika na odpady oznacza, że zużyte urządzenia elektryczne i elektroniczne nie mogą być utylizowane razem z odpadami z gospodarstwa domowego.

Zużyte urządzenia elektryczne i elektroniczne można nieodpłatnie oddać w następujących punktach zbiórki:

- publiczne punkty utylizacji lub zbiórki odpadów (np. komunalne punkty składowania odpadów);
- punkty sprzedaży urządzeń elektrycznych (stacjonarne i online), o ile sprzedawcy są zobowiązani do odbioru lub oferują tę usługę dobrowolnie.

Wszystkie powyższe zasady obowiązują wyłącznie w odniesieniu do urządzeń sprzedawanych i instalowanych na terenie Unii Europejskiej i objętych dyrektywą 2012/19/UE. W krajach nienależących do Unii Europejskiej obowiązywać mogą inne przepisy dotyczące utylizacji urządzeń elektrycznych i elektronicznych.

Wskazówki dotyczące ustawy o zużytych bateriach (BattG)



- Zużyte baterie i akumulatory nie mogą być utylizowane z odpadami z gospodarstwa domowego, lecz należy przekazać je do osobnej zbiórki lub utylizacji.
- Informacje na temat bezpiecznego wyciągnięcia baterii lub akumulatorów z urządzenia elektrycznego oraz informacje na temat ich typu lub systemu chemicznego są zawarte w odpowiedniej instrukcji obsługi lub montażu.
- Właściciele lub użytkownicy baterii i akumulatorów są prawnie zobowiązani do ich oddania po zużyciu. Zwrot ogranicza się do przekazania standardowych ilości występujących w gospodarstwach domowych.

Zużyte baterie mogą zawierać szkodliwe substancje lub metale ciężkie, które mogą powodować poważne szkody dla środowiska naturalnego i zdrowia. Recykling zużytych baterii i wykorzystanie zawartych w nich zasobów przyczynia się do ochrony tych obu ważnych dóbr.

Symbol przekreślonego pojemnika na odpady oznacza, że zużyte baterie i akumulatory nie mogą być utylizowane razem z odpadami z gospodarstwa domowego.

Jeżeli pod symbolem pojemnika na odpady znajdują się dodatkowo oznaczenia Hg, Cd lub Pb, oznacza to:

- Hg: Bateria zawiera więcej niż 0,0005% rtęci
- Cd: Bateria zawiera więcej niż 0,002% kadmu
- Pb: Bateria zawiera więcej niż 0,004% ołowiu

Zużyte akumulatory i baterie można nieodpłatnie oddać w następujących punktach zbiórki:

- publiczne punkty utylizacji lub zbiórki odpadów (np. komunalne punkty składowania odpadów);
- punkty sprzedaży baterii i akumulatorów;
- punkty odbioru zużytych akumulatorów i baterii;
- punkt odbioru producenta (jeżeli nie należy on do systemu odbioru zużytych akumulatorów i baterii).

Wszystkie powyższe zasady obowiązują wyłącznie w odniesieniu do akumulatorów i baterii sprzedawanych na terenie Unii Europejskiej i objętych dyrektywą 2006/66/WE. W krajach nienależących do Unii Europejskiej obowiązywać mo-

gą inne przepisy dotyczące utylizacji akumulatorów i baterii.

12 DANE TECHNICZNE

Dane techniczne: patrz tabela danych technicznych na początku niniejszej instrukcji obsługi.

* *Uwagi dotyczące wartości emisji drgań i hałasu:*

- *Podane wartości emisji drgań i hałasu zostały zmierzone zgodnie ze znormalizowaną metodą badań i mogą być wykorzystane do porównania jednego narzędzia elektrycznego z innym.*
- *Podane wartości emisji drgań i hałasu można również wykorzystać do wstępnej oceny poziomu narażenia (na wibracje).*
- *Podczas rzeczywistego użytkowania narzędzia elektrycznego wartości emisji drgań i hałasu mogą różnić się od podanych wartości, w zależności od sposobu stosowania narzędzia elektrycznego.*

14 GWARANCJA

Ewentualne wady materiałowe lub produkcyjne w urządzeniu usuwamy przed upływem ustawowego okresu przedawnienia roszczeń z tytułu rękojmi za wady fizyczne, dokonując wedle naszego uznania naprawy lub wymiany produktu. Okres przedawnienia ustalany jest zgodnie z prawem obowiązującym w kraju, w którym produkt został zakupiony.

Gwarancja obowiązuje tylko w przypadku:

- zastosowania się do treści niniejszej instrukcji obsługi
- prawidłowego postępowania,
- stosowania oryginalnych części zamiennych.

Gwarancja nie obejmuje:

- uszkodzeń lakieru spowodowanych zwykłym zużyciem
- części zużywalnych, oznaczonych na wykazie części zamiennych ramką xxxxxx (X).

Okres gwarancji rozpoczyna się od momentu nabycia przez pierwszego użytkownika końcowego. Decydujące znaczenie ma tutaj data dokumentu zakupu. Należy zwrócić się do dystrybutora lub najbliższego autoryzowanego punktu serwisowego, przedkładając niniejszą deklarację gwarancyjną oraz dowód zakupu. Niniejsza deklaracja nie narusza ustawowych roszczeń nabywcy w stosunku do sprzedawcy z tytułu wad.

- *Zachować środki bezpieczeństwa zgodnie z rozdziałem dotyczącym bezpieczeństwa. Starać się maksymalnie ograniczyć poziom narażenia na wibracje. Przykładowe działania ograniczające narażenie na wibracje obejmują używanie rękawic podczas stosowania narzędzia i ograniczanie czasu pracy. Należy przy tym uwzględnić wszystkie części cyklu pracy (np. czas, w którym urządzenie jest wyłączone, a także czas, w którym urządzenie jest wprawdzie włączone, ale działa bez obciążenia).*

13 OBSŁUGA KLIENTA/SERWIS

Wszelkie pytania dotyczące gwarancji, naprawy lub części zamiennych należy kierować do najbliższego punktu serwisowego AL-KO. Można go znaleźć w następującej witrynie internetowej: www.al-ko.com/service-contacts

PŘEKLAD ORIGINÁLNÍHO NÁVODU K POUŽITÍ

Obsah

1	K tomuto návodu k použití	133	6	Obsluha	140
1.1	Symboly na titulní straně.....	133	6.1	Kontrola stavu nabití akumulátoru	140
1.2	Vysvětlení symbolů a signálních slov.....	134	6.2	Zapnutí a vypnutí přístroje (05 - 07) ...	140
2	Popis výrobku	134	7	Údržba a péče	140
2.1	Použití v souladu s určeným účelem..	134	7.1	Čištění přístroje	140
2.2	Možné předvídatelné chybné použití .	134	7.2	Výměna kultivačních nožů (08)	141
2.3	Zbytková rizika	134	8	Pomoc při poruchách	141
2.4	Bezpečnostní a ochranná zařízení.....	134	9	Skladování stroje.....	142
2.4.1	Odblokovací tlačítko	134	9.1	Skladování akumulátoru a nabíječky ..	142
2.4.2	Ochranný štít	134	10	Přeprava.....	142
2.5	Symboly na stroji.....	135	11	Likvidace	142
2.5.1	Bezpečnostní značky.....	135	12	Technické údaje	143
2.5.2	Značky obsluhy.....	135	13	Zákaznický servis/servis.....	143
2.6	Přehled výrobku (01).....	135	14	Záruka	144
2.7	Rozsah dodávky (02)	135			
3	Bezpečnostní pokyny.....	136			
3.1	Obecné bezpečnostní pokyny pro elektrické stroje	136			
3.1.1	Bezpečnost na pracovišti.....	136			
3.1.2	Bezpečnost elektrických součástí	136			
3.1.3	Bezpečnost osob	136			
3.1.4	Použití a zacházení s elektrickým strojem.....	137			
3.1.5	Použití a zacházení s akumulátrovým strojem	137			
3.1.6	Servis.....	137			
3.2	Bezpečnostní pokyny pro akumulátrové motorové kultivátory	138			
3.3	Zatížení vibracemi.....	138			
3.4	Zatížení hlukem.....	139			
3.5	Bezpečnostní pokyny k akumulátoru a nabíječce.....	139			
4	Montáž	139			
4.1	Sestavení/oddělení motorové hlavy a základního přístroje (03)	139			
5	Uvedení do provozu.....	140			
5.1	Nabití akumulátoru	140			
5.2	Vložení a vyjmutí akumulátoru (04)....	140			

1 K TOMUTO NÁVODU K POUŽITÍ

- U německé verze se jedná o originální návod k použití. Všechny ostatní jazykové verze jsou překlady originálního návodu k použití.
- Uchovávejte tento návod vždy tak, abyste si ho mohli přečíst, když budete potřebovat informace o stroji.
- Předávejte dalším osobám pouze výrobek s tímto návodem k použití.
- Přečtěte a dodržujte bezpečnostní pokyny a varování uvedená v tomto návodu.

1.1 Symboly na titulní straně

Symbol	Význam
	Před uvedením do provozu si bezpodmínečně pečlivě přečtěte tento návod k použití. To je předpokladem bezpečné práce a bezproblémové manipulace.
	Návod k použití

Symbol	Význam
	S akumulátory Li-Ion zacházejte opatrně! Obzvláště dodržujte pokyny k přepravě, skladování a likvidaci, které jsou vedené v tomto návodu k použití!

1.2 Vysvětlení symbolů a signálních slov

⚠ NEBEZPEČÍ! Označuje bezprostředně hrožící nebezpečnou situaci, která – pokud se jí nevyhnete – má za následek smrt nebo vážné zranění.

⚠ VÝSTRAHA! Označuje možnou nebezpečnou situaci, která – pokud se jí nevyhnete – může mít za následek smrt nebo vážné zranění.

⚠ OPATRNĚ! Označuje možnou nebezpečnou situaci, která by mohla mít za následek menší nebo středně těžké zranění, pokud se jí nevyhnete.

POZOR! Označuje situaci, která by mohla mít za následek věcné škody, pokud se jí nevyhnete.

f UPOZORNĚNÍ Speciální pokyny pro lepší srozumitelnost a manipulaci.

2 POPIS VÝROBKU

Akumulátorový motorový kultivátor je vhodný ke kultivaci, rozvolnění a kypření půdy i k přípravě půdy před setbou. Kromě toho jej lze použít k pletí plevele například na domácí zeleninové zahrádě.

Přístroj můžete používat jen společně s lithiumentovými akumulátory a nabíječkami uvedenými v technických údajích. Další informace o akumulátorech a nabíječkách viz samostatné návody:

- Návod k použití 443130: Akumulátory
- Návod k použití 443131: Nabíječky

POZOR! Nebezpečí poškození stroje a akumulátoru. Je-li přístroj provozován s nevhodným akumulátorem, může dojít k poškození stroje a akumulátoru.

- Přístroj vždy provozujte jen s předepsaným akumulátorem.

2.1 Použití v souladu s určeným účelem

Tento ruční akumulátorový motorový kultivátor slouží k pohodlnému kypření půdy na květinových a zeleninových záhonech v malých zahra-

dách a na těžko přístupných místech, jako např. pod keři a stromy.

Jiné než v tomto dokumentu uvedené použití nebo použití nad možnosti výrobku je považováno za použití v rozporu se stanoveným účelem.

Tento přístroj je určen výhradně jen k použití v soukromém sektoru. Jakékoliv jiné používání a dále nepovolené přestavby a dodatečné montáže budou považovány za použití k jinému než určenému účelu a mají za následek zánik záruky, dále ztrátu conformity a odmítnutí jakékoli odpovědnosti za škody způsobené uživateli nebo třetí straně ze strany výrobce.

2.2 Možné předvídatelné chybné použití

Přístroj může být poškozen kameny, větvemi, kovovými předměty a dalšími cizími tělesy v půdě. Půda, která nebyla dlouho kypřena, a proto je příliš tvrdá, vede k přetížení přístroje.

Stroj není koncipován pro komerční použití ve veřejných parcích a na sportovištích ani pro použití v zemědělství a lesním hospodářství.

2.3 Zbytková rizika

I při řádném používání stroje ke stanovenému účelu vždy zůstává zbytkové riziko, které nelze vyloučit. Z druhu a konstrukce stroje mohou být podle použití odvozena následující potenciální ohrožení:

- Odlétávání zeminy a malých kamínků.
- Vdechování prachu, pokud nepoužíváte ochranu dýchacích cest.
- Řezná poranění na nohou a při sahání do rotujících kultivačních nožů.

2.4 Bezpečnostní a ochranná zařízení

⚠ VÝSTRAHA! Nebezpečí zranění. Poškozená a vyřazená bezpečnostní a ochranná zařízení mohou vést k těžkým poraněním.

- Defektní bezpečnostní a ochranná zařízení nechejte opravit.
- Bezpečnostní a ochranná zařízení nikdy nevyřazujte z provozu.

2.4.1 Odblokovací tlačítko

Odblokovací tlačítko uvolní vypínač. Tím je zabráněno náhodnému zapnutí přístroje jediným stisknutím vypínače.

2.4.2 Ochranný štít

Ochranný štít chrání obsluhu před rotujícími kultivačními noži a vymršťovanými předměty.

2.5 Symboly na stroji

2.5.1 Bezpečnostní značky

Symbol	Význam
	Při manipulaci dbejte zvýšené opatrnosti!
	Před uvedením do provozu si přečtěte návod k použití!
	Ohrožení odletujícími předměty!
	Třetí osoby držte stranou nebezpečné oblastí!
	Rotující kultivační nože. Udržujte odstup rukou a nohou!
	Přístroj nevystavujte dešti!
	Noste ochranu očí a sluchu!
	Před nastavováním, čištěním nebo údržbou vyjměte akumulátor.

2.5.2 Značky obsluhy

Symbol	Význam
	Utažení/uvolnění tyčí

2.6 Přehled výrobku (01)

Č.	Součást
Základní přístroj	
1	Horní držadlo s vypínačem
2	Odblokovací tlačítko
3	Ukazatel stavu nabití
4	Držadlo „Loop“
5	Horní tyč
6	Spojka
7	Návod k použití
Motorová hlavice	
8	Dolní tyč
9	Motor
10	Ochranný štít
11	Kultivační nože
Příslušenství*	
12	Akumulátor*
13	Nabíječka*

* *Není obsaženo v rozsahu dodávky, avšak lze objednat pod následujícími objednávacími čísly: viz technické údaje.*

2.7 Rozsah dodávky (02)

i UPOZORNĚNÍ Akumulátor a nabíječka nejsou součástí dodávky a musí se zakoupit zvlášť.

Součástí dodávky jsou zde uvedené položky. Zkontrolujte, zda jsou obsaženy všechny položky:

Č.	Součást
1	Základní přístroj
2	Motorová hlavice s kultivačními noži
3	Návod k použití „Akumulátorový motorový kultivátor“

3 BEZPEČNOSTNÍ POKYNY

3.1 Obecné bezpečnostní pokyny pro elektrické stroje

⚠ VÝSTRAHA! Přečtěte si všechny bezpečnostní pokyny, upozornění, vyobrazení a technické údaje, kterými je tento stroj opatřen. Nedbalost při dodržování následujících pokynů může způsobit úraz elektrickým proudem, požár a/nebo těžká zranění.

- **Všechny bezpečnostní upozornění a pokyny si uložte pro pozdější použití.**

V bezpečnostních pokynech používaný pojem „stroj“ se vztahuje k síťově napájeným strojům (se síťovým přívodem) nebo akumulátorem poháněným strojům (bez síťového přívodu).

3.1.1 Bezpečnost na pracovišti

- **Udržujte své pracoviště čisté a dobře osvětlené.** Nepořádek nebo neosvětlené oblasti pracoviště mohou vést k nehodám.
- **Neppracujte se strojem ve výbušném prostředí, kde se nacházejí hořlavé kapaliny, plyny nebo prach.** Od strojů mohou odletovat jiskry, které mohou zapálit prach nebo výpary.
- **Během používání stroje zabraňte v přístupu dětem a jiným osobám.** Pokud jste rozptýleni, můžete ztratit kontrolu nad strojem.

3.1.2 Bezpečnost elektrických součástí

- **Přípojná zástrčka stroje musí odpovídat dané zásuvce.** Žádným způsobem neupravujte zástrčku. Nepoužívejte žádné adaptéry zástrček společně s uzemněnými stroji. Nezměněné zástrčky a k nim vhodné zásuvky snižují nebezpečí úderu elektrickým proudem.
- **Vyvarujte se kontaktu těla s uzemněnými povrchy, jako jsou potrubí, topení, sporáky a chladničky.** Je-li Vaše tělo uzemněno, zvyšuje se nebezpečí v důsledku zásahu elektrickým proudem.
- **Nevystavujte stroje dešti nebo mokru.** Vniknutí vody do stroje zvyšuje nebezpečí úrazu elektrickým proudem.
- **Přípojovací kabel nepoužívejte k přenášení stroje, jeho zavěšování nebo k vytahování zástrčky ze zásuvky.** Chraňte kabel před horkem, olejem, ostrými hranami nebo pohyblivými částmi přístroje. Poškozené nebo zamotané kabely zvyšují nebezpečí úrazu elektrickým proudem.

- **Pokud pracujete se strojem na volném prostranství, používejte pouze prodlužovací kabel vhodný pro venkovní použití.** Použití prodlužovacího kabelu vhodného pro venkovní použití snižuje riziko úrazu elektrickým proudem.
- **Jestliže se nelze vyhnout provozu stroje ve vlhkém prostředí, používejte ochranný vypínač proti chybnému proudu.** Použití proudového chrániče snižuje riziko úrazu elektrickým proudem.

3.1.3 Bezpečnost osob

- **Buďte pozorní, dbejte na to, co děláte, a při práci používejte stroj rozumně.** Nepracujte se strojem, pokud jste unavení či neousředění, nebo pokud jste pod vlivem drog, alkoholu nebo léků. Okamžik nepozornosti při používání stroje může mít za následek vážná zranění.
- **Noste osobní ochranné pomůcky a vždy ochranné brýle.** Nošení ochranných pomůcek, jako jsou protiprachová maska, neklouzavá bezpečnostní obuv, helma nebo protihluková sluchátka, podle druhu a použití stroje, snižuje nebezpečí zranění.
- **Vyvarujte se neúmyslného uvedení do provozu.** Ujistěte se, že je stroj vypnutý, než jej připojíte do sítě nebo zapojíte akumulátor, před jeho uchopením a přenášením. Pokud máte při nesení stroje prst na spínači nebo je zapnutý stroj připojen k napájení, může to vést k nehodám.
- **Před zapnutím stroje odstraňte nastavovací nářadí nebo montážní klíče.** Nářadí nebo montážní klíč, který se nachází v rotující části stroje, může způsobit zranění.
- **Vyvarujte se abnormálního držení těla.** Ujistěte se, že stojíte bezpečně a neustále udržujete rovnováhu. To umožňuje lepší kontrolu stroje v neočekávaných situacích.
- **Noste vhodný oděv. Nenoste příliš volné oblečení ani šperky. Udržujte vlasy a oděv v bezpečné vzdálenosti od pohyblivých částí.** Volný oděv, šperky nebo dlouhé vlasy mohou být zachyceny pohybujícími se částmi.
- **Pokud lze připojit odsávací a záchytná zařízení, namontujte je a používejte je správně.** Používání odsávání snižuje nebezpečí vyvolané prachem.
- **Nepodléhejte pocitu falešné bezpečnosti a neignorujte bezpečnostní pravidla pro**

stroje, i když stroj po mnoha použitích již dobře znáte. Nedbalé jednání může mít během zlomku sekundy za následek těžké úrazy.

3.1.4 Použití a zacházení s elektrickým strojem

- **Stroj nepřetěžujte. Pro každou práci používejte pro ni určený stroj.** Se správným strojem budete pracovat lépe a bezpečněji v uvedeném rozsahu výkonu.
- **Nepoužívejte stroj, jehož spínač je vadný.** Stroj, který již není možné zapnout nebo vypnout, je nebezpečný a musí být opraven.
- **Než začnete provádět nastavení stroje nebo výměnu příslušenství a před odložením stroje vždy vytáhněte síťovou zástrčku ze zásuvky anebo vyjměte vyjímatelný akumulátor.** Toto preventivní opatření zabrání nezamýšlenému zapnutí stroje.
- **Nepoužívaný stroj ukládejte mimo dosah dětí. Nenechávejte stroj používat osobami, které s ním nejsou obeznámeny nebo nečetly tyto pokyny.** Stroje jsou nebezpečné, pokud jsou používány nezkušenými osobami.
- **Pečlivě se starejte o stroje a jejich příslušenství. Zkontrolujte, zda pohyblivé části bezchybně fungují a nejsou zablokovány, zda nejsou části prasklé nebo tak poškozené, že by mohly ovlivnit funkci stroje. Poškozené díly nechejte před použitím stroje opravit.** Příčinou mnoha nehod je špatná údržba strojů.
- **Udržujte řezné nástroje ostré a čisté.** Pečlivě ošetřované řezné nástroje s ostrými řeznými hranami mají menší sklon k zablokování a snadněji se ovládají.
- **Používejte stroj, příslušenství, přídatné nástroje atd. podle těchto pokynů. Dbejte přitom na dané pracovní podmínky a prováděnou činnost.** Používání strojů k jiným účelům, než pro které jsou určeny, může vést k nebezpečným situacím.
- **Držadla a jejich plochy udržujte suché, čisté a bez oleje a mastnot.** Kluzká držadla a jejich plochy neumožňují bezpečnou obsluhu a kontrolu stroje v nepředvídaných situacích.

3.1.5 Použití a zacházení s akumulátorovým strojem

- **Nabíjejte akumulátory pouze nabíječkami, které jsou doporučeny výrobcem.** Nabíječ-

ka, která je vhodná pro určitý druh akumulátoru, může při použití s jiným akumulátorem vyvolat nebezpečí požáru.

- **Ve strojích používejte pouze akumulátory určené k tomuto účelu.** Použití jiných akumulátorů může způsobit zranění nebo požár.
- **Nepoužívané akumulátory uložte v bezpečné vzdálenosti od kovových předmětů, jako jsou kancelářské svorky, mince, klíče, hřebíky, šrouby nebo jiné malé kovové předměty, které mohou zkratovat kontakty.** Zkrat mezi kontakty akumulátoru může mít za následek popáleniny nebo požár.
- **Při nesprávném používání může z akumulátoru vytekat kapalina. Vyvarujte se kontaktu s touto kapalinou. Při náhodném kontaktu opláchněte postižené místo vodou. Dostane-li se tekutina do očí, přivolejte také lékařskou pomoc.** Kapalina vyteklá z akumulátoru může vést k podráždění nebo popálení pokožky.
- **Nepoužívejte poškozené ani pozměněné akumulátory.** Poškozené nebo pozměněné akumulátory se mohou chovat nepředvídatelně a způsobit požár, výbuch nebo nebezpečí úrazu.
- **Akumulátor nevystavujte ohni ani příliš vysokým teplotám.** Požár nebo teploty přesahující 130 °C mohou vyvolat výbuch.
- **Dodržujte všechny pokyny k nabíjení a nikdy nenabíjejte akumulátor nebo akumulátorový stroj mimo teplotní rozsah uvedené v návodu k použití.** Chybné nabíjení nebo nabíjení mimo povolený teplotní rozsah může akumulátor zničit a zvýšit nebezpečí požáru.

3.1.6 Servis

- **Stroj nechejte opravovat pouze kvalifikovaným odborným personálem a pouze s použitím originálních náhradních dílů.** Tím bude zajištěno, že zůstane zachována bezpečnost stroje.
- **Nikdy neprovádějte údržbu poškozených akumulátorů.** Veškerou údržbu akumulátorů by měl provádět výrobce nebo zplnomocněná servisní pracoviště.

3.2 Bezpečnostní pokyny pro akumulátorové motorové kultivátory

Všeobecné pokyny

- Pečlivě si přečtěte návod k použití. Seznamte se ovládacími prvky a správným použitím přístroje.
- Nikdy nedovolte používat přístroj dětem nebo osobám, které nedisponují potřebnými znalostmi z tohoto návodu k použití. Nezkoušená osoba musí být poučena a proškolená o obsluze přístroje.
- Místní předpisy mohou stanovit minimální věk uživatele.
- Nepracujte, pokud jsou poblíž osoby, zvláště děti, nebo zvířata. Vypněte motorový kultivátor, pokud se blíží nějaké osoby nebo zvířata.
- Uživatel je odpovědný za nehody s jinými osobami a škody na jejich majetku.
- Dodržujte případné předpisy nebo ustanovení pro provozní doby stroje specifické ve vaší zemi.
- Děti a mladistvé poučte, aby si s motorovým kultivátorem nehráli.

Přípravná opatření

- Při provozu stroje noste vždy pevnou obuv (bezpečnostní obuv) a dlouhé kalhoty. Neprorovozujte přístroj nikdy naboso nebo v lehkých sandálech.
- Zkontrolujte celý pozemek, na kterém bude stroj používán, a odstraňte všechny kameny, klacky, skleněné a kovové předměty, dráty, hračky, kosti a ostatní cizí tělesa, které by se mohly zachytit a být odhozeny.
- Před použitím stroje vždy zkontrolujte, zda nejsou kultivační nože, upevňovací čepy a celá kultivační jednotka opotřebované nebo poškozené.
- Motorový kultivátor nikdy nepoužívejte s opotřebovanými nebo vadnými díly. Opotřebované nebo vadné díly motoru mohou zapříčinit těžké úrazy.
- Abyste zabránili nevyváženosti, vyměňujte opotřebované nebo poškozené díly (kultivační nože, upevňovací čepy) pouze v sadách.

Manipulace

- Pracujte pouze za denního světla nebo při dobrém umělém osvětlení.
- Vždy dbejte na stabilitu, zejména na svazích.

- Přístroj používejte jen na pevném a rovném podkladu a ne v šikmé poloze.
- Nepoužívejte přístroj na pozemku s velkými kameny. Kameny mohou být vymrštěny a může dojít k poškození kultivačních nožů.
- Vždy pracujte napříč svahu. Nepracujte ve směru do svahu ani ze svahu ani ve svazích se sklonem větším než 10°.
- Se strojem pracujte pouze rychlostí chůze.
- Zapněte stroj podle návodu k použití a dodržujte dostatečnou vzdálenost nohou od kultivačních nožů.
- Dávejte pozor, abyste nedávali ruce nebo nohy do blízkosti nebo pod rotující díly.
- Stroj nikdy nezvedejte nebo nepřenášejte s běžícím motorem!
- Motorový kultivátor vypněte vždy, když ho nepotřebujete, např. při přechodu do jiné pracovní oblasti, při jeho krátkodobém opuštění nebo při údržbě a opravách.
- Pokud se stane úraz, motorový kultivátor ihned vypněte, abyste zabránili dalším poraněním a věcným škodám.

Údržba a uskladnění

- Stále dbejte, aby byly všechny matice, čepy a šrouby pevně utaženy, aby se stroj nacházel v bezpečném provozním stavu.
- Z bezpečnostních důvodů vyměňte opotřebované nebo poškozené součásti. Používejte pouze originální náhradní díly a originální příslušenství.
- Motorový kultivátor ukládejte mimo dosah a dohled dětí.

3.3 Zatížení vibracemi

■ Nebezpečí vibrace

Skutečná emisní hodnota vibrací při používání přístroje se může lišit od hodnoty uváděné výrobcem. Před popř. během používání respektujte následující ovlivňující faktory:

- Je stroj používán v souladu s určeným účelem?
- Je materiál správným způsobem posekán, popř. zpracován?
- Nachází se stroj v řádném stavu vhodném k používání?
- Je řezný nástroj správně nabroušený, popř. je řezný nástroj správně namontovaný?

- Jsou namontovány rukojeti a event. volitelné vibrační rukojeti, a jsou pevně spojeny se strojem?
- Provozujte stroj pouze při tolika otáčkách, kolik je nezbytné pro danou práci. Nevytáchejte motor na maximum, snížíte hluk a vibrace.
- Kvůli neodbornému používání a údržbě se mohou zvýšit vibrace stroje a hluchnost. To vede ke zdravotním újmám. V takovém případě stroj ihned vypněte a nechte ho opravit od autorizovaného servisu - dílny.
- Stupeň zatížení vibracemi je závislý na prováděné práci, popř. používání stroje. Odhadněte je a vložte odpovídající pracovní přestávky. Výrazně se tím sníží zatížení vibracemi po celou pracovní dobu.
- Delší používání stroje vystavuje obsluhu vibracím a může zapříčinit oběhové problémy („bílý prst - Raynaudova nemoc“). Abyste toto riziko zmenšili, noste rukavice a držte ruce v teple. Pokud se objeví symptom „bílého prstu“, ihned vyhledejte lékaře. K tomuto symptomu patří: Necitlivost, ztráta stability, mravenčení, svědění, bolest, ubývání síly, změna barvy nebo stavu kůže. Normálně postihují tyto symptomy prsty, ruce nebo puls. Nebezpečí se zvyšuje za nízkých teplot.
- Během pracovního dne si dělejte delší přestávky, abyste si mohli odpočinout od hluku a vibrací. Plánujte si práci tak, aby se použití strojů se silnými vibracemi rozložilo na několik dnů.
- Máte-li nepříjemný pocit nebo jste během používání stroje zjistili zbarvení kůže na vašich rukou, okamžitě přerušete práci. Dodržujte dostatečně dlouhé pracovní přestávky. Bez dostatečných přestávek v práci může dojít k vibračnímu syndromu ruka-paže.
- Minimalizujte riziko vystavení vibracím. Stroj udržujte podle pokynů v návodu k použití.
- Používáte-li stroj častěji, kontaktujte svého prodejce k zakoupení antivibračního příslušenství (např. držadla).
- Se strojem nepracujte při teplotách menších než 10 °C. V pracovním plánu specifikujte, jak lze omezit zatížení vibracemi.

3.4 Zatížení hlukem

Určitému zatížení hlukem nelze u tohoto stroje zabránit. Hlučné práce provádějte v doporučených a určených dobách. Dodržujte event. doby klidu a pracovní dobu omezte na minimum. Ke

své osobní ochraně a k ochraně v blízkosti se nacházejících osob noste vhodnou ochranu sluchu.

3.5 Bezpečnostní pokyny k akumulátoru a nabíječce

- Před nabíjením vyjměte akumulátory z přístroje.
- Nevkládejte do přístroje různé typy akumulátorů nebo nové a použité akumulátory zároveň.
- Vkládejte akumulátory do přístroje se správnou polaritou.
- Budete-li přístroj po delší dobu skladovat, vyjměte akumulátory z přístroje.
- Nesmíte zkratovat připojovací svorky přístroje nebo akumulátoru.

Návody k použití

Dodržujte bezpečnostní pokyny k akumulátoru a nabíječce uvedené v samostatných návodech k použití.

Viz:

- Návod k použití 443130: Akumulátory
- Návod k použití 443131: Nabíječky

4 MONTÁŽ

⚠ VÝSTRAHA! Nebezpečí v důsledku neúplné montáže! Provoz neúplně smontovaného stroje může přivodit těžká poranění a poškození stroje.

- Stroj provozujte pouze tehdy, když je kompletně smontovaný!
- Akumulátor vložte do stroje tehdy, když je kompletně smontovaný!

4.1 Sestavení/oddělení motorové hlavice a základního přístroje (03)

Sestavení motorové hlavice a základního přístroje

1. Vyrovnajte zásuvnou spojku (03/1) motorové hlavice a horní tyč (03/2) vzájemně tak, aby obě vyražené šipky (03/3) stály proti sobě.
2. Zasuňte zásuvnou spojku a horní tyč do sebe až na doraz (03/a).
3. Nasuňte zajišťovací pouzdro (03/4) až na doraz přes zásuvnou spojku (03/b).
4. Otočte zajišťovací pouzdro směrem k zavřenému zámku (03/c).

Oddělení motorové hlavičky a základního přístroje

1. Otočte zajišťovací pouzdro směrem k otevřenému zámku.
2. Rozpojte horní a dolní tyč.

5 UVEDENÍ DO PROVOZU

5.1 Nabíjení akumulátoru

Respektujte teplotní rozmezí pro nabíjecí provoz, viz Technické údaje.

! **UPOZORNĚNÍ** Dbejte na detailní informace separátních návodů k provozu k akumulátoru a nabíječce:

- Návod k použití 443130: Akumulátory
- Návod k použití 443131: Nabíječky

5.2 Vložení a vyjmutí akumulátoru (04)

POZOR! Riziko poškození akumulátoru. Ponecháte-li akumulátor po použití v přístroji, může to vést k poškození akumulátoru.

- Bezprostředně po použití vytáhněte akumulátor a uložte ho tak, aby byl chráněn před mrazem.
- Akumulátor vložte do přístroje bezprostředně před začátkem práce.

Vložení akumulátoru

1. Zasuňte akumulátor (04/1) zesponu do horního držadla (04/a), dokud nezaskočí.

Vyjmutí akumulátoru

1. Stiskněte odblokovací tlačítko (04/2) na akumulátoru a držte je stisknuté.
2. Vyjměte akumulátor (04/b).

6 OBSLUHA

! **VÝSTRAHA! Nebezpečí poranění uvolňujícími se díly stroje.** Díly stroje uvolněné během provozu mohou vést k těžkým poraněním.

- Před zapnutím stroje zkontrolujte, zda jsou všechny části stroje pevně našroubovány.
- Řezné nástroje upevněte tak, aby se nemohly během provozu uvolnit.

6.1 Kontrola stavu nabití akumulátoru

Ukazatel stavu nabití (01/3) se nachází nahoře na základním přístroji.

Sestává ze tří segmentů. Segmenty svítí nebo blikají v závislosti na stavu nabití.

Segment	Stav nabití
Svítlí 3 segmenty:	Akumulátor je plně nabitý.
Svítlí 2 segmenty:	Akumulátor je nabitý ze 2/3.
Svítlí 1 segment:	Akumulátor je nabitý z 1/3.
Bliká 1 segment:	Akumulátor je téměř vybitý. Přístroj se za chvíli vypne.

6.2 Zapnutí a vypnutí přístroje (05 - 07)

1. Zaujměte bezpečný postoj.
2. Jednou rukou uchopte horní držadlo (05/1), druhou rukou uchopte držadlo „Loop“ (05/2).
3. Motorovou hlavičkou (06/1) držte těsně nad kypřenou půdou. Kultivační nože (06/2) by se ještě neměly dotýkat půdy.
4. Stiskněte odblokovací tlačítko (07/1) na horním držadle.
5. Stiskněte vypínač (07/2) na horním držadle a držte ho stisknutý. Přístroj běží. Odblokovací tlačítko může být uvolněno.
6. Držadlem „Loop“ zatlačte rotující kultivační nože do země. Pokud zjistíte, že jsou kultivační nože zablokovány půdou, zvedněte přístroj.
7. K vypnutí přístroje: Uvolněte vypínač.

! **VÝSTRAHA! Nebezpečí zranění pořezáním.** Po vypnutí se kultivační nože ještě několik sekund otáčejí. Při sáhnutí hrozí nebezpečí zranění pořezáním.

- Počkejte, až se kultivační nože zastaví.

7 ÚDRŽBA A PÉČE

! **VÝSTRAHA! Nebezpečí zranění pořezáním.** Nebezpečí zranění pořezáním při sáhnutí na ostrohranné a pohyblivé díly přístroje i řezné nástroje.

- Před údržbou, ošetřováním a čištěním stroj vždy vypněte. Vyjměte akumulátory.
- Při údržbě, ošetřování a čištění vždy noste ochranné rukavice.

7.1 Čištění přístroje

- Přístroj nevystavujte moku nebo vlhkosti. Neostříkujte přístroj vodou.

- Po každém použití vyčistěte kryt a kultivační nože kartáčem nebo utěrkou. Nepoužívejte vodu anebo agresivní čisticí prostředky, popř. rozpouštědla – nebezpečí koroze a poškození plastových dílů.
- Po každém použití vyjměte akumulátor a zkontrolujte, zda není přístroj poškozený.
- Ochranný štít, motorová hlavice a motor musí být stále čisté.
- Zkontrolujte pevné dotažení všech šroubů.
- Zkontrolujte, zda elektrické kontakty přístroje nejsou zkorodované, event. je vyčistěte jemným drátěným kartáčem a poté je nastříkejte sprejem na kontakty.

7.2 Výměna kultivačních nožů (08)

Poškozené díly vyměňte za originální náhradní díly výrobce, popř. se obraťte na nejbližší servis

(viz *Kapitola 13 "Zákaznický servis/servis", strana 143*).

Demontujte a montujte kultivační nože podle obrázku (08).

8 POMOC PŘI PORUCHÁCH

⚠ OPATRNĚ! **Nebezpečí zranění.** Ostrohrané a pohyblivé části strojů mohou vést k poranění.

- Při údržbě, ošetřování a čištění vždy noste ochranné rukavice!

🔍 UPOZORNĚNÍ V případě poruch, které nejsou v této tabulce uvedené nebo které nemůžete sami odstranit, se obraťte na náš zákaznický servis.

Porucha	Příčina	Odstranění
Motor neběží.	Akumulátor je vybitý.	Nabijte akumulátor.
	Akumulátor chybí nebo není správně vložen.	Vložte akumulátor správně.
	Napájení je přerušené.	1. Vyjměte akumulátor. 2. Vyčistěte zásuvné kontakty přístroje.
Motor běží přerušovaně.	Ochranný vypínač motoru vypnul motor kvůli přetížení.	Počkejte, dokud ochranný vypínač motoru opět nezapne.
	Chyba přístroje	Obraťte se na servisní středisko výrobce.
Motor běží, ale kultivační nože se nepohybují.	Vypínač je poškozený.	Obraťte se na servisní středisko výrobce.
	Chyba přístroje	Obraťte se na servisní středisko výrobce.
Přístroj nezvykle vibruje.	Kultivační nože byly poškozeny a jsou ohnuté.	Vyměňte kultivační nože.
	Chyba přístroje	Obraťte se na servisní středisko výrobce.
Provozní doba akumulátoru se výrazně snižuje.	Půda je příliš těžká nebo vlhká (např. jílovitá půda).	Zamezte kypření těžké půdy.
	Životnost akumulátoru skončila.	Vyměňte akumulátor. Používejte pouze originální příslušenství výrobce.
Akumulátor nelze nabít.	Kontakty akumulátoru jsou znečištěné.	Obraťte se na servisní středisko výrobce.

Porucha	Příčina	Odstranění
	Akumulátor nebo nabíječka vykazují vadu.	Objednejte náhradní díly. Obrat'te se na servisní středisko výrobce.
	Akumulátor je příliš horký.	Nechte akumulátor vychladnout.

9 SKLADOVÁNÍ STROJE

- Po každém použití vyjměte akumulátor ze stroje.
- Stroj důkladně vyčistěte a, jsou-li k dispozici, umístěte všechny ochranné kryty.
- Stroj uchovávejte na suchém, uzamykatelném místě a mimo dosah dětí.

Před přestávkami delšími než 30 dní proveďte následující práce:

- Stroj důkladně vyčistěte a uschovejte v suché místnosti.

9.1 Skladování akumulátoru a nabíječky

f UPOZORNĚNÍ Dbejte na detailní informace separátních návodů k provozu k akumulátorům a nabíječce.

10 PŘEPRAVA

Před přepravou proveďte následující opatření:

1. Vypněte přístroj.
2. Z přístroje vyjměte akumulátor.
3. Akumulátor předpisově zabalte (viz dále).

Akumulátor „B125 Li“ (obj. č. 113896)

f UPOZORNĚNÍ Jmenovitá energie v akumulátoru činí více než 100 Wh! Proto dbejte na následující pokyny k přepravě!

Obsažený lithium-iontový akumulátor podléhá předpisům pro nebezpečné náklady, ale může být však přepravován za jednodušších podmínek:

- Díky privátním uživatelům může být akumulátor bez jakýchkoli dalších požadavků přepravován po silnici, jestliže jej uživatel zabalí podle pravidel maloobchodu a přeprava slouží k privátním účelům.
- Komerční uživatelé, kteří provádí přepravu ve spojení s hlavní činností (např. dodávky z a ke stavenišťům nebo předváděcím akcím), mohou rovněž využívat toto zjednodušení.

V obou shora uvedených případech musí být nutně učiněna předběžná opatření k zamezení uvolnění obsahu. V dalších případech musí být bezpodmínečně dodržovány předpisy zákona o ne-

bezpečném zboží! Při nedodržování odesílateli a event. i dopravci hrozí velké pokuty.

Další pokyny k přepravě a odeslání

- Lithiové akumulátory přepravujte, resp. zasílejte pouze v nepoškozeném stavu.
- K přepravě akumulátoru používejte výhradně jen originální kartony nebo kartony vhodné pro nebezpečné zboží (není potřebné u akumulátorů se jmenovitou energií menší než 100 Wh).
- Zalepte otevřené akumulátorové kontakty, abyste zabránili zkratu.
- Akumulátor uvnitř obalu zajistěte před posunutím, aby se zabránilo poškození akumulátoru.
- Při přepravě, popř. odeslání zajistěte správné označení a dokumentaci zásilky (např. balíkovou službou nebo přepravní společností).
- Předem se informujte, zda je možná přeprava zvoleným kurýrem, a označte zásilku.

Doporučujeme vám obrátit se na odborníka na nebezpečné zboží k přípravě zásilky. Dbejte na eventuelní další národní předpisy.

11 LIKVIDACE

pokyny k zákonu o elektrických a elektronických zařízeních (ElektroG)



- Elektrická a elektronická zařízení nepatří do domácího odpadu, ale odvázejí se k roztřídění, příp. k ekologické likvidaci!
- Staré baterie nebo akumulátory, které nejsou zabudovány do stroje pevně, je nezbytné před odevzdáním vyjmout! Jejich likvidace se řídí zákonem o bateriích.
- Vlastník, příp. uživatel elektrických a elektronických zařízení mají zákonnou povinnost je po použití vrátit.
- Konečný uživatel má vlastní odpovědnost za smazání svých osobních dat na likvidovaném starém stroji!

Symbol přeškrtnutého kontejneru na odpady znamená, že se elektrická a elektronická zařízení

nesmí likvidovat prostřednictvím komunálního odpadu.

Elektrická a elektronická zařízení lze bezplatně odevzdat na následujících místech:

- Veřejnoprávní sběrné nebo likvidační stanice (např. komunální sběrné dvory)
- Prodeje elektrospotřebičů (stále a online), pokud má obchodník povinnost zpětného odběru, anebo ho nabízí dobrovolně.

Tato prohlášení platí pouze pro zařízení, která jsou instalována a prodávána v zemích Evropské unie a podléhají evropské právní směrnici 2012/19/EU. V zemích mimo Evropskou unii mohou platit odlišná ustanovení o likvidaci elektrických a elektronických zařízení.

Pokyny k zákonu o likvidaci baterií (BattG)



- Staré baterie a akumulátory nepatří do domácího odpadu, ale odvázejí se k roztřídění, příp. k ekologické likvidaci!
- Kvůli bezpečnému vyjmutí baterií nebo akumulátorů z elektropřístroje a pro informace o jeho typu, resp. o chemickém systému dbejte na následující údaje v návodu na použití, příp. montážním návodu.
- Vlastník, příp. uživatel baterií nebo akumulátorů mají zákonnou povinnost je po použití vrátit. Odevzdávání se omezuje na běžné množství v domácnosti.

Staré baterie mohou obsahovat škodliviny nebo těžké kovy, které mohou poškozovat životní prostředí a zdraví. Zuzitkování starých baterií a využití v nich obsažených zdrojů přispívá k ochraně obou těchto důležitých statků.

Symbol přeškrtnutého kontejneru na odpadky znamená, že se baterie a akumulátory nesmí likvidovat prostřednictvím komunálního odpadu.

Pokud se pod odpadkovým kontejnerem nacházejí nadto znaky Hg, Cd nebo Pb, označuje se tím následující:

- Hg: Baterie obsahuje víc než 0,0005 % rtuti
- Cd: Baterie obsahuje víc než 0,002 % kadmia
- Pb: Baterie obsahuje víc než 0,004 % olova

Baterie a akumulátory lze bezplatně odevzdat na následujících místech:

- Veřejnoprávní sběrné nebo likvidační stanice (např. komunální sběrné dvory)

- Prodejní místa baterií a akumulátorů
- Ve sběrných zařízeních společného systému odběru použitých baterií a nepotřebných zařízení
- Ve sběrných zařízeních výrobce (pokud je členem společného systému zpětného odběru)

Tato prohlášení platí pouze pro baterie a akumulátory, které se prodávají v zemích Evropské unie a podléhají evropské právní směrnici 2006/66/ES. V zemích mimo Evropskou unii mohou platit odlišná ustanovení o likvidaci baterií a akumulátorů.

12 TECHNICKÉ ÚDAJE

Technické údaje: viz tabulku technických údajů na začátku tohoto návodu k použití.

* *Poznámky k emisním hodnotám vibrací a hluku:*

- *Uvedené emisní hodnoty vibrací a hluku byly měřeny podle standardizovaného zkušebního postupu a mohou být použity k porovnáni jednoho elektrického nářadí s jiným.*
- *Uvedené emisní hodnoty vibrací a hluku mohou být také použity pro počáteční hodnocení vystavení vibracím (stupeň vystavení vibracím).*
- *Emisní hodnoty vibrací a hluku se mohou při skutečném používání elektrického nářadí lišit od uvedených hodnot, v závislosti na způsobu použití elektrického nářadí.*
- *Dodržujte bezpečnostní opatření uvedená v kapitole Bezpečnost. Pokuste se udržovat zatížení vibracemi na co nejnižší úrovni. Mezi příklady opatření ke snížení zatížení vibracemi patří nošení rukavic při používání nářadí a omezení pracovní doby. Přitom je třeba zohlednit všechny části provozního cyklu (např. doby, kdy je elektrické nářadí vypnuté, a takové, kdy je sice zapnuté, ale běží bez zatížení).*

13 ZÁKAZNICKÝ SERVIS/SERVIS

Máte-li nějaké dotazy k záruce, opravě nebo náhradním dílům, obraťte se prosím na nejbližší servis AL-KO. Najdete je na internetu pod následující adresou:

www.al-ko.com/service-contacts

14 ZÁRUKA

Případné vady na materiálu či výrobní závady na výrobku odstraníme během zákonné lhůty pro reklamaci nedostatků, a to dle našeho uvážení buď opravou, nebo dodáním náhradního výrobku. Lhůta pro reklamaci nedostatků se řídí právními ustanoveními země, ve které byl výrobek zakoupen.

Naše záruka platí jen v následujících případech: Záruka zaniká v následujících případech:

- Dodržujte tento návod k obsluze
- Svévolné pokusy o opravu
- Řádné zacházení
- Svévolné technické změny
- Použití originálních náhradních dílů
- Používání v rozporu s určeným účelem

Ze záruky jsou vyloučeny:



- Škody na laku, které jsou způsobeny normálním opotřebením.
- Opotřebované díly, které jsou na kartě náhradních dílů xxxxxx (x) označeny rámečkem.

Záruční doba začíná dnem nákupu prvním koncovým uživatelem. Rozhodující je datum na nákupním dokladu. S tímto záručním listem a originálem nákupního dokladu se obraťte na svého prodejce nebo nejbližší autorizovaný servis pro zákazníky. Zákonné nároky kupujícího na reklamaci nedostatků vůči prodávajícímu zůstávají tímto prohlášením nedotčeny.

PREKLAD ORIGINÁLNEHO NÁVODU NA POUŽITIE**Obsah**

1	O tomto návode na obsluhu.....	145	5.2	Vloženie a vybratie akumulátora (04) .	152
1.1	Symbyly na titulnej strane	145	6	Obsluha	152
1.2	Vysvetlenie symbolov a signálne slová	146	6.1	Kontrola stavu nabitia akumulátora	152
2	Popis výrobku	146	6.2	Zapnutie a vypnutie prístroja (05 - 07)	152
2.1	Používanie na určený účel	146	7	Údržba a starostlivosť'	153
2.2	Možné predvídateľné chybné použitie	146	7.1	Čistenie prístroja.....	153
2.3	Zvyškové riziká.....	146	7.2	Výmena kultivačných nožov (08).....	153
2.4	Bezpečnostné a ochranné zariadenia	147	8	Pomoc pri poruchách	153
2.4.1	Odblokovacie tlačidlo.....	147	9	Skladovanie prístroja.....	154
2.4.2	Ochranný štít	147	9.1	Uskladnenie akumulátora a nabíjačky	154
2.5	Symbyly na zariadení.....	147	10	Preprava.....	154
2.5.1	Bezpečnostné označenia	147	11	Likvidácia.....	155
2.5.2	Označenia pre obsluhu.....	147	12	Technické údaje	156
2.6	Prehľad výrobku (01).....	147	13	Zákaznícky servis.....	156
2.7	Rozsah dodávky (02)	148	14	Záruka	156
3	Bezpečnostné pokyny.....	148			
3.1	Všeobecné bezpečnostné pokyny pre elektrické stroje	148	1	O TOMTO NÁVODE NA OBSLUHU	
3.1.1	Bezpečnosť pracovného miesta ..	148	■	U nemeckej verzii sa jedná o originálny návod na použitie. Všetky ostatné jazykové verzie sú preklady originálneho návodu na použitie.	
3.1.2	Bezpečnosť elektrických súčastí .	148	■	Návod na obsluhu si uschovajte vždy tak, aby ste si ho mohli prečítať, keď budete potrebovať nejakú informáciu k zariadeniu.	
3.1.3	Bezpečnosť osôb.....	148	■	Zariadenie postupujte ďalším osobám len spolu s týmto návodom na obsluhu.	
3.1.4	Používanie, zaobchádzanie a ošetrovanie elektrického stroja	149	■	Prečítajte si a dbajte na bezpečnostné a výstražné pokyny v tomto návode na použitie.	
3.1.5	Používanie, zaobchádzanie a ošetrovanie strojného zariadenia.	149			
3.1.6	Servis.....	150	1.1	Symbyly na titulnej strane	
3.2	Bezpečnostné pokyny pre akumulátorové kultivátory	150			
3.3	Vibračné zaťaženie	151			
3.4	Zaťaženie hlukom	151			
3.5	Bezpečnostné upozornenia pre akumulátor a nabíjačku	151			
4	Montáž	152			
4.1	Montáž/demontáž hlavy motora a základného prístroja (03)	152			
5	Uvedenie do prevádzky	152			
5.1	Nabíjanie akumulátora	152			

Symbol	Význam
	Je bezpodmienečne potrebné, aby ste si pred uvedením zariadenia do prevádzky starostlivo prečítali tento návod na použitie. Je to predpoklad pre bezpečnú prácu a bezporuchové zaobchádzanie.

Symbol	Význam
	Návod na použitie
	Lítium-iónové batérie likvidujte opatrne! Dodržiavajte najmä pokyny pre dopravu, skladovanie a likvidáciu v tejto príručke!

1.2 Vysvetlenie symbolov a signálne slová

⚠ NEBEZPEČENSTVO! Upozornenie na bezprostredne hroziacu nebezpečnú situáciu, ktorá má – v prípade, že sa jej nepredíde – za následok smrť alebo ťažké zranenie.

⚠ VAROVANIE! Upozornenie na potenciálne hroziacu nebezpečnú situáciu, ktorá by mohla mať – v prípade, že sa jej nepredíde – za následok smrť alebo ťažké zranenie.

⚠ POZOR! Upozornenie na potenciálne hroziacu nebezpečnú situáciu, ktorá by mohla mať – v prípade, že sa jej nepredíde – za následok ľahké alebo stredne ťažké zranenie.

⚠ POZOR! Upozornenie na situáciu, ktorá by mohla mať – v prípade, že sa jej nepredíde – za následok vecné škody.

ℹ UPOZORNENIE Špeciálne pokyny pre lepšiu zrozumiteľnosť a zaobchádzanie.

2 POPIS VÝROBKU

Akumulátorový kultivátor je vhodný na obrábanie, kyprenie a drobenie pôdy, ako aj na prípravu pôdy na siatie. Dá sa použiť aj na burinu, napríklad v domácej zeleninovej záhrade.

Zariadenie smie byť používané len s lítiovo-iónovými akumulátormi a nabíjačkami uvedenými v technických údajoch. Ďalšie informácie o akumulátoroch a nabíjačkách nájdete v samostatných návodoch:

- návod na obsluhu a použitie 443130: akumulátory
- návod na obsluhu a použitie 443131: nabíjačky

POZOR! Nebezpečenstvo poškodenia prístroja a akumulátora. Ak sa prístroj prevádzkuje s nevhodnými akumulátormi, môže dojsť k poškodeniu prístroja a akumulátora.

- Prístroj prevádzkujte len s predpísanými akumulátormi.

2.1 Používanie na určený účel

Tento ručný akumulátorový kultivátor slúži na pohodlné kyprenie pôdy na kvetinových a zeleninových záhonoch v malých záhradách a na ťažko dostupných miestach, ako napr. pod kríkmi a stromami.

Iné používanie ako tu popísané používanie v súlade s určením, alebo používanie mimo určený rozsah sa považuje za používanie v rozpore s určením.

Tento prístroj je určený výlučne na použitie v súkromnej oblasti. Akékoľvek iné použitie, ako aj nedovolená prestavba alebo úprava je v rozpore s určením a ich následkom je vylúčenie záruky, ako aj strata zhody a odmietnutie akejkoľvek zodpovednosti výrobcu za škody spôsobené používateľovi alebo tretím osobám.

2.2 Možné predvídateľné chybné použitie

Zariadenie môžu poškodiť kamene, konáre, kovové predmety a iné cudzie telesá v zemi. Pôda, ktorá nebola dlho kyprená, a preto je príliš tvrdá, môže spôsobiť preťaženie zariadenia.

Prístroj nie je koncipovaný na komerčné používanie vo verejných parkoch a športových areáloch, ako ani na používanie v poľnohospodárstve a lesníctve.

2.3 Zvyškové riziká

Aj pri správnom používaní prístroja vždy zostáva určité zvyškové riziko, ktoré sa nedá vylúčiť. Z druhu a konštrukcie prístroja môžu podľa spôsobu použitia vyplývať nasledujúce potenciálne nebezpečenstvá:

- Odhodenie zeminy a malých kameňov.
- Vdýchnutie pôdneho prachu, ak nemáte nasadené ochranné dýchacie prostriedky.
- Nebezpečenstvo zranenia porezaním na chodidlách a pri zasahovaní medzi rotujúce kultivačné nože.

2.4 Bezpečnostné a ochranné zariadenia

⚠ VAROVANIE! Nebezpečenstvo zranenia.
Chybné a mimo prevádzku uvedené bezpečnostné a ochranné zariadenia môžu viesť k vážnym zraneniam.

- Nechajte chybné bezpečnostné a ochranné zariadenia opraviť.
- Tieto bezpečnostné a ochranné zariadenia nikdy neodstavujte mimo prevádzku.

2.4.1 Odblokovacie tlačidlo

Odblokovacie tlačidlo odblokuje vypínač. Tým sa zabráni náhodnému zapnutiu zariadenia jednoduchým stlačením vypínača.

2.4.2 Ochranný štít

Ochranný štít chráni používateľa pred rotujúcimi kultivačnými nožmi a vymrštenými predmetmi.

2.5 Symboly na zariadení

2.5.1 Bezpečnostné označenia

Symbol	Význam
	Buďte mimoriadne opatrní pri manipulácii!
	Pred uvedením do prevádzky si prečítajte návod na obsluhu a použitie!
	Nebezpečenstvo v dôsledku vymrštených predmetov!
	Tretie osoby nepúšťajte do nebezpečnej oblasti!
	Rotačný kultivačný nôž. Ruky a nohy držte v bezpečnej vzdialenosti!
	Zariadenie nevystavujte dažďu!
	Noste ochranu očí a sluchu!

Symbol	Význam
	Pred vykonaním akýchkoľvek úprav, čistenia alebo údržby vyberte akumulátor.

2.5.2 Označenia pre obsluhu

Symbol	Význam
	Utliahnutie/uvoľnenie tyče

2.6 Prehľad výrobku (01)

Č.	Konštrukčná časť
Základný prístroj	
1	Horná rukoväť s vypínačom
2	Odblokovacie tlačidlo
3	Signalizácia stavu nabitia
4	Rukoväť „Loop“
5	Horná tyč
6	Spojka
7	Návod na obsluhu a použitie
Hlava motora	
8	Spodná tyč
9	Motor
10	Ochranný štít
11	Kultivačný nôž
Príslušenstvo*	
12	Akumulátor*
13	Nabíjačka*

* Nie je súčasťou balenia, ale môže byť objednané pod nasledujúcimi číslami položiek: pozri technické údaje.

2.7 Rozsah dodávky (02)

! **UPOZORNENIE** Akumulátor a nabíjačka nie sú súčasťou dodávky a preto musia byť zakúpené zvlášť.

Rozsah dodávky zahŕňa tu uvedené položky. Skontrolujte, či balenie obsahuje všetky tieto položky:

Č.	Konštrukčná časť
1	Základný prístroj
2	Hlava motora s kultivačnými nožmi
3	Návod na obsluhu a použitie „Akumulátorový kultivátor“

3 BEZPEČNOSTNÉ POKYNY

3.1 Všeobecné bezpečnostné pokyny pre elektrické stroje

! **VAROVANIE!** Preštudujte si všetky bezpečnostné upozornenia, pokyny, ilustrácie a technické údaje, ktorými je toto strojné zariadenie vybavené. Zanedbanie dodržiavania nasledujúcich pokynov môže zapríčiniť zásah elektrickým prúdom, požiar a/alebo ťažké poranenia.

- **Všetky bezpečnostné upozornenia a pokyny uschovajte pre budúcnosť.**

Pojem „strojné zariadenie / stroj“ používaný v bezpečnostných upozorneniach sa vzťahuje na strojné zariadenie poháňané zo siete (so sieťovým káblom) alebo na strojné zariadenie poháňané akumulátorom (bez sieťového kábla).

3.1.1 Bezpečnosť pracovného miesta

- **Udržiavajte vaše pracovné prostredie čisté a dobre osvetlené.** Neporiadok alebo neosvetlené pracovné oblasti môžu viesť k nehodám.
- **S týmito strojným zariadením nepracujte v prostredí ohrozenom výbuchom, v ktorom sa nachádzajú horľavé kvapaliny, plyny alebo prach.** Stroje vytvárajú iskry, ktoré by prach alebo výpary mohli zapáliť.
- **Počas používania stroja dbajte na bezpečnú vzdialenosť detí a iných osôb.** Pri rozptýlení môžete nad strojným zariadením stratiť kontrolu.

3.1.2 Bezpečnosť elektrických súčastí

- **Zástrčka strojného zariadenia musí byť vhodná pre danú zásuvku. Zástrčka sa nesmie žiadnym spôsobom meniť. Nepouží-**

vajte zástrčkové adaptéry spolu so zariadeniami s ochranným uzemnením. Nezmenené zástrčky a vhodné zásuvky znižujú riziko zásahu elektrickým prúdom.

- **Vyhýbajte sa telesnému kontaktu s uzemnenými povrchmi ako sú rúry, kúrenia, sporáky a chladničky.** Existuje zvýšené riziko zásahu elektrickým prúdom, keď je vaše telo uzemnené.
- **Stroje chráňte pred dažďom alebo vlhkosťou.** Vniknutie vody do strojného zariadenia zvyšuje riziko zásahu elektrickým prúdom.
- **Prípojné vedenie nepoužívajte na iné účely, napr. na prenášanie či zavesenie strojného zariadenia alebo na vytiahnutie zástrčky zo zásuvky.** Prípojné vedenie nevystavujte teplu, oleju, ostrým hranám alebo pohybujúcim sa predmetom. Poškodené alebo zamotané prípojné vedenia zvyšujú riziko úrazu elektrickým prúdom.
- **Ak so strojným zariadením pracujete vonku, používajte len také predlžovacie káble, ktoré sú vhodné na použitie v nekrýtych priestoroch.** Použitie predlžovacieho kábla vhodného do nekrýtych priestorov znižuje riziko úrazu elektrickým prúdom.
- **Ak sa nedá zabrániť prevádzke strojného zariadenia vo vlhkom prostredí, použite ochranný vypínač proti chybnému prúdu.** Použitie ochranného vypínača proti chybnému prúdu znižuje riziko zásahu elektrickým prúdom.

3.1.3 Bezpečnosť osôb

- **Buďte opatrný, dávajte pozor na to, čo robíte, a so strojným zariadením pracujte s rozumom a rozvahou.** Strojné zariadenie nepoužívajte, keď ste unavený alebo pod vplyvom drog, alkoholu alebo liekov. Moment nepozornosti pri používaní strojného zariadenia môže viesť k vážnym poraneniam.
- **Noste osobné ochranné prostriedky a vždy noste ochranné okuliare.** Nosenie osobných ochranných prostriedkov, ako pracovná maska, protišmyková bezpečnostná obuv, ochranná prilba alebo ochrana sluchu, podľa druhu a použitia stroja, znižuje riziko zranenia.
- **Vyhýbajte sa neúmyselnému uvedeniu do prevádzky. Pred pripojením strojného zariadenia k elektrickej sieti a/alebo k akumulátoru, resp. pred jeho zdvihnutím alebo prenášaním sa uistite, že strojné zariadenie je vypnuté. Ak máte pri prenášaní**

strojného zariadenia prst na spínači alebo ak strojné zariadenie pripájate k elektrickému napájaniu v zapnutom stave, môže to viesť k nehodám.

- **Pred zapnutím strojného zariadenia odstráňte nastavovacie nástroje alebo skrutkovače.** Nástroj alebo kľúč, ktorý sa nachádza v rotujúcej časti strojného zariadenia, môže spôsobiť zranenia.
- **Vyhýbajte sa abnormálnemu držaniu tela. Postarajte sa o bezpečný postoj a udržiavajte vždy rovnováhu.** Tým môžete strojné zariadenie v neočakávaných situáciách lepšie kontrolovať.
- **Noste vhodný odev. Nenoste príliš široký odev alebo ozdoby. Vlasy a odev držte mimo pohyblivých dielov.** Voľný odev, šperky alebo dlhé vlasy môžu byť zachytené pohyblivými dielmi.
- **Keď môžu byť namontované zariadenia na odsávanie prachu a zachytenie odpadu, tieto musia byť pripojené a správne používané.** Používanie odsávania prachu môže znížiť ohrozenie spôsobené prachom.
- **Vyhýbajte sa mylnému dojmu o bezpečnosti a zanedbávaniu bezpečnostných pravidiel pre strojné zariadenia a to aj v prípade, ak ste sa po mnohonásobnom použití so strojným zariadením už oboznámili.** Nepozorné používanie môže viesť za zlomok sekundy k vážnym zraneniam.

3.1.4 Používanie, zaobchádzanie a ošetrovanie elektrického stroja

- **Strojné zariadenie nepreťažujte! Na svoju prácu používajte vhodné strojné zariadenie na to určené.** S vhodným strojným zariadením budete môcť pracovať lepšie a bezpečnejšie v uvedenom rozsahu výkonu.
- **Nepoužívajte stroj s poškodeným spínačom.** Strojné zariadenie, ktoré sa nedá zapnúť alebo vypnúť, je nebezpečné a musí sa opraviť.
- **Predtým, ako vykonáte nastavenia zariadenia, vymeníte vložené nástroje alebo strojné zariadenie odložte, vytiahnite zástrčku zo zásuvky a/alebo odstráňte odobratelný akumulátor.** Toto bezpečnostné opatrenie zabraňuje neúmyselnému spusteniu stroja.
- **Nepoužívané strojné zariadenia uchovávajte mimo dosahu detí.** Strojné zariadenie nenechajte obsluhovať osoby, ktoré s

ním nie sú oboznámené a nečítali tento návod. Strojné zariadenie je nebezpečné, keď ho používajú neskúsené osoby.

- **Strojné zariadenie a nasadzovaný nástroj ošetrujte starostlivo.** Kontrolujte, či pohyblivé časti bezchybne fungujú a nezasekávajú sa, či nie sú niektoré diely zlomené alebo poškodené tak, že by to negatívne ovplyvnilo funkčnosť strojného zariadenia. Poškodené diely nechajte pred použitím strojného zariadenia opraviť. Mnoho úrazov má príčinu v nesprávne vykonanej údržbe strojného zariadenia.
- **Rezacie nástroje udržiavajte ostré a čisté.** Starostlivo ošetrované rezacie nástroje s ostrými reznými hranami sa menej zasekávajú a dajú sa ľahšie viesť.
- **Strojné zariadenie, nástavce/násady, vložené nástroje atď. používajte v súlade s týmito pokynmi.** Zohľadnite pri tom pracovné podmienka a činnosť, ktorá sa má vykonať. Použitie strojného zariadenia na iné použitie ako je určené, môže viesť k nebezpečným situáciám.
- **Rukoväte udržiavajte suché, čisté a bez oleja a tuku.** Šmyklivé rukoväte a plochy rukoväte nedovoľujú bezpečnú obsluhu, kontrolu a ovládanie strojného zariadenia v nepredvídateľných situáciách.

3.1.5 Používanie, zaobchádzanie a ošetrovanie strojného zariadenia

- **Akumulátory nabíjajte len nabíjačkami, ktoré sú odporúčané výrobcom.** Nabíjačka, ktorá je vhodná pre určitý druh akumulátorov, hrozí nebezpečenstvom požiaru, ak sa bude používať s inými akumulátormi.
- **V strojných zariadeniach používajte len akumulátory, ktoré sú na to určené.** Používanie iných akumulátorov môže viesť k zraneniam a nebezpečenstvu vzniku požiaru.
- **Nepoužívané akumulátory uchovávajte v bezpečnej vzdialenosti od kancelárskych spíniok, mincí, kľúčov, klincov, skrutiek alebo iných malých kovových predmetov, ktoré by mohli spôsobiť premostenie kontaktov.** Skrat medzi kontaktmi akumulátora môžu mať za následok popáleniny alebo požiar.
- **Pri nesprávnom použití môže z akumulátora vytekať kvapalina.** Zabráňte kontaktu s ňou. Pri náhodnom kontakte opláchnite vodou. Ak sa kvapalina dostane do očí, vyhľadajte aj lekársku pomoc. Vytiekajúca

kvapalina akumulátora môže viesť k podráždeniu kože alebo popáleninám.

- **Nepoužívajte poškodený alebo zmenený akumulátor.** Poškodené alebo upravené akumulátory sa môžu správať nepredvídateľne a viesť k požiaru, výbuchu alebo nebezpečenstvu zranenia.
- **Akumulátor nevystavujte požiaru alebo príliš vysokým teplotám.** Oheň alebo teploty nad 130 °C môžu vyvolať výbuch.
- **Dodržiavajte všetky pokyny týkajúce sa nabíjania a akumulátor ani strojné zariadenie akumulátorom poháňané nikdy nenabíjajte mimo teplotného rozsahu uvedeneho v návode na obsluhu a použitie.** Chybné nabíjanie alebo nabíjanie mimo prípustného rozsahu teploty môže zničiť akumulátor a zvýšiť nebezpečenstvo vzniku požiaru.

3.1.6 Servis

- **Strojné zariadenie si pre svoju bezpečnosť nechajte opraviť len u kvalifikovaného odborníka a s originálnymi náhradnými dielmi.** Tým sa zabezpečí zachovanie bezpečnosti strojného zariadenia.
- **Nikdy nevykonávajte údržbu na poškodených akumulátoroch.** Každú údržbu akumulátora by mal vykonať len výrobca alebo splnomocnený zákazník servis.

3.2 Bezpečnostné pokyny pre akumulátorové kultivátory

Všeobecné pokyny

- Pozorne si prečítajte návod na obsluhu a použitie. Oboznámte sa s nastavitelnými časťami a správnym používaním stroja.
- Nikdy nedovoľte používať stroj deťom alebo osobám, ktoré nemajú požadované znalosti z tohto návodu na obsluhu a použitie. Nesúhlasná osoba musí byť do obsluhy zariadenia zaučená a zaškolená.
- Miestne ustanovenia môžu stanovovať minimálny dovolený vek pre používateľov.
- Nikdy nepracujte, keď sú v blízkosti ľudia, najmä deti alebo zvieratá. Keď sa priblížia ľudia alebo zvieratá, kultivátor vypnite.
- Za prípadné nehody s inými osobami a škody na ich majetku je zodpovedný používateľ.
- Dodržiavajte všetky predpisy alebo ustanovenia týkajúce sa prevádzkových hodín stroja špecifické pre danú krajinu.
- Deťom a mladistvým nedovoľte, aby sa hrali s kultivátorom.

Prípravné opatrenia

- Počas práce so strojom vždy noste pevnú (bezpečnostnú) obuv a dlhé nohavice. Stroj nikdy neprevádzkujte bosý alebo v ľahkých sandáloch.
- Skontrolujte celý terén, kde sa bude stroj používať, a odstráňte všetky kamene, palice, kusy skla a kovu, drôty, hračky, kosti a iné cudzie predmety, ktoré by stroj mohol zachytiť a vymrštiť.
- Pred použitím stroja vždy skontrolujte, či kultivačné nože, upevňovacie skrutky a celá kultivačná jednotka nie sú opotrebované alebo poškodené.
- Kultivátor nikdy nepoužívajte s opotrebovanými alebo chybnými dielmi. Opatrebované alebo chybné diely motora môžu spôsobiť vážne zranenia.
- Opatrebované alebo poškodené diely (kultivačné nože, upevňovacie skrutky) vymieňajte len ako súpravy, aby sa predišlo nevyváženosti.

Obsluha

- Pracujte len pri dennom svetle alebo dostatočnom umelom osvetlení.
- Vždy dbajte na stabilitu, najmä na svahoch.
- Zariadenie používajte len na pevnom a rovnom podklade a nepoužívajte v strmých šikmých polohách.
- Zariadenie nepoužívajte na teréne s hrubými kameňmi. Kamene stroj môže vymrštiť a kultivačný nôž sa môže poškodiť.
- Pracujte vždy priečne na sklon svahu. Nepracujte smerom na svah a zo svahu, ako aj na svahoch so sklonom väčším ako 10°.
- So strojom pracujte iba tempom chôdze.
- Stroj zapnite podľa návodu na obsluhu a použitie a uistite sa, že medzi nohami a kultivačnými nožmi je dostatočná vzdialenosť.
- Dávajte pozor, aby ste sa nedostali rukami alebo nohami pod rotujúce časti alebo do ich blízkosti.
- Stroj nikdy nedvíhajte ani neprenášajte so spusteným motorom!
- Kultivátor vypnite vždy, keď ho nepoužívate, napr. pri zmene pracovného priestoru, keď na chvíľu odídete alebo počas údržbárskych a ošetrovacích prác.
- Kultivátor v prípade nehody okamžite vypnite, aby sa zabránilo ďalším zraneniam a vecným škodám.

Údržba a skladovanie

- Vždy sa uistite, že všetky matice, čapy a skrutky sú pevne utiahnuté, a že stroj je v bezpečnom prevádzkovom stave.
- Z bezpečnostných dôvodov vymeňte opotrebované a poškodené časti. Používajte iba originálne náhradné diely a originálne príslušenstvo.
- Kultivátor uchovávajte mimo dosahu detí.

3.3 Vibračné zaťaženie

■ Nebezpečenstvo vibrácií

Skutočná hodnota vibračnej emisie pri použití prístroja sa môže líšiť od výrobcom uvedenej hodnoty. Pred použitím, resp. počas používania zohľadnite nasledujúce ovplyvňujúce faktory:

- Je prístroj použitý v súlade s jeho určením?
- Je materiál rezaný, resp. opracovaný správnym spôsobom?
- Je prístroj v riadnom prevádzkovom stave?
- Je rezný nástroj riadne naostrený, resp. je namontovaný správny rezný nástroj?
- Sú držiaky a prípadné protivibračné držiaky namontované a sú pevne spojené s prístrojom?
- Zariadenie používajte len pri otáčkach motora, ktoré sú potrebné na vykonanie danej práce. Vyhybajte sa používaniu maximálneho počtu otáčok, aby ste znížili hluk a vibrácie.
- V prípade nesprávneho použitia a údržby sa môže zvýšiť hlučnosť a vibrácia zariadenia. To vedie k poškodeniu zdravia. V tomto prípade zariadenie okamžite vypnite a nechajte ho opraviť v autorizovanom servise.
- Stupeň vibračného zaťaženia závisí od vykonávanej práce, resp. použitia zariadenia. Odhadnite toto zaťaženie a zaradte dostatočné pracovné prestávky. Týmto sa podstatne zníži vibračné zaťaženie počas celej pracovnej doby.
- Pri dlhšom používaní je používateľ vystavený vibráciám, čo môže spôsobiť obehové problémy („biele prsty“). Za účelom zníženia tohto rizika noste pracovné rukavice a udržiavajte ruky teplé. Ak zbadáte symptómy „bielych prstov“, okamžite vyhľadajte lekársku pomoc. K týmto symptómom patria: necitlivosť, strata citlivosti, mravčenie, svrbenie, bolesť, strata sily, zmena farby alebo stavu pokožky. Tými-

to symptómami sú spravidla postihnuté prsty, dlane alebo tep. Pri nízkych teplotách je nebezpečenstvo väčšie.

- Počas pracovného dňa zaradte dlhšie prestávky, aby ste si odpočinuli od hluku a vibrácií. Prácu naplánujte tak, aby použitie zariadení so silnými vibráciami bolo rozdelené na viac dní.
- Ak sa počas používania zariadenia necítite dobre alebo zbadáte zmenu farby pokožky na rukách, okamžite prerušte prácu. Zaradte dostatočné pracovné prestávky. Bez dostatočných pracovných prestávok môže dôjsť k vibračnému syndrómu dlaní a paží.
- Minimalizujte riziko vystavenia vibráciám. Zariadenie ošetrte podľa pokynov návodu na použitie.
- V prípade častého používania zariadenia kontaktujte obchodného zástupcu ohľadom zabezpečenia protivibračného príslušenstva (napr. držiaky).
- Vyhybajte sa používaniu prístroja pri teplotách do 10 °C. V pracovnom pláne určite, ako sa má obmedziť vibračné zaťaženie.

3.4 Zaťaženie hlukom

Pri práci s týmto zariadením sa nedá vyhnúť určitému zaťaženiu hlukom. Hlučné práce vykonávajte v povolených a na to určených obdobiach. Dodržiavajte aj prípadné oddychové časy a vykonávanie prác obmedzte na nevyhnutnú dobu. V záujme Vašej osobnej ochrany a ochrany osôb, ktoré sa zdržiavajú v blízkosti, sa musí nosiť vhodná ochrana sluchu.

3.5 Bezpečnostné upozornenia pre akumulátor a nabíjačku

- Pred nabíjaním vyberte akumulátor zo zariadenia.
- V zariadení nepoužívajte spolu rôzne typy akumulátorov ani nové a použité akumulátory.
- Akumulátory do zariadenia vložte rešpektujúc správnu polaritu.
- Ak sa chystáte zariadenie skladovať na dlhší čas, akumulátory z neho vyberte.
- Neskratujte svorky (kontakty) zariadenia ani akumulátorov.

Návod na obsluhu a použitie

Dodržiavajte bezpečnostné pokyny k akumulátoru a nabíjačke v samostatných návodoch na obsluhu a použitie.

Pozri:

- návod na obsluhu a použitie 443130: akumulátory
- návod na obsluhu a použitie 443131: nabíjačky

4 MONTÁŽ

⚠ VAROVANIE! Nebezpečenstvá v dôsledku nekompletnej montáže! Používanie nekompletne zmontovaného zariadenia môže viesť k vážnym zraneniam.

- Zariadenie používajte iba v prípade, že je kompletne zmontované!
- Akumulátor vkladajte do zariadenia iba vtedy, ak je zariadenie kompletne zmontované!

4.1 Montáž/demontáž hlavy motora a základného prístroja (03)

Montáž hlavy motora a základného prístroja

1. Zásuvnú spojku (03/1) hlavy motora a hornú tyč (03/2) zarovnajte tak, aby šípky (03/3) boli oproti sebe.
2. Zásuvnú spojku a hornú tyč zatlačte do seba až na doraz (03/a).
3. Zaisťovaciu objímku (03/4) nasuňte až na doraz cez konektor (03/b).
4. Zaisťovaciu objímku otáčajte v smere uzamknutého zámku (03/c).

Demontáž hlavy motora a základného prístroja

1. Zaisťovaciu objímku otáčajte v smere odomknutého zámku.
2. Hornú a spodnú tyč odtiahnite od seba.

5 UVEDENIE DO PREVÁDZKY

5.1 Nabíjanie akumulátora

Dodržiujte rozsah teploty pre nabíjanie, pozri technické údaje.

f UPOZORNENIE Podrobné informácie nájdete v samostatnom návode na obsluhu akumulátora a nabíjačky:

- návod na obsluhu 443130: akumulátory
- návod na obsluhu 443131: nabíjačky

5.2 Vloženie a vybratie akumulátora (04)

POZOR! Nebezpečenstvo poškodenia akumulátora. Ak sa akumulátor po použití ponechá v zariadení, môže to spôsobiť poškodenie akumulátora.

- Bezprostredne po použití akumulátora vyberte akumulátor zo zariadenia a uskladnite tak, aby bol chránený pred mrazmi.
- Akumulátor až bezprostredne pred začatím práce vložte do zariadenia.

Vloženie akumulátora

1. Akumulátor (04/1) zospodu zasuňte do rukoväte (04/a) tak, aby sa zachytil.

Vybratie akumulátora

1. Stlačte a držte stlačené odblokovacie tlačidlo (04/2) na akumulátore.
2. Vytiahnite akumulátor (04/b).

6 OBSLUHA

⚠ VAROVANIE! Nebezpečenstvo poranenia uvoľnenými časťami prístroja. Časti prístroja, ktoré sa počas prevádzky uvoľnia, môžu spôsobiť vážne zranenia.

- Pred zapnutím prístroja skontrolujte, či sú všetky časti prístroja pevne priskrutkované.
- Rezný nástroj pripievňte tak, aby sa počas prevádzky nemohol uvoľniť.

6.1 Kontrola stavu nabitia akumulátora

Signalizácia stavu nabitia (01/3) sa nachádza na vrchu základného prístroja.

Pozostáva z troch segmentov. Segmenty svetia alebo blikajú v závislosti od stavu nabitia.

Segment	Stav nabitia
Svetia 3 segmenty:	Akumulátor je plne nabitý.
Svetia 2 segmenty:	Akumulátor je nabitý na 2/3.
Sveti 1 segment:	Akumulátor je nabitý na 1/3.
Bliká 1 segment:	Akumulátor je takmer vybitý. Prístroj sa o chvíľu vypne.

6.2 Zapnutie a vypnutie prístroja (05 - 07)

1. Zaujmite pevný postoj.

- Jednou rukou držte hornú rukoväť (05/1) a druhou rukou rukoväť „Loop“ (05/2).
 - Hlavu motora (06/1) držte tesne nad obrábajúcou pôdou. Kultivačné nože (06/2) by sa ešte nemali dotýkať zeme.
 - Stlačte odblokovacie tlačidlo (07/1) v hornej rukoväti.
 - Podržte stlačený vypínač (07/2) na hornej rukoväti. Stroj je zapnutý. Odblokovacie tlačidlo môžete pustiť.
 - Pomocou rukoväte „Loop“ rotačný kultivačný nôž zatlačte do zeme. Ak si všimnete, že kultivačné nože blokuje zemina, zariadenie zdvihnite.
 - Ak chcete zariadenie vypnúť: Pustite vypínač.
- Po každom použití očistite kryt a kultivačné nože kefou a handričkou. Nepoužívajte vodu a/alebo agresívne čistiace prostriedky alebo rozpúšťadlá – nebezpečenstvo korózie a poškodenie plastových častí.
 - Po každom použití vyberte akumulátor a skontrolujte, či prístroj nie je poškodený.
 - Zabezpečte, aby ochranný štít, hlava motora, ako aj motor samotný boli vždy čisté od zvyškov.
 - Skontrolujte dotiahnutie všetkých skrutiek.
 - Skontrolujte, či elektrické kontakty prístroja nie sú skorodované, v prípade potreby ich očistite drôteným štetcom a nastriekate ich kontaktným sprejom.



VAROVANIE! Nebezpečenstvo zranenia porezaním. Po vypnutí sa kultivačné nože točia ďalej ešte niekoľko sekúnd. Pri siahnutí do oblasti otáčania hrozí nebezpečenstvo zranenia porezaním.

- Počkajte, kým sa kultivačné nože zastavia.

7 ÚDRŽBA A STAROSTLIVOSŤ



VAROVANIE! Nebezpečenstvo zranenia porezaním. Nebezpečenstvo zranenia porezaním pri zasahovaní do priestoru s ostrými a pohybujúcimi sa dielmi zariadenia, ako aj do priestoru rezného nástroja.

- Pred údržbou, ošetrovaním a čistením zariadenie vždy vypnite. Odstráňte akumulátory.
- Pri vykonávaní údržbárskych, ošetrovacích a čistiacich prác vždy noste ochranné rukavice.

7.1 Čistenie prístroja

- Prístroj nevystavujte moku alebo vlhkosti. Prístroj nestriekajte vodou.

7.2 Výmena kultivačných nožov (08)

Chybné diely vymeňte za originálne náhradné diely od výrobcu alebo sa obráťte na najbližšie servisné stredisko (pozri *Kapitola 13 "Zákaznícky servis", strana 156*).

Kultivačné nože demontujte a znovu nainštalujte späť podľa obrázka (08).

8 POMOC PRI PORUCHÁCH



POZOR! Nebezpečenstvo zranenia. Ostré a pohybujúce sa diely prístroja môžu spôsobiť zranenia.

- V priebehu údržbárskych, ošetrovacích a čistiacich prác vždy noste ochranné rukavice!



UPOZORNENIE Pri poruchách, ktoré nie sú uvedené v tejto tabuľke alebo ktoré nemôžete odstrániť sami, sa obráťte na náš zákaznícky servis.

Porucha	Príčina	Odstránenie
Motor nebeží.	Akumulátor je vybitý.	Akumulátor nabite.
	Akumulátor chýba alebo nedosadá správne.	Akumulátor nasadte správne.
	Elektrické napájanie je prerušené.	1. Vyberte akumulátor. 2. Očistite kontakty prístroja.
	Ochranný spínač motora vypol motor z dôvodu preťaženia.	Počkajte, kým ochranný spínač motora nedovolí opätovné zapnutie motora.
Motor beží s prerušeniami.	Porucha zariadenia	Vyhľadajte servisné miesto výrobcu.

Porucha	Príčina	Odstránenie
	Vypínač je pokazený.	Vyhľadajte servisné miesto výrobcu.
Motor beží, ale kultivačný nôž sa nehýbe.	Porucha zariadenia	Vyhľadajte servisné miesto výrobcu.
Zariadenie vibruje nezvyčajným spôsobom.	Kultivačné nože sú poškodené a ohnuté.	Kultivačné nože vymeňte.
	Porucha zariadenia	Vyhľadajte servisné miesto výrobcu.
Prevádzková doba akumulátora sa výrazne znížila.	Pôda je príliš ťažká alebo príliš vlhká (napríklad hlinitá pôda).	Vyhňte sa obrábaniu pôdy, ktorá je príliš ťažká.
	Životnosť akumulátora uplynula.	Vymeňte akumulátor. Používajte len originálne príslušenstvo od výrobcu.
Akumulátor sa nedá nabiť.	Kontakty akumulátora sú znečistené.	Vyhľadajte servisné miesto výrobcu.
	Akumulátor alebo nabíjačka sú chybné.	Objednajte náhradné diely. Vyhľadajte servisné miesto výrobcu.
	Akumulátor je príliš horúci.	Akumulátor nechajte ochladieť.

9 SKLADOVANIE PRÍSTROJA

- Po každom použití vyberte akumulátor z prístroja.
- Prístroj dôkladne vyčistite a namontujte všetky ochranné kryty – pokiaľ sú k dispozícii.
- Prístroj skladujte na suchom, uzamykateľnom mieste, mimo dosahu detí.

Pred prerušením prevádzky, ktoré trvá viac ako 30 dní, vykonajte nasledujúce práce:

- Prístroj dôkladne vyčistite a skladujte na suchom mieste.

9.1 Uskladnenie akumulátora a nabíjačky

f UPOZORNENIE Podrobné informácie nájdete v samostatných návodoch na prevádzku akumulátora a nabíjačky.

10 PREPRAVA

Pred prepravou vykonajte nasledujúce opatrenia:

- Zariadenie vypnite.
- Akumulátor vyberte z prístroja.
- Akumulátor zabaľte predpísaným spôsobom (pozri nižšie).

Akumulátor „B125 Li“ (obj. č. 113896)

f UPOZORNENIE Menovitá energia akumulátora je viac ako 100 Wh! Preto dodržiavajte nasledovné prepravné pokyny!

Použitý akumulátor Li-Ion podlieha právnym predpisom o nebezpečnom materiáli, môže sa ale pri zjednodušených podmienkach prepravovať:

- Súkromný používateľ môže akumulátor prepravovať po verejných komunikáciách bez nutnosti ďalších opatrení, pokiaľ je správne samostatne zabalený a preprava slúži súkromným účelom.
- Komerční používatelia, ktorí vykonávajú prepravu v spojení s ich hlavnou činnosťou (napr. dodávky zo stavenísk a na staveniská alebo predváždzania), môžu toto zjednodušenie tiež uplatniť.

V oboch vyššie uvedených prípadoch je potrebné nutne uskutočniť opatrenia, aby sa zabránilo uvoľneniu obsahu. V iných prípadoch je potrebné nevyhnutne dodržiavať predpisy o nebezpečnom materiáli! V prípade nedodržania hrozia odosielateľovi a príj. dopravcovi značné pokuty.

Ďalšie pokyny pre dopravu a odoslanie

- Lítium-iónové akumulátory prepravujte, resp. odosielajte len v nepoškodenom stave!

- Na prepravu akumulátora používajte výlučne originálny kartón alebo vhodný kartón pre nebezpečný materiál (nie je potrebný u akumulátorov s menšou menovitou energiou ako 100 Wh).
- Otvorené kontakty akumulátora zalepte, aby sa zabránilo skratu.
- Akumulátor v rámci balenia zaistíte pred pošmyknutím, aby sa zabránilo poškodeniu akumulátora.
- V priebehu prepravy, resp. odoslania zabezpečte správne označenie a dokumentáciu zásielky (napr. balíkovou službou alebo špedíciou).
- Dopredu sa informujte, či je možná preprava zvoleným poskytovateľom a informujte o zásielke.

Odporúčame vám privolať odborníka na nebezpečný materiál pre prípravu zásielky. Dodržiavajte a prípadné ďalšie národné predpisy.

11 LIKVIDÁCIA

Pokyny k zákonu o elektrických a elektronických prístrojoch (ElektroG)

 ■ Elektrické a elektronické staré zariadenia nepatria do domového odpadu, ale je potrebné ich likvidovať samostatne!

- Staré batérie alebo akumulátory, ktoré nie sú pevne zabudované v starom prístroji, sa musia pred odovzdaním na likvidáciu vybrať! Ich likvidácia je regulovaná zákonom o batériách.
- Majitelia, resp. používatelia elektrických a elektronických prístrojov sú povinní po ich použití odovzdať ich na recykláciu.
- Koncový používateľ je sám zodpovedný za vymazanie údajov o svojej osobe z likvidovaného starého prístroja!

Symbol prečiarknutého smetiska znamená, že elektrické a elektronické prístroje sa nesmú likvidovať do domového odpadu.

Elektrické a elektronické prístroje bezodplatne odovzdajte na nasledovných miestach:

- verejné miesta likvidácie, resp. zberu s oprávnením (napr. komunálne stavebné dvory)
- predajné miesta elektrických prístrojov (statické a online), pokiaľ sú obchodníci povinní prevziať prístroj alebo ho z vlastnej vôle ponúknuť.

Tieto nariadenia platia len pre prístroje, ktoré boli inštalované a predané v krajinách Európskej Únie a ktoré podliehajú Európskej smernici 2012/19/EÚ. V krajinách mimo Európskej únie môžu pre likvidáciu elektrických a elektronických starých zariadení platiť odlišné predpisy.

Pokyny k zákonu o batériách (BattG)



- Staré batérie a akumulátory nepatria do domového odpadu, ale je potrebné ich likvidovať samostatne!
- Pre bezpečné odobratie batérií alebo akumulátorov z elektrického prístroja a za informácie o ich type, resp. chemickom systéme, dodržujte, prosím, ďalšie údaje v rámci návodu na obsluhu, resp. montáž.
- Majitelia, resp. používatelia batérií a akumulátorov sú povinní po ich použití odovzdať ich na recykláciu. Prevzatie sa obmedzuje na odovzдание obvyklého množstva pre domácnosť.

Staré batérie môžu obsahovať škodlivé látky alebo ťažké kovy, ktoré by mohli spôsobiť škody na životnom prostredí a zdraví. Zhodnotenie starých batérií a využitie v nich obsiahnutých zdrojov prispieva k ochrane týchto oboch dôležitých materiálov.

Symbol prečiarknutého smetiska znamená, že sa batérie a akumulátory nesmú likvidovať do domového odpadu.

Ak sa okrem toho pod smetiskom nachádza značka Hg, Cd alebo Pb, znamená to nasledovné:

- Hg: Batéria obsahuje viac ako 0,0005 % ortute
 - Cd: Batéria obsahuje viac ako 0,002 % kadmia
 - Pb: Batéria obsahuje viac ako 0,004 % olova
- Akumulátory a batérie bezodplatne odovzdajte na nasledovných miestach:
- verejné miesta likvidácie, resp. zberu s oprávnením (napr. komunálne stavebné dvory)
 - Miesta likvidácie batérií a akumulátorov
 - Zberné miesta tzv. spoločného systému spätného odberu starých spotrebičov a batérií.
 - Zberné miesto u výrobcu (v prípade, že nie je členom spoločného systému spätného odberu).

Tieto nariadenia platia len pre akumulátory a batérie, ktoré boli predané v krajinách Európskej

Únie a ktoré podliehajú Európskej smernici 2006/66/ES. V krajinách mimo Európskej Únie môžu pre likvidáciu akumulátorov a batérií platiť odlišné predpisy.

12 TECHNICKÉ ÚDAJE

Technické údaje: pozrite si tabuľku technických údajov na začiatku tohto návodu na obsluhu a použitie.

* *Poznámky k hodnotám emisií vibrácií a emisií hluku:*

- *Uvedené hodnoty emisií vibrácií a hluku boli namerané podľa štandardizovanej skúšobnej metódy a možno ich použiť na porovnanie jedného elektrického náradia s druhým.*
- *Uvedené hodnoty emisií vibrácií a hluku sa môžu použiť aj na predbežné posúdenie vystavenia vibráciám (stupeň vystavenia vibráciám).*

- *Hodnoty emisií vibrácií a hluku sa môžu líšiť od uvedených hodnôt pri skutočnom používaní elektrického náradia v závislosti od spôsobu, akým sa elektrické náradie používa.*
- *Dodržiavajte bezpečnostné opatrenia podľa kapitoly o bezpečnosti. Pokúste sa udržať zaťaženie vibráciami čo možno najmenšie. Príklad opatrení na zníženie zaťaženia vibráciami je nosenie rukavíc pri používaní náradia a obmedzenie pracovného času. Prítom nie je potrebné zohľadniť všetky časti cyklu prevádzky (napríklad časy, počas ktorých je elektrické náradie vypnuté a také, počas ktorých je síce zapnuté, ale nie je zaťažené).*

13 ZÁKAZNÍCKY SERVIS

V prípade otázok k záruke, oprave alebo náhradným dielom sa obráťte, prosím, na najbližší servis AL-KO. Tento nájdete na internete na nasledovnej adrese:

www.al-ko.com/service-contacts

14 ZÁRUKA

Prípadné chyby materiálu alebo výrobné chyby na zariadení odstránime počas zákonnej premĺčacej lehoty pre nárok na náhradu škody podľa nášho výberu opravou alebo výmenou. Premĺčacia lehota sa určuje vždy podľa právnych predpisov krajiny, v ktorej bolo zariadenie zakúpené.

Nárok na uplatnenie záruky akceptujeme len pri:

- dodržiavate pokyny tohto návodu na použitie.
- odbornom zaobchádzaní so zariadením
- používaní originálnych náhradných dielov

Nárok na uplatnenie záruky zaniká ak:

- sa svojvoľne pokúšate o opravu
- svojvoľne vykonáte na zariadení technické zmeny
- používate zariadenie v rozpore s určením

Zo záruky sú vylúčené:

- poškodenia laku, ktoré vyplývajú z normálneho opotrebovania
- diely podliehajúce opotrebeniu, ktoré sú na karte náhradných dielov označené rámčekom

xxxxxx (x)



Záručná doba začína plynúť odo dňa zakúpenia zariadenia prvým koncovým odberateľom. Rozhodujúci je dátum na doklade o zakúpení zariadenia. S týmto vyhlásením o záruke a s originálnym dokladom o zakúpení zariadenia sa obráťte na svojho predajcu alebo na najbližší autorizovaný zákaznícky servis. Záonné nároky kupujúceho voči predávajúcemu vyplývajúce z chýb výrobku zostávajú týmto vyhlásením nedotknuté.

AZ EREDETI KEZELÉSI ÚTMUTATÓ FORDÍTÁSA

Tartalomjegyzék

1	Ehhez a kezelési útmutatóhoz	157	5.2	Akkumulátor behelyezése és kivétele (04)	164
1.1	A címlapon található szimbólumok	157	6	Kezelés	164
1.2	Jelmagyarázatok és jelzőszavak	158	6.1	Az akkumulátor töltöttségi állapotának ellenőrzése	164
2	Termékleírás	158	6.2	A készülék be- és kikapcsolása (05 - 07)	165
2.1	Rendeltetésszerű használat	158	7	Karbantartás és ápolás	165
2.2	Lehetséges előre látható hibás használat	158	7.1	Tisztítsa meg a készüléket	165
2.3	Maradék kockázatok	158	7.2	Vágókések cseréje (08)	165
2.4	Biztonsági és védőberendezések	158	8	Hibaelhárítás	165
2.4.1	Kioldógomb	159	9	A gép tárolása	166
2.4.2	Védőpajzs	159	9.1	Az akkumulátor és a töltőkészülék tárolása	166
2.5	A készüléken szereplő szimbólumok	159	10	Szállítás	166
2.5.1	Biztonsági jelölések	159	11	Ártalmatlanítás	167
2.5.2	Kezelési jelölések	159	12	Műszaki adatok	168
2.6	Termékáttekintés (01)	159	13	Ügyfélszolgálat/Szerviz	168
2.7	Szállítmány tartalma (02)	159	14	Garancia	168
3	Biztonsági utasítások	160			
3.1	Általános biztonsági utasítások elektromos gépekhez	160	1	EHHEZ A KEZELÉSI ÚTMUTATÓHOZ	
3.1.1	Munkahelyi biztonság	160	■	A német változat esetében az eredeti üzemeltetési útmutatóról van szó. Minden más nyelvi változat az eredeti üzemeltetési útmutató fordítása.	
3.1.2	Elektromos biztonság	160	■	Tárolja mindig úgy ezt a kezelési útmutatót, hogy bármikor beolvashasson, ha a berendezéssel kapcsolatos információra van szüksége.	
3.1.3	Személyek biztonsága	160	■	Másik személynek csak ezzel a kezelési útmutatóval együtt adja tovább a készüléket.	
3.1.4	Az elektromos gép használata és kezelése	161	■	Olvassa el és tartsa be a jelen kezelési útmutató biztonsági tudnivalóit és figyelmeztetéseit.	
3.1.5	Akkumulátoros működésű gép használata és kezelése	161			
3.1.6	Szerviz	162	1.1	A címlapon található szimbólumok	
3.2	Biztonsági utasítások akkumulátoros kapákhöz	162			
3.3	Rezgésterhelés	163			
3.4	Zajterhelés	163			
3.5	Biztonsági utasítások az akkumulátorhoz és a töltőkészülékhez	163			
4	Összeszerelés	164			
4.1	Motorfej és alapkészülék összeillesztése/szétszerelése (03)	164			
5	Üzembe helyezés	164			
5.1	Akkumulátor feltöltése	164			

Szimbólum	Jelentés
	Üzembe helyezés előtt feltétlenül olvassa el gondosan ezt a kezelési útmutatót. Ez a zavarmentes munkavégzés és a hibamentes kezelés feltétele.

Szimbólum	Jelentés
	Üzemeltetési útmutató
	A Li-ion akkumulátorokat kezelje óvatosan! Különösen a jelen útmutató szállításra, tárolásra és ártalmatlanításra vonatkozó utasításait tartsa be!

1.2 Jelmagyarázatok és jelzőszavak

⚠ VESZÉLY! Olyan veszélyes helyzetet jelez, amely – ha nem kerülük el – halálos vagy súlyos sérüléseket eredményez.

⚠ FIGYELMEZTETÉS! Olyan potenciálisan veszélyes helyzetet jelez, amely – ha nem kerülük el – halálos vagy súlyos sérüléseket eredményezhet.

⚠ VIGYÁZAT! Olyan potenciálisan veszélyes helyzetet jelez, amely – ha nem kerülük el – kisebb vagy közepesen súlyos sérüléseket eredményezhet.

FIGYELEM! Olyan helyzetet jelez, amely – ha nem kerülük el – anyagi károkat eredményezhet.

ℹ TUDNIVALÓ Az érthetőséget és a használatot segítő, különleges tudnivalók.

2 TERMÉKLEÍRÁS

Az akkumulátoros-motoros kapa talajmegmunkáláshoz, talajlazításhoz és a talaj porhanyításához, valamint a talaj vetéshez történő előkészítéséhez alkalmas. Ezenkívül például otthoni zöldszécses kertekben a gaz kigyomlálására is használható.

A készüléket csak a műszaki adatokban meghatározott lítium-ion akkumulátorokkal és töltőkészülékekkel szabad használni. Az akkumulátorokkal és töltőkészülékekkel kapcsolatos további információkért lásd a külön utasításokat:

- Üzemeltetési útmutató 443130: Akkumulátorok
- Üzemeltetési útmutató 443131: Töltőkészülék

FIGYELEM! A készülék és az akkumulátor károsodásának veszélye. Ha a készüléket nem megfelelő akkumulátorral üzemeltetik, akkor a készülék és az akkumulátor is károsodhat.

- A készüléket csak az előírás szerinti akkumulátorral használja.

2.1 Rendeltetés szerű használat

Ez a kézzel irányított akkumulátoros-motoros kapa virág- és veteményes ágyások talajának kényelmes fellazítására szolgál kiskertekben és nehezen hozzáférhető helyeken, pl. bokrok és fák alatt.

Az itt ismertetett használatlól eltérő alkalmazása vagy az ezen túlműtató használata nem előírás szerinti használatnak minősül.

Ez a gép magáncélú használatra készült. Bár mely más felhasználás, valamint az illetéktelen módosítások vagy átépítések nem megfelelő használatnak minősülnek, és a garancia kizárását, valamint a megfelelőség elvesztését és a felhasználónak vagy harmadik feleknek okozott károkért való felelősség elutasítását eredményezik a gyártó részéről.

2.2 Lehetséges előre látható hibás használat

A készülék a talajban lévő kövek, ágak, fém tárgyak és más idegen testek miatt károsodhat. Ezért olyan talajok, amelyeket régóta nem lazítottak fel és ezért túl kemények, a készülék túlterhelését okozhatják.

A készülék nem alkalmas nyilvános parkokban és sportlétesítményekben történő iparszerű használatra, valamint mező- és erdőgazdaságokban való alkalmazásra sem.

2.3 Maradék kockázatok

Még a készülék rendeltetés szerű használata esetén is mindig marad valamennyi ésszerű kockázat, amely nem zárható ki. A készülék fajtájából és szerkezetéből adódóan alkalmazástól függően a következő potenciális veszélyeztetések fordulhatnak elő:

- Föld és kisebb kövek kirepülése.
- A talaj porának belélegzése légzőkészülék viselése nélkül.
- Vágott sérülések a lábakon és a forgó vágókések közé nyúlás esetén.

2.4 Biztonsági és védőberendezések

⚠ FIGYELMEZTETÉS! Sérülésveszély. A sérült és kiiktatott biztonsági és védőberendezések súlyos sérüléseket okozhatnak.

- A sérült biztonsági és védőberendezéseket javíttassa meg.
- A biztonsági és védőberendezéseket soha ne iktassa ki.

2.4.1 Kioldógomb

A kioldógomb szabaddá teszi a be/ki kapcsolót. Ezzel megakadályozható a készülék véletlen bekapcsolása egyedül a be/ki kapcsoló megnyomásával.

2.4.2 Védőpajzs

A védőpajzs védi a kezelőt a forgó vágókésektől és a szerkesztést repülő tárgytól.

2.5 A készüléken szereplő szimbólumok

2.5.1 Biztonsági jelölések

Szimbólum	Jelentés
	A kezelésnél legyen különösen óvatos!
	Üzembe helyezés előtt olvassa el az üzemeltetési útmutatót!
	A kirepülő tárgyak okozta veszély!
	Más személyeket tartson távol a veszélyzónától!
	Forgó vágókések Tartsa távol kezét és lábát!
	A készüléket ne tegye ki eső hatásának!
	Viseljen védőszemüveget és hallásvédőt!
	Beállítási, tisztítási vagy karbantartási munkák előtt távolítsa el az akkumulátort.

2.5.2 Kezelési jelölések

Szimbólum	Jelentés
	Teleszkópos nyél meghúzása/meglazítása

2.6 Termékáttekintés (01)

Sz.	Alkatrész
Alapkészülék	
1	Felső fogantyú be/ki kapcsolóval
2	Kioldógomb
3	Töltöttségiszint-kijelző
4	„Hurok” fogantyú
5	Felső nyél
6	Tengelykapcsoló
7	Üzemeltetési útmutató
Motorfej	
8	Alsó nyél
9	Motor
10	Védőpajzs
11	Vágókés
Tartozékok*	
12	Akkumulátor*
13	Töltőkészülék*

* Nem a kiserelés része, azonban a következő cikkszámok alatt megrendelhető: lásd a műszaki adatokat.

2.7 Szállítmány tartalma (02)

I TUDNIVALÓ Az akkumulátor és a töltőkészülék nem része a szállítmánynak, ezeket külön kell megvásárolni.

A szállítmány az alább felsorolt tételeket tartalmazza. Ellenőrizze, hogy minden tétel megvan-e.

Sz.	Alkatrész
1	Alapkészülék
2	Motorfej vágókésekkel
3	„Akkumulátoros-motoros kapa” üzemeltetési útmutató

3 BIZTONSÁGI UTASÍTÁSOK

3.1 Általános biztonsági utasítások elektromos gépekhez

⚠ FIGYELMEZTETÉS! Olvassa el az ehhez géphez tartozó összes biztonsági utasítást, útmutatót, illusztrációt és műszaki adatot. A következő útmutatások és utasítások betartásánál elkövetett mulasztások elektromos áramütést, tüzet, illetve súlyos sérüléseket okozhatnak.

- **Őrizzen meg a jövőre minden biztonsági útmutatást és utasítást.**

A biztonsági utasításokban alkalmazott „gép” fogalom hálózati üzemeltetésű (hálózati vezetékekkel rendelkező) gépekre vagy akkumulátoros (hálózati vezeték nélküli) elektromos gépekre vonatkozik.

3.1.1 Munkahelyi biztonság

- **A munkaterületét tartsa tisztán és jól megvilágítva.** A rendeltenség vagy a megvilágítatlan munkaterületek balesetekhez vezethetnek.
- **Ne dolgozzon a géppel robbanásveszélyes környezetben, ahol gyúlékony folyadékok, gázok vagy porok találhatók.** A gépek szikrákat keltenek, amelyek meggyújthatják a port vagy a gőzöket.
- **A gép használata közben gyerekeket és más személyeket tartson távol.** Mással való foglalkozás esetén elveszítheti a gép fölötti ellenőrzést.

3.1.2 Elektromos biztonság

- **A gép hálózati dugójának illeszkednie kell a csatlakozóaljzatba. A hálózati dugót semmilyen módon sem szabad megváltoztatni. Védőfideléses gépekhez ne használjon adapterdugót.** A változtatás nélküli dugaszok és hozzáillő csatlakozóaljzatok csökkentik az áramütés kockázatát.
- **Kerülje a testi érintkezést földelt felületekkel, mint például csövekkel, fűtőtestekkel, tűzhelyekkel és hűtőszekrényekkel.** Fokozott az áramütés veszélye, ha a teste földelvé van.

- **A gépet védje az esőtől vagy nedvességtől.** Ha a gépbe víz hatol be, ez fokozza az áramütés kockázatát.
- **Ne használja a csatlakozóvezetékét a rendeltetésétől eltérően a gép szállításához, felakasztásához vagy a dugó csatlakozóaljzathoz való kihúzásához. A csatlakozókábelt hőtől, olajtól, éles peremektől vagy mozgó alkatrészekről óvni kell.** A sérült vagy összegabalyodott kábelek növelik az áramütés kockázatát.
- **Ha egy géppel a szabadban dolgozik, akkor csak szabadban is használható hosszabbítókábeleket használjon.** A szabadban történő használatra alkalmas hosszabbítókábel csökkenti az áramütés kockázatát.
- **Ha a gép nyirkos környezetben történő üzemeltetése nem kerülhető el, akkor használjon egy hibaáram-védőkapcsolót.** A hibaáram-védőkapcsoló alkalmazása csökkenti az áramütés kockázatát.

3.1.3 Személyek biztonsága

- **Legyen figyelmes, ügyeljen arra, amit csinál, és a géppel történő munkavégzés során használja a józan esztét.** Ne használjon gépet, ha fáradt, vagy ha drogok, alkohol vagy gyógyszerek hatása alatt áll. A gép használata közben már egy pillanatnyi figyelmetlenség is a legsúlyosabb sérülésekhez vezethet.
- **Viseljen személyi védőfelszerelést és mindenkor védőszemüveget.** A személyi védőfelszerelés, például a pormaszk, a csúszásmentes biztonsági cipő, a védősisak vagy hallásvédő, az elektromos szerszám fejtájtól és alkalmazásától függően csökkenti a sérülések kockázatát.
- **Kerülje el az akaratlan üzembe helyezést. Győződjön meg arról, hogy a gépet kikapcsolta, mielőtt azt az áramellátáshoz és/vagy az akkumulátorhoz csatlakoztatja, felveszi vagy szállítja.** Ha a gép szállítása közben az ujját a kapcsolón tartja, vagy a gépet bekapcsolva csatlakoztatja a hálózathoz, ez balesetekhez vezethet.
- **A gép bekapcsolása előtt távolítsa el a beállító szerszámokat vagy a csavarkulcsokat.** Egy szerszám vagy kulcs a gép egyik forgó készülék részében sérülésekhez vezethet.
- **Kerülje el a rendellenes testtartást. Gondoskodjon biztonságos állásról, és mindig legyen egyensúlyban.** Így jobban tudja ellenőrizni a gépet váratlan helyzetekben.

- **Viseljen megfelelő ruházatot. Ne hordjon bő ruházatot vagy ékszert. Tartsa távol a haját és a ruháját a mozgó alkatrészekről.** A bő ruhát, ékszert vagy hosszú haját elkaphatja a szerszám valamelyik mozgó része.
- **Ha porelszívó és porgyűjtő berendezések felszerelése lehetséges, akkor azokat is használni kell a megfelelő módon.** A porelszívás alkalmazása a por által okozott veszélyeket is csökkentheti.
- **Ne ringassa magát a hamis biztonság képzetébe, és soha ne hagyja figyelmen kívül a gépek biztonsági szabályait még akkor sem, ha többszöri használat után kap megbízást a gép használatára.** A figyelmen kívül hagyás a másodperc tört része alatt okozhat súlyos sérüléseket.

3.1.4 Az elektromos gép használata és kezelése

- **Ne terhelje túl a gépet. A munkájához az arra szolgáló gépet használja.** Megfelelő géppel jobban és biztonságosabban végezheti a munkáját a megadott teljesítménytartományban.
- **Ne használjon olyan gépet, amelynek hibás a kapcsolója.** Az olyan gép, amelyet már nem lehet be- vagy kikapcsolni, veszélyes, és meg kell javítani.
- **Húzza ki a dugót a csatlakozóaljzatból és/ vagy távolítsa el a kivehető akkumulátort, mielőtt a készüléken beállításokat végez, kicseréli a behelyezhető szerszám alkatrészeit vagy elrakja a gépet.** Ez az óvintézkedés megakadályozza a gép véletlenszerű elindítását.
- **A használaton kívüli gépeket gyerekektől távol kell tárolni. Ne engedje, hogy a gépet olyan személyek használják, akik a készüléket nem ismerik, vagy a jelen útmutatásokat nem olvasták.** A gépek veszélyesek, ha tapasztalatlan személyek használják.
- **A gépeket és a behelyezhető szerszámot gondosan kezelje. Ellenőrizze, hogy a mozgó alkatrészek tökéletesen működnek-e, és nem szorulnak, hogy az alkatrészek törtek vagy nem sérültek-e annyira, hogy a gép működését befolyásolja. A sérült részeket a gép használata előtt javíttassa meg.** Sok baleset oka rejlik a rosszul karbantartott gépekben.
- **A vágószerszámokat tartsa élesen és tisztán.** A gondosan ápolta, éles vágóélű vágó-

szerszámok kevésbé szorulnak, és könnyebben irányíthatók.

- **A gépet, a behelyezhető szerszámot, a behelyezhető szerszámokat stb. a jelen útmutatásoknak megfelelően használja. Ennek során vegye figyelembe a munkafeltételeket és a végzendő tevékenységet.** A gépnek az előírt alkalmazásoktól eltérő módon történő használata veszélyes helyzetekhez vezethet.
- **A markolatok és a markolatfelületek mindig legyenek szárazak, tiszták, olaj- és zsírmentesek.** A csúszós fogantyúk és fogantyúfelületek váratlan helyzetekben nem teszik lehetővé az elektromos eszköz biztonságos kezelését és irányítását.

3.1.5 Akkumulátoros működésű gép használata és kezelése

- **Az akkumulátorokat csak a gyártó által ajánlott töltőkészülékekkel töltsen fel.** Tűzveszélyt okoz, ha egy adott akkumulátorfajta-hoz alkalmas töltőkészüléket más akkumulátorokhoz használják.
- **Csak az ajánlott akkumulátorokat használja a gépekben.** Másfajta akkumulátorok alkalmazása sérülésekhez és tűzveszélyhez vezethet.
- **A használaton kívüli akkumulátort tartsa távol az iratkapcsoktól, érméktől, kulcsoktól, tűktől, csavaroktól vagy más fémtárgyaktól, amelyek az érintkezők áthidalását okozhatják.** Az akkumulátorok érintkezői közötti rövidzárlat égési sérülésekhez vagy tűzhez vezethet.
- **Hibás alkalmazás esetén az akkumulátorból folyadék távozhat. Kerülje a folyadékkal való érintkezést. Véletlen érintkezés esetén vízzel öblítse le. Ha a folyadék a szembe kerül, kérjen orvosi segítséget is.** Az akkumulátorból kikerülő folyadék a bőr ingerléséhez vagy égési sérülésekhez is vezethet.
- **Sérült vagy megváltoztatott akkumulátort ne használjon.** A sérült vagy megváltoztatott akkumulátorok váratlanul viselkedhetnek és tüzet, robbanást vagy sérülésveszélyt okozhatnak.
- **Az akkumulátort ne tegye ki nyílt láng vagy magas hőmérséklet hatásának.** A tűz vagy a 130 °C feletti hőmérséklet robbanást okozhat.

- **Kövesse a töltésre vonatkozó összes utasítást, és az akkumulátort vagy az akkumulátoros gépet soha ne töltsse az üzemeltetési útmutatóban megadott hőmérsékleti tartományon kívül.** Nem megfelelő töltés vagy a megengedett hőmérsékleti tartományon kívül történő töltés károsíthatja az akkumulátort és fokozza a tűzveszélyt.

3.1.6 Szerviz

- **A gépet csak képzett szakemberrel és csak eredeti pótalkatrészek felhasználásával javíttassa.** Ezzel biztosítható, hogy a gép biztonsága megmaradjon.
- **Sérült akkumulátoron soha ne végezzen karbantartást.** Az akkumulátor minden karbantartására csak a gyártó vagy az arra feljogosított ügyfélszolgálati helyek jogosultak.

3.2 Biztonsági utasítások akkumulátoros kapákhöz

Általános tudnivalók

- Figyelmesen olvassa el az üzemeltetési útmutatót. Ismerkedjen meg a készülék működető elemeivel és helyes használatával.
- Soha ne engedje meg a gép használatát gyermekek vagy olyan személyek számára, akik nem rendelkeznek a jelen üzemeltetési útmutató szükséges ismeretével. Tapasztalatlan kezelőt oktatni kell az eszköz működésére és képzést kell kapnia.
- A helyi előírások meghatározhatják a kezelőszemély minimális életkorát.
- Soha ne dolgozzon, ha a közelben személyek, különösen gyermekek, illetve állatok tartózkodnak. Kapcsolja ki a motoros kapát, ha személyek vagy állatok közelednek.
- Más személyeket ért balesetekért és mások tulajdonának károsodásaiért a használó viseli a felelősséget.
- Vegye figyelembe az adott országban a gép üzemidejére vonatkozó előírásokat.
- Figyelmeztesse a gyerekeket és a fiatalokat, hogy ne játsszanak a motoros kapával.

Előkészítő intézkedések

- A gép használata közben mindig viseljen erős lábbelit (biztonsági lábbelit) és hosszú szárú nadrágot. Ne használja a készüléket mezítláb vagy könnyű szandálban.
- Vizsgálja át teljesen a terepet, amelyen a gépet használni kívánja, és távolítsa el az összes követ, fadarabot, üveg- és fémdarabot,

drótot, játékszert, csontot és más idegen tárgyakat, amelyek útba kerülhetnek és elrepülhetnek.

- A gép használata előtt mindig ellenőrizze, hogy a vágókés, a rögzítőcsapok és a teljes vágóegység nincs-e elhasználódva vagy nem károsodott-e.
- Soha ne működtesse a motoros kapát elhasznált vagy hibás alkatrészekkel. Az elhasznált vagy hibás alkatrészek súlyos sérüléseket okozhatnak.
- Az elhasznált vagy sérült alkatrészeket (vágókést, rögzítőcsapokat) a kiegyensúlyozatlanság elkerülésére csak készletben cserélje.

Kezelés

- Csak napfény vagy jó mesterséges megvilágítás mellett dolgozzon.
- Mindig ügyeljen a biztonságos állásra, különösen lejtőkön.
- A készüléket csak szilárd és sima talajon felállítva szabad üzemeltetni, lejtős területen tilos.
- Ne használja a készüléket nagy köves terepen. A kövek szétrepülhetnek és a vágókések károsodhatnak.
- A lejtőre merőlegesen kell dolgozni. Ne dolgozzon vele lejtőn fel vagy le, és ne legyen 10°-nál nagyobb a dőlése.
- A géppel csak lassan haladva dolgozzon.
- A készüléket az üzemeltetési útmutatóban megfelelően kapcsolja be, és ügyeljen arra, hogy lábai elég messze legyenek a vágókéspektől.
- Ügyeljen arra, hogy a kezei vagy a lábai ne kerüljenek a forgó alkatrészek közelébe vagy azok alá.
- Soha ne emelje fel vagy szállítsa a gépet, ha a motor működik!
- Mindig kapcsolja ki a motoros kapát, ha nincs már rá szükség, pl. ha másik munkaterületre szállítja, vagy rövid karbantartási és ápolási munkák esetén.
- Baleset esetén a motoros kapát azonnal kapcsolja ki a további sérülések és az anyagi károk elkerülése érdekében.

Karbantartás és tárolás

- Mindig ügyeljen arról, hogy az anyák, a csapok és a csavarok szorosan meg legyenek húzva, hogy a gép biztonságos üzemi állapotban legyen.

- Biztonsági okokból az elhasználódott vagy sérült alkatrészeket cserélje ki. Csak eredeti cserealkatrészeket és eredeti tartozékokat használjon.
- A motoros kapát gyerekektől távol kell tárolni.

3.3 Rezgésterhelés

■ Rezgés miatti veszély

A készülék használata közben a tényleges rezgéskibocsátási érték a gyártó által megadott értéktől eltérhet. Használat előtt, ill. közben vegye figyelembe a következő befolyásoló tényezőket:

- A készüléket rendeltetésszerűen használják?
- Az anyag vágása, ill. előkészítése a megfelelő módon és formában történik?
- A készülék a szokásos üzemi állapotban található?
- A vágószerszám megfelelően meg van élezve, ill. a megfelelő vágószerszám van beszerelve?
- A tartófogantyú és az opcionális vibrációs fogantyú fel van szerelve és ezek szilárdan vannak a készülékre erősítve?
- A készüléket csak az adott munka elvégzéséhez szükséges fordulatszámmal működtesse. Kerülje a maximális fordulatszámot a zaj és a rezgések csökkentése érdekében.
- Szakszerűtlen használat és karbantartás miatt a készülék által kibocsátott zaj és a rezgés fokozódhat. Ez egészségkárosodást okoz. Ilyen esetben azonnal kapcsolja ki a készüléket, majd egy hivatalos szervizben javíttassa meg.
- A rezgés miatti terhelés mértéke az elvégzendő munkától, ill. a készülék használatától függ. Mérlegelje a helyzetet és iktasson be megfelelő munkaszüneteket. Ezzel jelentősen csökkenthető a teljes munkaidő alatt kapott rezgés miatti terhelés mértéke.
- A készülék tartós használata esetén a kezelő rezgéseknek van kitéve, ami vérkeringési problémákhoz (az ujjak elfehéredéséhez) vezethet. Ennek a kockázatnak az elkerüléséhez viseljen kesztyűt és tartsa melegen a kezét. Ha az ujjak elfehéredése tapasztalható, azonnal forduljon orvoshoz. A tünetekhez tartoznak: érzéketlenség, az érzékelőképesség elvesztése, bizsergés, viszketés, fájdalom, elgyengülés, a bőr színének vagy állapotának megváltozása. Normál esetben ezek a tünetek az ujjakat, a kezeket vagy a pulzust

érintik. Alacsonyabb hőmérsékleten a veszély fokozódik.

- Iktasson be a munkanapba hosszabb szüneteket, hogy a zajtól és a rezgésektől való regenerálódás lehetséges legyen. A munkát úgy tervezze meg, hogy az erős rezgést keltő készülékek használata több napra legyen elosztva.
- Ha a készülék használata közben a kezeinél kellemetlen érzése lenne vagy a bőre elszíneződne, akkor azonnal szakítsa meg a munkavégzést. Iktasson be megfelelő pihenőket. Megfelelő hosszúságú pihenő nélkül kék-arc-izomgörcsöt tapasztalhat.
- Minimalizálja a rezgésekből adódó kockázatot. A készüléket a kezelési útmutatóban található utasítások szerint gondolja.
- Ha a készüléket gyakran használják, lépjen kapcsolatba a szakkereskedővel antivibrációs tartozékok (pl. fogantyúk) beszerzése érdekében.
- Kerülje el a készülékkel 10 °C alatti hőmérsékleteken történő munkavégzést. Egy munkatervben határozza meg, hogy hogyan korlátozható a rezgés okozta terhelés.

3.4 Zajterhelés

A készülék használata közben bizonyos mértékű zajterhelés elkerülhetetlen. Nagy zajjal járó munkákat csak az engedélyezett és erre a célra meghatározott időpontokban végezzen. Tartson zajmentes szüneteket és a munka időtartamát csak a legszükségesebb mértékre korlátozza. Saját személyes védelme és a közelben tartózkodók védelme érdekében megfelelő hallásvédőt kell viselni.

3.5 Biztonsági utasítások az akkumulátorhoz és a töltőkészülékhez

- Feltöltés előtt az akkumulátort vegye ki a készülékből.
- Soha ne helyezzen a készülékbe különböző típusú akkumulátorokat vagy új és használt akkumulátorokat együtt.
- Az akkumulátorokat a pólusokra ügyelve helyezze a készülékbe.
- Vegye ki az akkumulátorokat a készülékből, ha hosszabb ideig nem használja azt.
- A készülék vagy az akkumulátor csatlakozókapsait ne zárja rövidre.

Üzemeltetési útmutatók

Tartsa be az akkumulátorra és a töltőkészülékre vonatkozó biztonsági utasításokat a külön üzemeltetési útmutatókban.

Lásd:

- Üzemeltetési útmutató 443130: Akkumulátorok
- Üzemeltetési útmutató 443131: Töltőkészülékek

4 ÖSSZESZERELÉS

⚠ FIGYELMEZTETÉS! Veszélyek nem teljes összeszerelés miatt! Egy nem teljesen összeszerelt gép üzemeltetése súlyos sérülésekhez vezethet.

- A gépet csak teljesen összeszerelt állapotban üzemeltesse!
- Az akkut csak akkor tegye be a készülékbe, ha az teljesen össze van szerelve!

4.1 Motorfej és alapkészülék összeillesztése/szét szerelése (03)

Motorfej és alapkészülék összeillesztése

1. A motorfej dugós csatlakozását (03/1) és a felső nyelet (03/2) úgy illessze egymáshoz, hogy a rányomtatott nyilak (03/3) egymással szemben legyenek.
2. A dugós csatlakozást és a felső nyelet ütközésig tolja be egymásba (03/a).
3. A rögzítőhüvelyt (03/4) ütközésig húzza rá (03/b) a dugaszcsatlakozásra.
4. A rögzítőhüvelyt a zárt retesz irányában forgassa el (03/c).

Motorfej és alapkészülék szét szerelése

1. A rögzítőhüvelyt a nyitott retesz irányában forgassa el.
2. A felső és az alsó nyelet húzza ki egymásból.

5 ÜZEMBE HELYEZÉS

5.1 Akkumulátor feltöltése

Ügyeljen a töltési üzemmód hőmérsékleti tartományára, lásd a műszaki adatokat.

f TUDNIVALÓ Részletes információért olvassa el az akkumulátor és a töltő külön kezelési útmutatóját:

- Üzemeltetési útmutató 443130: Akkumulátorok
- Üzemeltetési útmutató 443131: Töltőkészülékek

5.2 Akkumulátor behelyezése és kivétele (04)

FIGYELEM! Az akkumulátor károsodásának veszélye. Ha használat után az akku a gépben marad, akkor emiatt az akku károsodhat.

- Közvetlenül a használat után az akkut húzza ki a gépből és tárolja fagytól védett helyen.
- Az akkut közvetlenül csak a munka megkezdése előtt tegye be a gépbe.

Az akkumulátor behelyezése

1. Tolja be (04/a) az akkumulátort (04/1) alulról a felső fogantyúba, amíg be nem kattan.

Az akkumulátor kihúzása

1. Az akkumulátoron lévő kioldógombot (04/2) nyomja meg és tartsa lenyomva.
2. Húzza ki az akkumulátort (04/b).

6 KEZELÉS

⚠ FIGYELMEZTETÉS! Sérülésveszély meglazult alkatrészek miatt. A működés közben meglazuló alkatrészek súlyos sérüléseket okozhatnak.

- A készülék bekapcsolása előtt ellenőrizze, hogy az összes készülék rész csavarozása szoros-e.
- Úgy rögzítse a vágószerszámokat, hogy működés közben ne lazulhassanak meg.

6.1 Az akkumulátor töltöttségi állapotának ellenőrzése

A töltöttség szint-kijelző (01/3) az alapkészülék tetején található.

Három szegmensből áll. A szegmensek a töltöttségi állapottól függően világítanak vagy villognak.

Szegmens	Töltöttségi állapot
3 szegmens világít:	Az akkumulátor teljesen fel van töltve.
2 szegmens világít:	Az akkumulátor 2/3-ig fel van töltve.
1 szegmens világít:	Az akkumulátor 1/3-ig fel van töltve.
1 szegmens villog:	Az akkumulátor majdnem lemerült. A készülék rövid időn belül kikapcsol.

6.2 A készülék be- és kikapcsolása (05 - 07)

1. Álljon biztosan.
2. Az egyik kezével a felső fogantyút (05/1), a másik kezével a „Hurok” fogantyút (05/2) fogja meg.
3. A motorfejet (06/1) tartsa szorosan a megmunkálandó talaj felett. A vágókések (06/2) nem érinthetik meg a talajt.
4. Nyomja meg a kioldógombot (07/1) a felső fogantyúban.
5. Nyomja meg és tartsa nyomva a be/ki kapcsolót (07/2) a felső fogantyúban. A készülék működik. A kioldógombot el lehet engedni.
6. A „Hurok” fogantyúval a forgó vágókéseket nyomja bele a talajba. Ha észreveszi, hogy a vágókés a talaj miatt elakadt, emelje meg a készüléket.
7. A készülék kikapcsolásához: Engedje el a be/ki kapcsolót.

⚠ FIGYELMEZTETÉS! Vágási sérülések veszélye. A kikapcsolást követően néhány másodpercig még forgassa a vágókéseket. Benyúlás esetén vágási sérülések veszélye áll fenn.

- Várjon, amíg a vágókések teljesen megállnak.

7 KARBANTARTÁS ÉS ÁPOLÁS

⚠ FIGYELMEZTETÉS! Vágási sérülések veszélye. Vágási sérülések veszélye az éles szélű és még mozgó készülék-alkatrészek közé, valamint a vágószerszámokba nyúlás esetén.

- Karbantartási, gondozási és tisztítási munkák előtt mindig kapcsolja ki a készüléket. Távolítsa el az akkumulátorokat.
- Karbantartási, ápolási és tisztítási munkák közben mindig viseljen védőkesztyűt.

7.1 Tisztítsa meg a készüléket

- A készüléket ne tegye ki nedvességnek vagy nyirkosságnak. Vízzel ne fröcskölje le.
- A burkolatot és a vágókéseket minden használat után kefével vagy kendővel tisztítsa meg. Ne használjon vizet és/vagy agresszív tisztító-, ill. oldószert – korrózióveszély és a műanyag alkatrészek károsodása következhet be.
- Az akkumulátort minden használat után távolítsa el és ellenőrizze, hogy vannak-e sérülések a készüléken.
- A védőpajzsot, a motorfejet és a motort mindig tartsa tisztán.
- Ellenőrizze az összes csavar szilárd rögzítését.
- Ellenőrizze a készülék érintkezőinek korrózióját, esetleg egy finom drótkéfével tisztítsa meg, majd kontaktspray-vel permetezze be.

7.2 Vágókések cseréje (08)

A hibás alkatrészeket a gyártó eredeti pótalkatrészeivel cserélje ki, ill. forduljon a legközelebbi szervizállomáshoz (lásd *Fejezet 13 "Ügyfélszolgálat/Szerviz", oldal 168*).

A vágókéseket a (08) képek megfelelően szerelje ki és be.

8 HIBAELEHÁRÍTÁS

⚠ VIGYÁZAT! Sérülésveszély. Az éles szélű és mozgó készülékalkatrészek sérüléseket okozhatnak.

- Karbantartási, ápolási és tisztítási munkák közben mindig viseljen védőkesztyűt!

ℹ TUDNIVALÓ Olyan hibák esetében, amelyek nem szerepelnek ebben a táblázatban, vagy amelyeket saját maga nem tudja kijavítani -vőszolgálatunkhoz.

Zavar	Ok	Elhárítás
A motor nem jár.	Az akkumulátor lemerült.	Töltse fel az akkumulátort.
	Az akkumulátor hiányzik vagy rosszul van elhelyezve.	Helyezze be megfelelően az akkumulátort.
	Az áramellátás megszakadt.	1. Az akkumulátort vegye ki. 2. Tisztítsa meg a készülék dugaszérintkezőit.
	A motorvédő kapcsoló túlterhelés miatt kikapcsolta a motort.	Várjon, amíg a motorvédő kapcsoló ismét bekapcsolja a motort.

Zavar	Ok	Elhárítás
A motor szakadozottan működik.	Meghibásodás	Keresse fel a gyártó szervizállomását.
	A be-/kikapcsoló hibás.	Keresse fel a gyártó szervizállomását.
A motor jár, de a vágókés nem mozog.	Meghibásodás	Keresse fel a gyártó szervizállomását.
A készülék szokatlanul rezeg.	A vágókés károsodott és elgörbült.	Cserélje ki a vágókészeket.
	Meghibásodás	Keresse fel a gyártó szervizállomását.
Az akkumulátor üzemideje jelentősen csökken.	A talaj túl nehéz vagy túl nedves (pl. agyagos talaj).	A nehéz talajban történő kapálást kerülni kell.
	Az akkumulátor élettartama végére ért.	Cserélje ki az akkumulátort. Csak a gyártó eredeti tartozékait használja.
Az akkumulátor nem töltődik.	Az akkumulátor érintkezői szennyezettek.	Keresse fel a gyártó szervizállomását.
	Az akkumulátor vagy a töltőkészülék hibás.	Rendeljen pótalkatrészeket. Keresse fel a gyártó szervizállomását.
	Az akkumulátor túl meleg.	Hagyja lehűlni az akkumulátort.

9 A GÉP TÁROLÁSA

- Minden használat után vegye ki az akkumulátort a készülékből.
- Alaposan tisztítsa meg a készüléket, és – amennyiben szükséges – helyezzen fel minden védőburkolatot.
- A készüléket száraz, zárható, gyermekek által nem elérhető helyen tárolja.

30 napnál hosszabb üzemszünetek előtt a következő munkákat végezze el:

- A készüléket alaposan tisztítsa meg, és száraz helyiségben tárolja.

9.1 Az akkumulátor és a töltőkészülék tárolása

i TUDNIVALÓ Részletes információkért olvassa el az akkuhoz és a töltőkészülékhez tartozó külön üzemeltetési útmutatókat.

10 SZÁLLÍTÁS

Szállítás előtt tegye meg a következő intézkedéseket:

1. Kapcsolja ki a készüléket.
2. Távolítsa el az akkumulátort a készülékből.
3. Az akkumulátort előírás szerint csomagolja be (lásd alább).

„B125 Li” akkumulátor (cikksz. 113896)

i TUDNIVALÓ Az akkumulátor névleges fogyasztása több mint 100 Wh! Ezért tartsa be a következő szállítási utasításokat!

A készülékben használt Li-ion akkumulátorra a veszélyes árukra vonatkozó törvény érvényes, azonban egyszerűbb feltételek mellett szállítható:

- Magánfelhasználó az akkumulátort további intézkedések nélkül az utcán szállíthatja, amennyiben az szakszerűen becsomagolt állapotban van és a szállítás személyes célokat szolgál.
- Közületi felhasználó, aki a szállítást fő tevékenységi köréhez kapcsolódva végzi (pl. alkalmazási helyre/helyről bemutatókra/bemutatókról történő szállítás esetén), akkor ez a könnyítés igénybe vehető.

Az előbb említett két esetben megfelelő előzetes intézkedéseket kell tenni annak megelőzésére, hogy a beltartalom a szabadba kerüljön. Egyéb esetekben a veszélyes árukra vonatkozó törvény betartása kötelező! Ennek elmulasztása esetén a feladót és adott esetben a szállítót büntetőjogi felelősség terheli.

További tudnivalók a szállításhoz és a kiküldéshez

- A lítium-ion akkumulátorokat csak sértetlen állapotban szállítsa vagy továbbítsa!
- Az akkumulátorok szállításához kizárólag az eredeti kartoncsomagolást vagy egy veszélyes termékhez alkalmas kartoncsomagolást használjon (100 Wh-nál kisebb teljesítményű akkumulátorok esetén ez szükségtelen).
- A szabad akkumulátorérintkezőket a rövidzárlat megelőzéséhez ragassza le.
- Az akkumulátort a csomagoláson belül elcsúszás ellen biztosítani kell az akkumulátor sérüléseinek elkerülésére.
- Gondoskodjon a küldemény helyes megjelöléséről és dokumentációjáról (szállítás, ill. kiküldés közben (pl. csomagküldő szolgálat vagy szállítmányozás igénybe vétele esetén)).
- Előzőleg tájékozódjon, hogy a kiválasztott szolgáltatóval lehetséges-e a szállítás, és küldjön értesítést.

A kiküldés előkészítéséhez javasoljuk egy veszélyes áruk terén szakértőnek számító személy bevonását. Tartsa be az esetleges további nemzeti előírásokat is.

11 ÁRTALMATLANÍTÁS

Tudnivalók az elektromos és elektronikus készülékekre vonatkozó törvényről (ElektroG)

-  A használt elektromos és elektronikus készülékek nem tartoznak a háztartási hulladékhoz, hanem válogatott begyűjtése, ill. ártalmatlanításuk szükséges!
- A régi elemeket vagy akkumulátorokat, amelyek nincsenek a régi készülékbe rögzítve, leadás előtt el kell távolítani! Ezek ártalmatlanítását az akkumulátorokra vonatkozó törvény szabályozza.
- Az elektromos és elektronikus készülékek tulajdonosai, ill. használói kötelesek a készülékeket használatuk befejeztével visszaszolgáltatni.
- A végfelhasználó kizárólagos felelőssége, hogy törölje az ártalmatlanítandó régi készüléken lévő személyes jellegű adatait!

Az áthúzott hulladéktároló edény szimbólum azt jelenti, hogy az elektromos és elektronikus készülékeket nem szabad a háztartási hulladékkal ártalmatlanítani.

Az elektromos és elektronikus készülékek a következő helyeken díjtanul leadhatók:

- Nyilvános törvényes ártalmatlanító, ill. gyűjtőpontok (pl. kommunális hulladékudvarok)
- Elektromos készülékeket forgalmazó üzletek (helyhez kötött és online), valamint kereskedők kötelesek ezeket átvenni, ill. ezt. Önként felajánlani.

Ezek az állítások csak azokra a készülékekre érvényesek, amelyeket az Európai Unió országában telepítettek és vásároltak, és amelyek a 2012/19/EU sz. európai irányelv hatálya alá tartoznak. Az Európai Unióon kívüli országokban ezektől eltérő rendelkezések lehetnek érvényben a használt elektromos és elektronikus készülékek ártalmatlanítására vonatkozóan.

Tudnivalók az akkumulátorokra vonatkozó törvénnyel kapcsolatban (BattG)



- A használt elemek és akkumulátorok nem tartoznak a háztartási hulladékhoz, hanem válogatott begyűjtése, ill. ártalmatlanítása szükséges!
- Az elektromos készülékekből származó elemek vagy akkumulátorok biztonságos kivételéhez és a típusra, ill. a kémia rendszerre vonatkozó információk a kezelési és szerelési útmutatóban található további adatok között találhatóak.
- Az elemek és akkumulátorok tulajdonosai, ill. használói kötelesek a készülékeket használatuk befejeztével visszaszolgáltatni. A visszaadás a háztartásban előforduló mennyiségek átvételére vonatkozik.

A használt elemek káros anyagokat vagy nehézfémeket tartalmazhatnak, amelyek károsíthatják a környezetet és az egészséget. A használt elemek értékesítése és a bennük megtalálható erőforrások hasznosítása hozzájárul mind a környezet, mind az egészség védelméhez.

Az áthúzott hulladéktároló edény szimbólum azt jelenti, hogy az elemeket és akkumulátorokat nem szabad a háztartási hulladékkal ártalmatlanítani.

Ha ezenkívül a hulladéktároló edény alatt Hg, Cd vagy Pb jelzés látható, akkor a következő helyzet áll fenn:

- Hg: Az elem több mint 0,0005 % higanyt tartalmaz
- Cd: Az elem több mint 0,002 % kadmiumot tartalmaz

- Pb: Az elem több mint 0,004 % ólmot tartalmaz

Az elemek és akkumulátorok a következő helyeken díjtalanul leadhatók:

- Nyilvános törvényes ártalmatlanító, ill. gyűjtőpontok (pl. kommunális hulladékudvarok)
- Elemeket és akkukat árusító helyeken
- A készülékekhez használt régi elemek gyűjtését végző közös visszavételi rendszerek bármelyik átvételi pontján
- A gyártó visszavételi helyén (ha a közös visszavételi rendszer nem áll rendelkezésre)

Ezek az állítások csak azokra az elemekre és akkumulátorokra érvényesek, amelyeket az Európai Unió országában telepítettek és vásároltak, és amelyek a 2006/66/EK sz. európai irányelv hatálya alá tartoznak. Az Európai Unión kívüli országokban ezektől eltérő rendelkezések lehetnek érvényben az elemek és akkumulátorok ártalmatlanítására vonatkozóan.

12 MŰSZAKI ADATOK

Műszaki adatok: lásd a műszaki adatok táblázatát a jelen üzemeltetési útmutató elején.

* *Megjegyzések a rezgés kibocsátási és zajkibocsátási értékekhez:*

- *A megadott rezgés kibocsátási és zajkibocsátási értékek mérésére egy szabványos mérési eljárás keretében került sor, és az összehasonlításhoz egy másik elektromos eszköz került alkalmazásra.*

14 GARANCIA

A berendezés esetleges anyag- és gyártási hibáinak elhárítása javítással vagy alkatrészcserevel történik a törvényben előírt jótállási időn belül. A jótállási határidőt azon ország jogrendszere határozza meg, ahol a berendezést vásárolták.

A garancia kizárólag akkor érvényes, ha:

- betartják ezt az üzemeltetési utasítást
- szakszerűen használják a berendezést
- csak eredeti pótalkatrészeket használnak

A garancia nem vonatkozik:

- a használatból eredő festékhibákra,
- a kopó alkatrészekre, amelyek a pótalkatrész-katalógusban be vannak keretezve xxxxxx (X)

A garancia az első végfelhasználó vásárlásától lép életbe. Az időpont meghatározásakor a fizetési bizonylaton szereplő dátum a mérvadó. A garanciajegygyel és az eredeti fizetési bizonylattal forduljon a szakkereskedéshez vagy a legközelebbi hivatalos ügyfélszolgálathoz. A vevő eladóval szembeni kelékszavatossági jogainak törvényes érvényesítési lehetőségeit a jelen nyilatkozat nem befolyásolja.

si eljárás keretében került sor, és az összehasonlításhoz egy másik elektromos eszköz került alkalmazásra.

- *A megadott rezgés kibocsátási és zajkibocsátási értékek a kitétség (rezgésterhelési fokozat) kezdeti becsüléséhez is használhatók.*
- *A rezgés kibocsátási és zajkibocsátási értékek az elektromos eszköz tényleges használata közben az elektromos eszköz használati módjától és jellegétől függően a megadott értékektől eltérhet.*
- *Tartsa be a biztonsági intézkedéseket a biztonsággal foglalkozó fejezet szerint. Próbálja meg a rezgés miatti terhelést a lehető legacsonyabb szinten tartani. A rezgésterhelés csökkentésére vonatkozó intézkedés lehet például kesztyű viselése az eszköz használata közben, valamint a munkaidő korlátozása. Eközben az üzemelési ciklus minden részére figyelni kell (pl. azokra az időkre, amikor az elektromos eszköz ki van kapcsolva, valamint azokra, amikor ugyan be van kapcsolva, de nincs terhelve).*

13 ÜGYFÉLSZOLGÁLAT/SZERVIZ

A garanciával, javítással vagy pótalkatrészekkel kapcsolatos kérdések esetén kérjük, forduljon a legközelebbi AL-KO szervizhez. Ezeket megtalálja az interneten a következő oldalon:

www.al-ko.com/service-contacts

OVERSÆTTELSE AF DEN ORIGINALE BRUGSANVISNING

Indholdsfortegnelse

1	Om denne brugsanvisning	169	5.2	Isætning og udtagning af batteriet (04)	175
1.1	Symboler på forsiden	169	6	Betjening	176
1.2	Symboler og signalord	170	6.1	Kontrol af batteriets ladetilstand	176
2	Produktbeskrivelse	170	6.2	Tænd og sluk for maskinen (05 - 07)	176
2.1	Tilsigtet brug	170	7	Service og vedligeholdelse	176
2.2	Forudsigelig forkert brug	170	7.1	Rengøring af maskinen	176
2.3	Restrisici	170	7.2	Udskiftning af fræserknive (08)	176
2.4	Sikkerheds- og beskyttelsesanordninger	170	8	Hjælp ved fejl	176
2.4.1	Oplåsningsknop	170	9	Opbevaring af apparatet	177
2.4.2	Beskyttelsesskærm	170	9.1	Opbevaring af batteri og oplader	177
2.5	Symboler på apparatet	171	10	Transport	177
2.5.1	Sikkerhedssymboler	171	11	Bortskaffelse	178
2.5.2	Betjeningssymbol	171	12	Tekniske data	179
2.6	Produktoversigt (01)	171	13	Kundeservice/service	179
2.7	Leveringsomfang (02)	171	14	Garanti	179
3	Sikkerhedsanvisninger	172	1	OM DENNE BRUGSANVISNING	
3.1	Generelle sikkerhedsanvisninger for elværktøjer	172	■	Den tyske udgave er den originale driftsvejledning. Alle andre sprog er oversættelser af den originale driftsvejledning.	
3.1.1	Arbejdspladssikkerhed	172	■	Opbevar denne brugsanvisning, så du altid kan slå op i den, når du har brug for informationer om maskinen.	
3.1.2	Elektrisk sikkerhed	172	■	Overdrag kun maskinen til andre personer sammen med denne brugsanvisning.	
3.1.3	Personsikkerhed	172	■	Læs og overhold sikkerhedsanvisningerne og advarslerne i denne brugsanvisning.	
3.1.4	Brug og håndtering af den elektriske maskine	173	1.1	Symboler på forsiden	
3.1.5	Brug og håndtering af den batteridrevne maskine	173	Symbol	Betydning	
3.1.6	Service	173		Læs denne brugsanvisning omhyggeligt, før du tager apparatet i brug. Dette er en forudsætning for, at du kan arbejde sikkert og håndtere apparatet uden forstyrrelser.	
3.2	Sikkerhedsanvisninger for batteridrevne motorfræsere	173		Brugsanvisning	
3.3	Vibrationsbelastning	174			
3.4	Støjbelastning	175			
3.5	Sikkerhedsanvisninger om batteri og oplader	175			
4	Montering	175			
4.1	Samling/adskillelse af motorhoved og basismaskine (03)	175			
5	Ibrugtagning	175			
5.1	Opladning af batteri	175			

Symbol	Betydning
	Håndter Li-ion batterier forsigtigt! Overhold især anvisningerne i nærværende brugsanvisning vedrørende transport, opbevaring og bortskaffelse!

1.2 Symboler og signalord

⚠ FARE! Indikerer en umiddelbar farlig situation, som, hvis den ikke undgås, er livsfarlig eller medfører alvorlige kvæstelser.

⚠ ADVARSEL! Indikerer en potentiel farlig situation, som, hvis den ikke undgås, kan være livsfarlig eller medføre alvorlige kvæstelser.

⚠ FORSIGTIG! Indikerer en potentiel farlig situation, som, hvis den ikke undgås, kan medføre mindre eller moderate kvæstelser.

OBS! Indikerer en situation, som, hvis den ikke undgås, kan medføre tingsskade.

i BEMÆRK Specielle anvisninger, der gør dig i stand til at forstå og håndtere maskinen bedre.

2 PRODUKTBESKRIVELSE

Den batteridrevne motorfræser er egnet til at arbejde, løsne og findele jorden samt forberede såbedet. Herudover kan den anvendes til at fjerne ukrudt, f.eks. i urtehaven.

Maskinen må kun bruges med de lithium-ion batterier og opladere, der er angivet i de tekniske data. Yderligere oplysninger om batterier og opladere findes i de separate vejledninger:

- Brugsanvisning 443130: Batterier
- Brugsanvisning 443131: Opladere

OBS! Risiko for skader på apparatet og batteriet. Hvis apparatet drives med uegnede batterier, kan det føre til skader på apparatet og batterierne.

- Driv kun apparatet med de foreskrevne batterier.

2.1 Tilsigtet brug

Denne håndbetjente, batteridrevne motorfræser anvendes til at løsne jorden i blomsterbede og urte haver i små haver og på svært tilgængelige steder, f.eks. under buske og træer.

Enhver anden anvendelse end den her beskrevne eller en anvendelse, der går ud over den beskrevne, anses for at være i strid med forskrifterne.

Denne maskine er udelukkende beregnet til privat brug. Enhver anden brug samt ikke godkendte om- eller påbygninger er mod den tilsigtede brug og bevirker, at garantien bortfalder, at overensstemmelsen ikke opfyldes, og at fabrikantens ansvar med henblik på skader, der påføres brugeren eller udenforstående, bortfalder.

2.2 Forudsigelig forkert brug

Sten, grene, metalgenstande og andre fremmedlegemer i jorden kan beskadige maskinen. Jord, der længe ikke er blevet løsnet og derfor er for hård, kan føre til overbelastning af maskinen.

Maskinen er hverken beregnet til erhvervs-mæssig brug i offentlige parker, på sportspladser eller i forbindelse med landbrug og skovdrift.

2.3 Restrisico

Der er altid en vis restrisiko mulig, som ikke kan udelukkes, selv ved korrekt brug. Maskinens art og udførelse kan medføre følgende mulige farer alt efter brugen:

- Jord og små sten kan blive slynget væk.
- Indånding af jordstøv, når der ikke bæres åndedrætsværn.
- Snitsår på fødderne og hvis der gribes ind i de roterende fræserknive.

2.4 Sikkerheds- og beskyttelsesordninger

⚠ ADVARSEL! Fare for kvæstelser. Sikkerheds- og beskyttelsesordninger, der er defekte eller deaktiverede, kan medføre alvorlige kvæstelser.

- Få defekte sikkerheds- og beskyttelsesordninger repareret.
- Sikkerheds- og beskyttelsesordningerne må aldrig sættes ud af kraft.

2.4.1 Oplåsningsknap

Oplåsningsknappen låser tænd/sluk-knappen op. Denne funktion forhindrer, at maskinen tændes utilsigtet ved bare at trykke på tænd/sluk-knappen.

2.4.2 Beskyttelsesskærm

Beskyttelsesskærmen beskytter brugeren mod roterende fræserknive og objekter, der slynges væk.

2.5 Symboler på apparatet

2.5.1 Sikkerhedssymboler

Symbol	Betydning
	Vær særligt forsigtig under håndteringen!
	Læs brugsanvisningen før brug!
	Fare pga. udslyngede genstande!
	Hold uvedkommende væk fra fareområdet!
	Roterende fræserknive. Hold hænder og fødder på afstand!
	Udsæt ikke maskinen for regn!
	Bær øjen- og høreværn!
	Fjern batteriet før indstillings-, rengørings- eller vedligeholdelsesarbejder.

2.5.2 Betjeningsymbol

Symbol	Betydning
	Spænd/løsn stænger

2.6 Produktoversigt (01)

Nr.	Komponent
Basismaskine	
1	Øvre greb med tænd/sluk-knap
2	Oplåsningsknap
3	Ladeindikator
4	"Loop"-greb
5	Øvre stang
6	Kobling
7	Brugsanvisning
Motorhoved	
8	Nedre stang
9	Motor
10	Beskyttelsesskærm
11	Fræserknive
Tilbehør*	
12	Batteri*
13	Oplader*

* Ikke indeholdt i leveringsomfanget, men kan bestilles under følgende artikelnumre: se tekniske data.

2.7 Leveringsomfang (02)

BEMÆRK Batteri og oplader følger ikke med ved leveringen. Disse skal bestilles separat.

Leveringsomfanget omfatter de her oplyste komponenter. Kontroller, at alle komponenter er vedlagt:

Nr.	Komponent
1	Basismaskine
2	Motorhoved med fræserknive
3	Brugsanvisning "batteridrevet motorfræser"

3 SIKKERHEDSANVISNINGER

3.1 Generelle sikkerhedsanvisninger for elværktøjer

⚠ ADVARSEL! Læs alle sikkerhedsanvisninger, generelle anvisninger, illustrationer og tekniske data, som maskinen er udstyret med. Manglende overholdelse af de efterfølgende anvisninger kan forårsage elektrisk stød, brand og/eller alvorlige personskader.

- **Opbevar alle sikkerhedsanvisninger med henblik på fremtidig brug.**

Begrebet "maskine", der anvendes i sikkerhedsanvisningerne henviser til strømdrevne maskiner (med strømkabel) eller batteridrevne maskiner (uden strømkabel).

3.1.1 Arbejdspladssikkerhed

- **Sørg altid for, at arbejdsområdet er ryddeligt og veloplyst.** Uorden eller dårligt oplyste arbejdsområder kan være skyld i ulykker.
- **Arbejd ikke med maskinen i eksplosionsfarlige områder, hvor der er brandfarlige væsker, gasser eller støvpartikler.** Maskiner danner gnister, der kan antænde støv eller dampe.
- **Hold børn og andre personer på afstand, mens maskinen benyttes.** Hvis din opmærksomhed afledes, kan du miste kontrollen over maskinen.

3.1.2 Elektrisk sikkerhed

- **Maskinens tilslutningsstik skal passe til stikkontakten.** Stikket må ikke ændres på nogen måde. Brug ikke adapterstik sammen med en beskyttelsesjordet maskine. Stik uden adaptere og passende stikdåser mindsker risikoen for strømstød.
- **Undgå, at kroppen kommer i kontakt med jordede genstande som rør, radiatorer, komfurer og køleskabe.** Der er øget risiko for strømstød, hvis din krop har jordforbindelse.
- **Beskyt maskinen mod regn og fugt.** Hvis der trænger vand ind i maskinen, øges risikoen for elektrisk stød.
- **Brug ikke tilslutningsledningen uhenigtsmæssigt, f.eks. for at bære maskinen, hænge den op eller for at trække stikket ud af stikkontakten.** Hold tilslutningsledningen på afstand af varme, olie, skarpe kanter eller bevægelige dele. Tilslutningsledninger, der er beskadigede eller i urede, øger risikoen for elektrisk stød.

- **Når du arbejder med en maskine under åben himmel, må du kun bruge forlængerledninger, der er egnet til udendørs brug.** Når der anvendes forlængerledninger, der er egnet til udendørs brug, mindskes risikoen for elektrisk stød.
- **Hvis det ikke kan undgås at maskinen betjenes i fugtige omgivelser, skal der anvendes et fejlstrømsrelæ.** Brugen af et fejlstrømsrelæ mindsker risikoen for elektrisk stød.

3.1.3 Personssikkerhed

- **Arbejd altid opmærksom, vær bevidst om, hvad du gør, og brug din sunde fornuft, når du arbejder med maskinen.** Brug ikke maskinen, hvis du er træt eller påvirket af narkotika, alkohol eller medicin. Når du bruger maskinen, kan et øjeblik uopmærksomhed føre til alvorlige kvæstelser.
- **Bær personligt sikkerhedsudstyr og altid beskyttelsesbriller.** Alt efter maskinens art og brug skal der bæres personlige værnemidler såsom støvmaske, skridsikre beskyttelses sko, beskyttelseshjelm eller høreværn, hvilket mindsker risikoen for kvæstelser.
- **Forebyg, at maskinen går i gang utilsigtet.** Forvis dig om, at der er slukket for maskinen, før du slutter den til strømforsyningen og/eller batteriet samt løfter eller bærer den. Der er fare for ulykke, hvis du bærer maskinen og samtidigt har fingeren på tænd/sluk-knappen eller hvis maskinen er tændt, når den tilsluttes strømforsyningen.
- **Fjern indstillingsværktøj eller skruenøgler, før du tænder for maskinen.** Et værktøj eller en nøgle, der er i en roterende del af maskinen, kan medføre kvæstelser.
- **Undgå unormale kropstillinger. Sørg for sikkert fodfæste, og sørg altid for at holde balancen.** På denne måde kan du bedre kontrollere maskinen i uventede situationer.
- **Bær egnet tøj.** Bær ikke løstsiddende tøj eller smykker. Hold hår og tøj væk fra bevægelige dele. Løstsiddende tøj, smykker eller langt hår kan gribes af bevægelige dele.
- **Kan der monteres støvudsugnings- og -opsamlingsanlæg, skal dette tilsluttes og bruges som tilsigtet.** Støvgener mindskes, når der bruges en støvudsugningsanordning.
- **Vær ikke overmodig, og tilsidesæt ikke sikkerhedsforskrifterne for maskinen, og så selv om du kender maskinen godt efter megen brug.** Uagtsom håndtering kan lynhurtigt medføre alvorlige kvæstelser.

3.1.4 Brug og håndtering af den elektriske maskine

- **Pas på ikke at overbelaste maskinen.** Brug kun den maskine, der er egnet til arbejdet. Du arbejder bedre og mere sikkert med den korrekte maskine inden for det angivne ydelsesområde.
- **Brug ikke maskinen med defekte kontakter.** En maskine, der ikke længere kan tændes og slukkes, er farlig og skal repareres.
- **Træk stikket ud af stikdåsen, og/eller fjern batteriet, før du indstiller på maskinen, skifter reservedele eller rydder maskinen væk.** Disse forsigtighedsregler forhindrer, at maskinen startes utilsigtet.
- **Opbevar maskinen, der ikke er i brug, uden for børns rækkevidde.** Lad ikke personer bruge maskinen, hvis de ikke har sat sig ind dens brug eller ikke har læst disse anvisninger. Maskiner udgør en fare, hvis de bruges af uerfarne personer.
- **Plej maskinen og påstiksværktøjet omhyggeligt.** Kontroller, om bevægelige dele fungerer som de skal og ikke sidder i klemme, om dele er i stykker eller beskadiget på en sådan måde, at maskinens funktion nedsat. Få beskadigede dele repareret, før maskinen tages i brug. Mange ulykker har deres årsag i dårligt vedligeholdte maskiner.
- **Hold skærende/klippende værktøjer skarpe og rene.** Omhyggeligt plejede skærende/klippende værktøjer med skarpe skære-/klippekanten går ikke så let fast og er lettere at styre.
- **Brug maskinen, tilbehør, påstiksværktøj osv. i overensstemmelse med anvisningerne.** Tag højde for arbejdsforholdene og aktiviteten, der skal udføres. Der er risiko for farlige situationer, hvis maskiner bruges til andet end det, de er beregnet til.
- **Sørg for at holde grebene og fladerne tørre, rene og frie for olie og fedt.** Glatte greb og flader hindrer en sikker betjening og kontrol over maskinen i uforudsigelige situationer.

3.1.5 Brug og håndtering af den batteridrevne maskine

- **Lad kun batterierne op i opladere, der anbefales af producenten.** Der er fare for brand, hvis en oplader, der kun er egnet til en bestemt type genopladelige batterier, bruges sammen med andre batterier.

- **Brug kun de dertil beregnede batterier i maskinen.** Der er fare for kvæstelser og brand, hvis der bruges andre batterier.
- **Hold batterier, der ikke anvendes, på afstand af hæfteklammerne, mønter, nøgler, søm, skruer eller andre mindre metalgenstande, der kan forårsage en direkte forbindelse af polerne.** Der er fare for forbrændinger eller brand, hvis batteriets poler kortsluttes.
- **Ved forkert anvendelse kan der sive væske ud af batteriet.** Undgå al kontakt med væsken. Skyl med vand, hvis der opstår utilsigtet kontakt. Opsøg læge, hvis væsken kommer i øjnene. Udsivende væske fra et batteri kan medføre hudirritation eller forbrændinger.
- **Brug ikke beskadigede eller ombyggede batterier.** Beskadigede eller ombyggede batterier kan forholde sig uforudsigeligt og medføre brand, eksplosion eller fare for kvæstelser.
- **Udsæt ikke et batteri for ild eller for høje temperaturer.** Ild eller temperaturer over 130 °C kan forårsage en eksplosion.
- **Overhold alle anvisninger til opladning, og oplad aldrig batteriet eller den batteridrevne maskine uden for det temperaturområde, der er angivet i brugsanvisningen.** Forkert opladning eller opladning uden for det tilladte temperaturområde kan ødelægge batteriet og øger risikoen for brand.

3.1.6 Service

- **Lad kun kvalificerede fagfolk reparere maskinen og kun med originale reservedele.** På denne måde er der sikkerhed for, at maskinens sikkerhedsfunktioner opretholdes.
- **Udfør aldrig service på beskadigede batterier.** Kun producenten eller et autoriseret kundeværksted må udføre servicen.

3.2 Sikkerhedsanvisninger for batteridrevne motorfræsere

Generelle anvisninger

- Læs brugsanvisningen omhyggeligt igennem. Sæt dig ind i komponenternes funktion samt maskinens korrekte brug.
- Lad aldrig børn eller personer, der ikke er i besiddelse af den nødvendige viden i forhold til denne brugsanvisning, bruge maskinen. Uerfarne personer skal instrueres og skoles i maskinens brug.

- Lokale bestemmelser fastlægger muligvis brugerens mindstealder.
- Arbejd aldrig, når andre personer, især børn eller dyr er i nærheden. Sluk for motorfræsere, hvis personer eller dyr nærmer sig.
- Brugeren er ansvarlig for ulykker med andre personer og skader på deres ejendom.
- Overhold eventuelle, nationale forskrifter eller bestemmelser for maskinens anvendelsestider.
- Giv børn og unge besked om, at de ikke må lege med motorfræsere.

Forberedende forholdsregler

- Brug altid solidt fodtøj (sikkerhedssko) og lange bukser, når du bruger maskinen. Brug ikke maskinen, hvis du ikke har sko på eller kun har lette sandaler på.
- Kontroller omhyggeligt terrænet, hvor maskinen skal bruges, og fjern alle sten, grene, glas- og metalstykker, tråde, legetøj, knogler og andre fremmedlegemer, som kan blive fanget og slynget bort.
- Kontroller altid, om fræserknivene, boltene og selve fræsermodulet er slidt eller beskadiget, før maskinen bruges.
- Brug aldrig motorfræsere med slidte eller defekte dele. Slidte eller defekte dele kan forårsage alvorlige kvæstelser.
- Slidte eller beskadigede dele (fræserknive, bolte) må kun udskiftes i sæt for at undgå ubalance.

Håndtering

- Arbejd kun i dagslys eller med god kunstig belysning.
- Sørg altid for at stå stabilt, især på skråninger.
- Maskinen må kun drives på et fast og plant underlag og ikke på stejle skråninger.
- Brug ikke maskinen i stenfyldt terræn. Sten kan blive slynget bort og beskadige fræserknivene.
- Arbejd altid på tværs af skråninger. Arbejd ikke lige op og ned ad skråninger og ikke på skråninger med en hældning på over 10°.
- Arbejd kun i skridttempo med maskinen.
- Tænd for maskinen iht. brugsanvisningen, og hold tilstrækkelig afstand mellem fødderne og fræserknivene.
- Pas på at hænder eller fødder ikke kommer i nærheden af eller ind under de roterende dele.

- Løft eller bær aldrig maskinen, når motoren kører!
- Sluk altid for motorfræsere, når den ikke skal bruges, f.eks. når du skifter arbejdsområde, forlader området i kort tid eller ved service og vedligeholdelse.
- Sluk for motorfræsere i tilfælde af en ulykke for at undgå yderligere kvæstelser og tingsskader.

Vedligeholdelse og opbevaring

- Sørg altid for, at alle møtrikker, bolte og skruer er spændt fast, så maskinen er i en sikker driftstilstand.
- Udskift slidte eller beskadigede dele af hensyn til sikkerheden. Brug kun originale reservedele og originalt tilbehør.
- Opbevar motorfræsere uden for børns rækkevidde.

3.3 Vibrationsbelastning

■ Fare pga. vibration

Den faktiske vibrationsemissionsværdi under brug af apparatet kan afvige fra den værdi, som producenten har angivet. Vær opmærksom på følgende indflydelsesfaktorer før og under brug:

- Bruges apparatet som tilsigtet?
- Skæres eller forarbejdes materialet korrekt?
- Er apparatet i en ordentlig brugbar tilstand?
- Er skæreværktøjet slebet korrekt, og er det korrekte skæreværktøj monteret?
- Er der monteret holdegreb eller ekstra vibrationsgreb, og er de fast forbundet med apparatet?
- Brug kun apparatet med den hastighed, der er foreskrevet til det pågældende arbejde. Undgå maksimal hastighed, så larm og vibrationer minimeres.
- Apparatets larm og vibrationer kan blive forøget som følge af ukorrekt brug og service. Dette medfører sundhedsskader. Sluk apparatet i disse tilfælde med det samme, og få den repareret af et autoriseret serviceværksted.
- Belastningen som følge af vibrationer afhænger af det arbejde, der udføres eller af apparatets brug. Vurder belastningen, og sørg for tilstrækkelige arbejds pauser. Dermed reduceres belastningen som følge af vibrationer over hele arbejdstiden.
- Bruges apparatet i længere tid, udsættes brugeren for vibrationer, hvilket kan give kredsløbsproblemer.

løbsforstyrrelser ("hvide fingre"). Bær handsker, og hold hænderne varme for at minimere denne risiko. Fastslås symptomer på "hvide fingre", skal en læge opsøges med det samme. Til disse symptomer hører: Følelseløshed, snurren, kløen, smerter, ingen kraft, eller farven eller hudens tilstand ændrer sig. Disse symptomer angår normalt fingre, hænder eller pulsen. Er temperaturerne uendørs lave, er risikoen større.

- Hold længere pauser i løbet af arbejdsdagen, så du kan komme dig igen efter larm og vibrationer. Planlæg dit arbejde således, at apparater, der danner kraftige vibrationer, bruges fordelt over flere dage.
- Får du en ubehagelig fornemmelse, eller ændres hudens farve på hænderne under apparatets brug, skal arbejdet afbrydes med det samme. Hold nok pauser, før træthed melder sig. Uden tilstrækkelige pauser kan et håndarm-vibrationssyndrom opstå.
- Minimer risikoen for at blive udsat for vibrationer. Plej apparatet som angivet i brugsanvisningen.
- Skal apparatet bruges ofte, skal du henvende dig til din forhandler for at købe antivibrationsstilbehør (f.eks. greb).
- Undgå at arbejde med apparatet ved temperaturer på under 10 °C. Fastlæg en arbejdsplan for, hvordan vibrationsbelastningen kan minimeres.

3.4 Støjbelastning

Støjbelastning kan ikke undgås helt med maskinen. Brug den støjende maskine på tilladte tidspunkter. Overhold hviletider, og begræns arbejdets varighed til det nødvendige. For din egen personlige beskyttelse og for at beskytte personer i nærheden, skal der bruges høreværn.

3.5 Sikkerhedsanvisninger om batteri og oplader

- Fjern batterierne fra maskinen inden opladning.
- Sæt ikke forskellige batterityper eller nye og brugte batterier ind i maskinen sammen.
- Sæt batterier med den rigtige polaritet ind i maskinen.
- Fjern batterierne fra maskinen, når den opbevares i længere tid.
- Kortslut ikke maskinens tilslutningsklemmer eller batteriet.

Brugsanvisninger

Følg sikkerhedsanvisningerne for batteri og oplader i de separate brugsanvisninger.

Se:

- Brugsanvisning 443130: Batterier
- Brugsanvisning 443131: Opladere

4 MONTERING

⚠ ADVARSEL! Fare ved ufuldstændig montering! Bruges et ufuldstændigt monteret apparat, kan det medføre alvorlige kvæstelser.

- Brug kun maskinen, når den er helt monteret!
- Sæt først batteriet i apparatet, når apparatet er helt monteret!

4.1 Samling/adskillelse af motorhoved og basismaskine (03)

Samling af motorhoved og basismaskine

1. Juster motorhovedets stikkobling (03/1) og den øvre stang (03/2) sådan i forhold til hinanden, at pilene (03/3) peger mod hinanden.
2. Skub stikkoblingen og den øvre stang helt ind i hinanden (03/a).
3. Skub fikseringsmuffen (03/4) helt ind over stikforbindelsen (03/b).
4. Drej fikseringsmuffen i retning af den lukkede lås (03/c).

Adskillelse af motorhoved og basismaskine

1. Drej fikseringsmuffen i retning af den åbne lås.
2. Træk den øvre og nedre stang fra hinanden.

5 IBRUGTAGNING

5.1 Opladning af batteri

Overhold temperaturområdet til opladningen, se de tekniske data.

i BEMÆRK Detaljerede informationer findes i de særskilte brugsanvisninger til batteri og oplader:

- Brugsanvisning 443130: Batterier
- Brugsanvisning 443131: Opladere

5.2 Isætning og udtagning af batteriet (04)

OBS! Fare for beskadigelse af batteriet. Forbliver batteriet i apparatet efter brug, kan dette ødelægge batteriet.

- Træk batteriet ud af apparatet lige efter brug, og opbevar batteriet beskyttet mod frost.
- Sæt først batteriet i apparatet lige inden brug.

Isætning af batteriet

1. Skub batteriet (04/1) nedefra ind i det øvre greb (04/a), til det går i hak.

Udtagning af batteriet

1. Tryk på udløserknappen (04/2) på batteriet og hold den inde.
2. Tag batteriet ud (04/b).

6 BETJENING

⚠ ADVARSEL! Fare for kvæstelser, hvis apparatdele løsner sig. Dele af apparatet, der løsner sig under driften, kan medføre alvorlige skader.

- Kontrollér om alle apparatdele er fast tilspændt, før der tændes for apparatet.
- Fastgør skæreværktøjerne således, at de ikke kan løsne sig under driften.

6.1 Kontrol af batteriets ladetilstand

Ladeindikatoren (01/3) sidder oven på basismaskinen.

Den består af tre segmenter. Segmenterne lyser og blinker afhængigt af ladetilstanden.

Segment	Ladetilstand
3 segmenter lyser:	Batteri fuldt opladet.
2 segmenter lyser:	Batteri ladet 2/3 op.
1 segment lyser:	Batteri ladet 1/3 op.
1 segment blinker:	Batteri næsten tomt. Maskinen slår snart fra.

6.2 Tænd og sluk for maskinen (05 - 07)

1. Sørg for at stå stabilt.
2. Hold fast i det øvre greb (05/1) med den ene hånd og "loop"-grebet (05/2) med den anden hånd.
3. Hold motorhovedet (06/1) lidt over jorden, der skal bearbejdes. Fræserknivene (06/2) skal ikke berøre jorden endnu.
4. Tryk på oplåsningsknappen (07/1) i det øvre greb.
5. Tryk på tænd/sluk-knappen (07/2) i det øvre greb, og hold den inde. Maskinen kører. Nu kan oplåsningsknappen slippes.
6. Tryk de roterende fræserknive ned i jorden med "loop"-grebet. Løft maskinen op, hvis du kan mærke, at jorden blokerer fræserknivene.
7. Sluk for maskinen: Slip tænd/sluk-knappen.

⚠ ADVARSEL! Fare for snitsår. Når maskinen er slukket, drejer fræserknivene stadig i nogle sekunder. Der er fare for snitsår, hvis der gribes ind i deres område.

- Vent, indtil fræserknivene står helt stille.

7 SERVICE OG VEDLIGEHOLDELSE

⚠ ADVARSEL! Fare for snitsår. Der er fare for snitsår, hvis de skarpe, bevægende dele samt skæreværktøjet berøres.

- Sluk altid for maskinen, før vedligeholdelse, pleje og rengøring udføres. Fjern batterierne.
- Bær altid handsker under vedligeholdelse, pleje samt rengøring af maskinen.

7.1 Rengøring af maskinen

- Maskinen må ikke udsættes for vand eller fugt. Sprøjt ikke med vand.
- Rengør altid huset og fræserknivene med en børste eller klud efter brug. Brug ikke vand og/eller aggressive rengørings- eller opløsningsmidler. Der er risiko for korrosion og skader af kunststofdele.
- Fjern batteriet efter brugen, og kontroller maskinen for skader.
- Beskyttelseskærm, motorhoved og motor skal altid holdes fri for snavs.
- Kontroller, at alle skruer sidder ordentligt fast.
- Kontroller maskinens elektriske kontakter for korrosion, rens dem evt. med en fin stålpen-selbørste. Påfør derefter kontaktspray.

7.2 Udskiftning af fræserknive (08)

Udskift defekte dele med originale reservedele fra fabrikanten, eller henvend dig til nærmeste serviceværksted (se *kapitel 13 "Kundeservice/service"*, Side 179).

Afmonter og monter fræserknivene som vist på billedet (08).

8 HJÆLP VED FEJL

⚠ FORSIGTIG! Fare for kvæstelser. Skarpe samt bevægelige maskindele kan medføre kvæstelser.

- Bær altid handsker under vedligeholdelse, pleje samt rengøring af maskinen!

ℹ BEMÆRK Henvend dig til vores kundeservice ved forstyrrelser, der ikke er anført i denne tabel, eller som du ikke selv kan afhjælpe.

Fejl	Årsag	Afhjælpning
Motoren kører ikke.	Batteriet er tomt.	Oplad batteriet.
	Batteriet mangler eller er ikke korrekt isat.	Sæt batteriet korrekt i.
	Strømforsyningen er afbrudt.	1. Fjern batteriet. 2. Rens maskinens kontakter.
	Motorværnet har slået motoren fra pga. overbelastning.	Vent, indtil motorværnet frigiver motoren igen.
Motoren arbejder med afbrydelser.	Fejl i maskinen	Opsøg fabrikantens serviceværksted.
	Tænd/sluk-knappen er defekt.	Opsøg fabrikantens serviceværksted.
Motoren kører, men fræserknivene bevæger sig ikke.	Fejl i maskinen	Opsøg fabrikantens serviceværksted.
Maskinen vibrerer usædvanligt.	Fræserknivene er beskadiget og er bøjet.	Udskift fræserknivene.
	Fejl i maskinen	Opsøg fabrikantens serviceværksted.
Batteriets driftstid aftager betydeligt.	Jorden er for tung eller for fugtig (f.eks. lerjord).	Undgå at fræse i for tung jord.
	Batteriets levetid er udløbet.	Udskift batteriet. Brug kun originalt tilbehør fra producenten.
Batteriet kan ikke oplades.	Batteriets kontakter er snavsede.	Opsøg fabrikantens serviceværksted.
	Batteriet eller opladeren er defekt.	Bestil reservedele. Opsøg fabrikantens serviceværksted.
	Batteriet er for varmt.	Lad batteriet køle af.

9 OPBEVARING AF APPARATET

- Fjern batteriet fra maskinen efter hver brug.
- Gør maskinen grundigt rent og sæt - hvis til rådighed - alle sikkerhedsafdækninger på.
- Opbevar maskinen i et tørt, aflåst rum og utilgængeligt for børn.

Udfør følgende arbejdsstrin, hvis maskinen ikke bruges i over 30 dage:

- Rengør maskinen omhyggeligt, og opbevar den i et tørt rum.

9.1 Opbevaring af batteri og oplader

i BEMÆRK Detaljerede informationer findes i de særskilte brugsanvisninger til batteri og oplader.

10 TRANSPORT

Udfør følgende foranstaltninger før transporten:

1. Sluk for maskinen.
2. Tag batteriet ud af maskinen.
3. Pak batteriet ind som foreskrevet (se nedenfor).

Batteri "B125 Li" (art.nr. 113896)

i BEMÆRK Batteriets mærkeenergi er højere end 100 Wh! Overhold derfor de efterfølgende transportanvisninger!

Det monterede li-ion batteri er underlagt loven om farligt gods, men kan dog transporteres under forenklede betingelser:

- Batteriet kan uden videre påbud transporteres af brugeren på veje, hvis apparatet er indpakket i den originale emballage og transporten er af privat art.
- Erhvervsmæssige brugere, som udfører transporten i forbindelse med arbejdet (f.eks. transport til eller fra byggepladser eller ved præsentationer), kan ligeledes følge de forenklede regler.

I begge oven over anførte tilfælde skal der ubetinget træffes forholdsregler, så batteriets indhold ikke kan sive ud. I alle andre tilfælde skal bestemmelserne i loven om farligt gods ubetinget overholdes! Ved tilsidesættelse kan afsenderen eller speditøren pålægges store bøder.

Yderligere henvisninger til transport og forsendelse

- Litium-ion batterier må kun transporteres eller sendes i ubeskadiget tilstand!
- Brug den originale kasse eller en egnet kasse til farligt gods til en transport (ikke nødvendigt for batterier med en mærkeenergi på mindre end 100 Wh).
- Tildæk de åbne kontakter på batteriet for at undgå kortslutning.
- Batteriet må ikke ligge løst i emballagen, så der ikke sker skader på det.
- Sørg for, at forsendelsen markeres og dokumenteres korrekt under en transport eller forsendelse (f.eks. med en pakkeposttjeneste eller spedition).
- Informér dig på forhånd, om en transport kan udføres med den udvalgte tjenesteudbyder, og advisér forsendelsen.

Forsendelsens forberedelse bør overvåges af en sagkyndig for transport af farligt gods. Overhold også eventuelle supplerende nationale forskrifter.

11 BORTSKAFFELSE

Henvisninger til loven om elektrisk og elektronisk udstyr (EEE)

- 
 ■ Elektrisk og elektronisk udstyr må ikke smides ud med det almindelige husholdningsaffald, men skal bortskaffes særskilt!
- Udtjente batterier samt udtjente genopladelige batterier, som ikke er fast monteret i det

brugte redskab, skal tages ud, før redskabet smides ud! Bortskaffelsen af batterier er reguleret af loven.

- Ejeren eller brugeren af elektrisk og elektronisk udstyr er forpligtet til at tilbagesende redskabet efter brug iht. loven.
- Slutbrugeren er selv ansvarlig for at slette alle personlige data på det gamle redskab!

Symbolet på en overstreget affaldsspand betyder, at elektrisk og elektronisk udstyr ikke må smides ud med det almindelige husholdningsaffald.

Elektrisk og elektronisk udstyr kan afleveres uden vederlag de følgende steder:

- Offentlige affaldsdeponier (f.eks. kommunale lossepladser)
- Forretninger, der sælger elektrisk udstyr (stationære og online), hvis forhandleren er forpligtet til at tage redskabet retur eller hvis forhandleren tilbyder dette selv.

Disse informationer gælder kun for udstyr, der er installeret og solgt i EU-lande, hvor EU-direktivet 2012/19/EU er gældende. I lande uden for den Europæiske Union kan der være andre bestemmelser for bortskaffelse af elektrisk og elektronisk udstyr.

Henvisninger til batteriloven



- Udtjente batterier og genopladelige batterier må ikke smides ud med det almindelige husholdningsaffald, men skal bortskaffes særskilt!
- Følg anvisningerne i betjenings- eller monteringsvejledningen om sikker udtagning af batterier eller genopladelige batterier fra det elektriske udstyr samt for informationer om deres type eller kemiske system.
- Ejeren eller brugeren af batterier og genopladelige batterier er forpligtet til at tilbagesende redskabet efter brug iht. loven. Returneringen er begrænset til en normal husholdningsmængde.

Udtjente batterier kan indeholde skadelige stoffer eller tungmetaller, som skader miljøet samt menneskers sundhed. Genbruges udtjente batterier samt de indeholdte ressourcer, er dette med til at beskytte vigtige ressourcer.

Symbolet på en overstreget affaldsspand betyder, at batterier og genopladelige batterier ikke må smides ud med det almindelige husholdningsaffald.

Står tegnene Hg, Cd eller Pb under affaldsspan- den, betyder dette følgende:

- Hg: Batteriet indeholder mere end 0,0005 % kviksølv
- Cd: Batteriet indeholder mere end 0,002 % cadmium
- Pb: Batteriet indeholder mere end 0,004 % bly

Batterier og genopladelige batterier kan afleveres uden vederlag de følgende steder:

- Offentlige affaldsdeponier (f.eks. kommunale lossepladser)
- Forretninger, der sælger batterier og genopladelige batterier
- Indsamlingssteder, der tager brugte batterier tilbage
- Producentens indsamlingssteder (hvis denne ikke er medlem af den kollektive tilbagetagelsesordning)

Disse informationer gælder kun batterier og genopladelige batterier, der er solgt i EU-lande, og hvor EU-direktivet 2006/66/EU er gældende. I lande uden for den Europæiske Union kan der være andre bestemmelser for bortskaffelse af batterier og genopladelige batterier.

12 TEKNISKE DATA

Tekniske data: se tabellen med tekniske data i starten af denne brugsanvisning.

14 GARANTI

Inden for den lovbestemte reklamationsperiode reparerer eller udskifter vi efter eget skøn eventuelle materiale- eller fabrikationsfejl på maskinen. Reklamationsperioden bestemmes af loven i det land, hvor maskinen er købt.

Vores garanti gælder kun, hvis:

- brugsanvisningen følges
- maskinen behandles korrekt
- der bruges originale reservedele

Følgende er ikke omfattet af garantien:

- Lakskader, der skyldes normal slitage
- Sliddele, der er markeret med ramme xxxxxx (x) på reservedelslisten

Garantiperioden begynder med købet foretaget af den første slutforbruger. Datoen på købskvitteringen er gældende. Kontakt forhandleren, hvor maskinen er købt, eller den nærmeste autoriserede kundeservice. Medbring denne erklæring og den originale købskvittering. Denne erklæring berører ikke købers lovbestemte rettigheder over for sælger på grund af mangler.

** Information om vibrationsemissions- og støjemi- sionsværdier:*

- *De anførte vibrationsemissions- og støjemissionsværdier er målt iht. en standardiseret af- prøvningsmetode og kan bruges til at sam- menligne et elværktøj med et andet.*
- *De anførte vibrationsemissions- og støjemissionsværdier kan også bruges til en indleden- de vurdering af eksponeringen (graden af vi- brationseksponering).*
- *Vibrationsemissions- og støjemissionsværdi- erne kan under den daglige brug være ander- ledes end den anførte værdi, alt efter hvor- dan elværktøjet bruges.*
- *Overhold sikkerhedsforholdsreglerne i hen- hold til sikkerhedskapitlet. Prøv at holde be- lastningen fra vibrationerne så lav som mu- ligt. Eksempler på reducere af vibrationsbe- lastningen er brugen af handsker under værktøjets brug samt at nedsætte brugstiden. Der skal tages højde for alle aspekter af driftscyklussen (for eksempel tider, hvor el- værktøjet er slået fra og tider, hvor det er til- sluttet, men kører uden belastning).*

13 KUNDESERVICE/SERVICE



Henvend dig til nærmeste AL-KO serviceværk- sted ved spørgsmål til garanti, reparation eller re- servedele. Serviceværksteder findes på internet- tet på adressen:

www.al-ko.com/service-contacts

ÖVERSÄTTNING AV ORIGINALBRUKSANVISNING

Innehållsförteckning

1	Om denna bruksanvisning	180	5.2	Ansluta och dra bort batteri (04)	187
1.1	Symbol på titelsida	180	6	Användning	187
1.2	Teckenförklaring och signalord	181	6.1	Kontrollera batteriets laddningsstatus	187
2	Produktbeskrivning	181	6.2	Starta/stänga av maskinen (05 - 07)	187
2.1	Avsedd användning	181	7	Underhåll och skötsel	187
2.2	Förturbar felanvändning	181	7.1	Rengöra redskap	187
2.3	Resterande risker	181	7.2	Byta fräskniv (08)	187
2.4	Säkerhets- och skyddsanordningar	181	8	Felavhjälpling	188
2.4.1	Läsknapp	181	9	Förvaring av redskapet	188
2.4.2	Skyddsplåt	181	9.1	Lagring av batteri och laddare	188
2.5	Symboler på maskinen	182	10	Transport	189
2.5.1	Säkerhetsmärkning	182	11	Återvinning	189
2.5.2	Manövertecken	182	12	Tekniska specifikationer	190
2.6	Produktöversikt (01)	182	13	Kundtjänst/service	190
2.7	Leveransomfattning (02)	182	14	Garanti	190
3	Säkerhetsanvisningar	183	1	OM DENNA BRUKSANVISNING	
3.1	Allmänna säkerhetsanvisningar för eldrivna maskiner/redskap	183	■	Den tyska versionen utgör bruksanvisningen i original. Alla andra språkversioner är översättningar av bruksanvisningen i original.	
3.1.1	Säkerhet på arbetsplatsen	183	■	Förvara alltid bruksanvisningen så att du alltid kan slå upp i den när du behöver information om maskinen/redskapet.	
3.1.2	Elsäkerhet	183	■	Lämna endast vidare maskinen/redskapet till andra personer tillsammans med denna bruksanvisning.	
3.1.3	Personsäkerhet	183	■	Läs och beakta säkerhets- och varningsanvisningar i denna bruksanvisning.	
3.1.4	Användning och behandling av en eldriven maskin/ett eldrivet redskap	184	1.1	Symbol på titelsida	
3.1.5	Användning och behandling av en batteridrivna maskin/ett batteridrivna redskap	184			
3.1.6	Service	184			
3.2	Säkerhetsanvisningar för batteridrivna jordfräsar	184			
3.3	Vibrationsbelastning	185			
3.4	Buller	186			
3.5	Säkerhetsanvisningar för batteri och laddare	186			
4	Montering	186			
4.1	Sätta ihop och ta isär motorhuvud och basredskap (03)	186			
5	Start	186			
5.1	Ladda batteriet	186			

Symbol	Betydelse
	Det är viktigt att läsa igenom denna bruksanvisning noggrant före drifttagningen. Detta är en förutsättning för en säker hantering utan problem.
	Bruksanvisning

Symbol	Betydelse
	Hantera litiumjonbatterier försiktigt! Beakta i synnerhet anvisningarna om transport, lagring och avfalls- hantering i denna instruktionsbok!

1.2 Teckenförklaring och signalord

⚠ FARA! Anger en omedelbart farlig situation, som om den inte undviks, kan leda till dödsfall eller svåra personskador.

⚠ WARNING! Anger en potentiellt farlig situation, som om den inte undviks, kan leda till dödsfall eller svåra personskador.

⚠ OBSERVERA! Anger en potentiellt farlig situation, som om den inte undviks, kan leda till mindre eller medelsvåra personskador.

OBS! Anger en situation, som om den inte undviks, kan leda till materiella skador.

i ANMÄRKNING Speciella anvisningar för bättre förståelse och handhavande.

2 PRODUKTBSKRIVNING

Den batteridrivna jordfräsen är avsedd för jordbearbetning, jorduppluckring och jordfördelning samt förberedelse av marken före sådd. Den kan även användas för att ta bort ogräs i trädgårdslandet där hemma.

Maskinen får endast användas tillsammans angivet litiumjon-batteri och laddare enligt Tekniska data. För mer information om batterier och laddare, se separat anvisning:

- Bruksanvisning 443130: Batterier
- Bruksanvisning 443131: Laddare

OBS! Risk för skador på maskin och batteri. Om maskinen drivs med ett olämpligt batteri finns det risk för att maskinen eller batteriet skadas.

- Använd endast maskinen med föreskrivet batteri.

2.1 Avsedd användning

Denna handhållna batteridrivna jordfräs används för bekväm uppluckring av jorden i blomster- och grönsaksrabatter i mindre trädgårdar och även svårt åtkomliga platser, t.ex. under buskar och träd.

All annan än beskriven avsedd användning anses som icke avsedd användning.

Denna maskin är endast avsedd för användning på privat område. Varje annan användning samt otillåtna om- och tillbyggnader betraktas som stridande mot ändamålet och har till följd att garantin upphävs, överensstämelsen går förlorad och varje ansvar för skador på användaren eller tredje part avvisas av tillverkaren.

2.2 Förutsebar felanvändning

Maskinen kan skadas av stenar, grenar, metallföremål och andra främmande föremål i jorden. Jord som inte luckrats upp på längre tid är hård och medför överbelastning i maskinen.

Maskinen är inte konstruerad för yrkesmässig användning, t.ex. i allmänna parker, sportanläggningar eller jord- och skogsbruk.

2.3 Resterande risker

Även vid korrekt användning av maskinen finns det alltid kvarvarande risker som inte helt kan elimineras. Beroende på hur maskinen används kan man av dess typ och konstruktion förutse följande risker:

- Jord och småsten kan slungas iväg.
- Risk för inandning av damm om man inte bär andningsskydd.
- Risk för skårskador på fötterna vid beröring av de roterande fräsknivarna.

2.4 Säkerhets- och skyddsanordningar

⚠ WARNING! Risk för personskador. Defekta eller funktionslösa säkerhets- och skyddsanordningar kan medföra allvarliga personskador.

- Reparera defekta säkerhets- och skyddsanordningar omedelbart.
- Sätt aldrig säkerhets- och skyddsanordningar ur funktion!.

2.4.1 Låsknapp

Låsknappen frigör strömbrytaren. Därmed förhindras oavsiktlig start av maskinen genom att strömbrytaren trycks av misstag.

2.4.2 Skyddsplåt

Skyddsplåten skyddar användaren mot de roterande hackknivarna och ivägslungade föremål.

2.5 Symboler på maskinen

2.5.1 Säkerhetsmärkning

Symbol	Innebörd
	Var särskilt försiktig vid hantering!
	Läs igenom bruksanvisningen före användning!
	Risk för utslungade föremål!
	Håll utomstående borta från riskområdet!
	Roterande fräsknivar. Håll händer och fötter på avstånd!
	Utsätt inte maskinen för regn!
	Använd skyddsglasögon- och hörselskydd!
	Ta bort batteriet innan inställnings-, rengörings-, eller underhållsarbeten utförs.

2.5.2 Manövertecken

Symbol	Innebörd
	Dra åt/lossa skaft

2.6 Produktöversikt (01)

Nr.	Komponent
Basredskap	
1	Övre handtag med strömbrytare
2	Låsknapp
3	Laddningsindikering
4	"Loop"-handtag
5	Övre skaft
6	Koppling
7	Bruksanvisning
Motorhuvud	
8	Undre skaft
9	Motor
10	Skyddsplatta
11	Fräskniv
Tillbehör*	
12	Batteri*
13	Laddare*

**Medföljer ej, men kan beställas under följande artikelnummer: Se Tekniska data.

2.7 Leveransomfattning (02)

I ANMÄRKNING Batteriet och batteriladdaren ingår inte i leveransomfattningen, utan måste beställas extra.

Leveransomfattningen innehåller alla positioner i listan. Kontrollera så att alla positioner finns med:

Nr.	Komponent
1	Basredskap
2	Motorhuvud med fräsknivar
3	Bruksanvisning batteridrivna jordfräs

3 SÄKERHETSANVISNINGAR

3.1 Allmänna säkerhetsanvisningar för eldrivna maskiner/redskap

⚠ VARNING! Läs igenom alla säkerhetsanvisningar, anvisningar, bilder och tekniska data som gäller för denna maskin/detta redskap. Risk för elstötar, brand och/eller allvarliga personskador föreligger om säkerhetsanvisningar och annan information inte beaktas.

- Förvara säkerhetsanvisningar och information på ett säkert ställe för framtida bruk.

Begreppet "maskin" som används i säkerhetsanvisningarna avser eldrivna maskiner (med elkabel) och batteridrivna maskiner (utan elkabel).

3.1.1 Säkerhet på arbetsplatsen

- **Se till att arbetsområdet är städad och har god belysning.** Risk för olyckor om arbetsområdet är ostädad eller dåligt belyst.
- **Arbeta inte med maskinen/redskapet i explosionsfarlig miljö där brandfarliga vätskor, gaser eller ångor finns.** Maskiner/redskap genererar gnistor som kan antända damm eller ångor.
- **Håll barn och andra personer på avstånd från maskinen/redskapet när den/det används.** Du kan förlora kontrollen över maskinen/redskapet om du blir distraherad.

3.1.2 Elsäkerhet

- **Maskinens/redskapets kontakt måste passa i eluttaget. Kontakten får inte förändras på något sätt. Använd inte adapterkontakter tillsammans med jordade maskiner/redskap.** Oförändrade kontakter och passande eluttag minskar risken för elstöt.
- **Undvik kroppskontakt med jordade ytor, såsom rör, element, spisar och kylskåp.** Risken för elstötar ökar när din kropp är jordad.
- **Utsätt inte maskinen/redskapet för regn och väta.** Risken för elstötar ökar om vatten tränger in i en maskin/ett redskap.
- **Använd inte elkabeln till annat än vad den är avsedd för, t.ex. för att bära eller hänga upp maskinen/redskapet. Dra inte heller i själva kabeln när du drar ur kontakten. Håll elkabeln på avstånd från hetta, olja, vassa kanter och rörliga delar.** Risken för elstötar ökar med skadade eller tilltrasslade elkablar.
- **Använd endast förlängningskablar, avsedda för utomhusbruk vid arbete utomhus.**

Risken för elstötar minskar med förlängningskablar, avsedda för utomhusbruk.

- **Använd en jordfelsbrytare om användning i fuktig miljö inte går att undvika.** Jordfelsbrytare minskar risken för elstötar.

3.1.3 Personsäkerhet

- **Var uppmärksam, vaksam och använd sunt förnuft vid arbete med en maskin/ett redskap. Använd inte en maskin/ett redskap när du är trött eller är påverkad av droger, alkohol eller läkemedel.** Ett ögonblick av ouppmärksamhet kan leda till allvarliga personskador när du använder en maskin/ett redskap.
- **Använd personlig skyddsutrustning och använd alltid skyddsglasögon.** Personlig skyddsutrustning, t.ex. andningsskydd, halksäkra säkerhetsskor, skyddshjälm eller hörselskydd skall alltid, beroende på typ av maskin/redskap och arbetssituationen och för att minska risken för skador.
- **Undvik oavsiktlig start. Försäkra dig om att maskinen/redskapet är avstängd innan du ansluter den/det till strömförsörjningen och/eller batteriet eller lyfter och bär den/det.** Risk för olyckor föreligger om du håller fingret på strömbrytaren när du bär maskinen/redskapet eller om den/det är startad när den ansluts till strömförsörjningen.
- **Ta bort inställningsverktyg och skruvnycklar innan maskinen/redskapet startas.** Ett verktyg eller en nyckel som sitter i en roterande maskindel/redskapsdel kan leda till personskador.
- **Undvik att arbeta i onormala kroppsställningar. Se till att du står stadigt och alltid håller balansen.** Därmed har du bättre kontroll över maskinen/redskapet i oväntade situationer.
- **Bär lämpliga kläder. Bär inga löst sittande kläder eller smycken. Håll hår och kläder borta från rörliga delar.** Löst sittande kläder, smycken eller långt hår kan fastna i de rörliga delarna.
- **Om dammuppsugnings- och andra uppsamlingsanordningar kan monteras, skall dessa anslutas och användas på föreskrivet sätt.** Användning av dammuppsugning kan minska risken för skador förorsakade av damm.
- **Invagga dig inte i falsk säkerhet. Missakta inte gällande säkerhetsregler för maski-**

nen/redskapet även om du efter längre tids användning känner till hur den/det skall användas. Oaktsamt agerande kan inom bråkdelar av en sekund leda till allvarliga personskador.

3.1.4 Användning och behandling av en eldriven maskin/ett eldrivet redskap

- **Överbelasta inte maskinen/redskapet. Använd en maskin/ett redskap som är avsedd för det arbete du utför.** Du arbetar bättre och säkrare med en passande maskin/ett passande redskap inom det angivna arbetsområdet.
- **Använd inte maskiner/redskap med defekta strömbrytare.** En maskin/ett redskap som inte längre kan startas eller stängas av är farligt och måste repareras.
- **Dra ut kontakten ur eluttaget och/eller ta ut batteriet innan du gör inställningar, byter insatsverktysdelar eller lägger undan maskinen/redskapet.** Dessa försiktighetsåtgärder förhindrar att maskinen/redskapet startar oavsiktligt.
- **Förvara oanvända maskiner/redskap utom räckhåll för barn. Låt inte personer utan kunskaper eller inte har läst dessa anvisningar använda maskinen/redskapet.** Maskiner/redskap är farliga om de används av oerfarna personer.
- **Var noga med underhållet av maskiner/redskap och insatsverktyg. Kontrollera att rörliga delar fungerar felfritt och inte kläms fast. Kontrollera även att inga andra delar är skadade och påverkar maskinens/redskapets funktion. Lämnna in maskinen/redskapet för reparation av skadade delar innan den/det används.** Många olyckor orsakas av dåligt underhållna maskiner/redskap.
- **Se till att skär/klippverktyg är vassa och rena.** Ordentligt skötta skär/klippverktyg med vassa kanter fastnar inte lika lätt och är lättare att manövrera.
- **Använd maskin/redskap, insatsverktyg osv. enligt dessa anvisningar. Ta hänsyn till arbetssituationen och det arbete som ska utföras.** Farliga situationer kan uppstå om maskinen/redskap används till andra syften än avsedd användning.
- **Håll handtagen torra, rena och fria från olja och fett.** Maskinen/redskapet kan inte hållas under kontroll i oförutsedda situationer om handtagen är halkiga.

3.1.5 Användning och behandling av en batteridriven maskin/ett batteridrivet redskap

- **Ladda endast batterierna i laddare, rekommenderad av tillverkaren.** Det finns risk för brand om ett batteri laddas i en laddare som inte är avsedd för denna typ av batterier.
- **Använd endast batterier, avsedda för maskinen/redskapet.** Risk för personskador föreligger om andra batterier används.
- **Förvara oanvända batterier används på tillräckligt avstånd från gem, mynt, nycklar, spik, skruv och andra metallföremål som kan orsaka en elektrisk överbyggning mellan kontaktarna.** En kortslutning mellan batterikontaktarna kan leda till brännskador eller brand.
- **Vätska kan läcka ut ur batteriet vid felaktig användning. Undvik kontakt. Skölj med vatten vid eventuell kontakt. Uppsök läkare om vätskan har kommit in i ögonen.** Läckande batterivätska kan leda till hudirritationer eller brännskador.
- **Använd inga skadade eller förändrade batterier.** Skadade eller förändrade batterier kan bete sig på oväntat sätt och orsaka brand, explosion eller risk för personskador.
- **Utsätt inte batteriet för eld eller höga temperaturer.** Eld eller temperaturer över 130°C kan orsaka explosioner.
- **Följ alla anvisningar för laddning. Ladda aldrig batteriet eller det batteridrivna maskinen/redskapet utanför angivet temperaturområde i bruksanvisningen.** En felaktig laddning eller laddning utanför tillåtet temperaturområde kan förstöra batteriet och öka risken för brand.

3.1.6 Service

- **Låt endast behörig personal reparera maskinen och endast använda originalreservdelar.** Det säkerställer maskinens säkerhet.
- **Underhåll aldrig skadade batterier.** Batterierna får endast underhållas av tillverkaren eller behörig kundtjänst.

3.2 Säkerhetsanvisningar för batteridrivna jordfräsar

Allmänna anvisningar

- **Läs igenom bruksanvisningen noggrant.** Bekanta dig med manöverdonen och korrekt användning av maskinen.

- Låt aldrig barn och inte heller personer som inte har läst igenom denna bruksanvisning använda maskinen. En användare utan erfarenhet måste instrueras och utbildas om maskinen.
- Lokala bestämmelser kan föreskriva en viss minimiålder för användaren.
- Arbeta aldrig när personer, speciellt barn eller djur vistas i närheten. Stäng av jordfräsen om personer eller djur närmar sig.
- Användaren är ansvarig för olyckor som drabbar andra personer och deras egendom.
- Beakta eventuella nationella föreskrifter eller bestämmelser för maskinens driftstider.
- Instruera barn och ungdomar om att inte leka med jordfräsen.
- Starta maskinen enligt bruksanvisningen och håll tillräckligt avstånd mellan fötterna och fräsknivarna.
- Se till att inga händer eller fötter kommer i närheten av eller under roterande delar.
- Lyft eller bär aldrig maskinen med motorn igång!
- Stäng alltid av jordfräsen när den inte längre behövs, t.ex. vid byte av arbetsområde, när den kort lämnas utan uppsikt eller vid underhålls- och servicearbeten.
- Stäng av jordfräsen omedelbart om en olycka inträffar för att undvika ytterligare personskador och materialskador.

Förberedande åtgärder

- Använd alltid fasta skor och långbyxor och långbyxor (säkerhetsskor) när maskinen används. Använd inte maskinen barfota eller i lätta sandaler.
- Kontrollera terrängen där maskinen skall användas och ta bort alla stenar, pinnar, glas- och metallbitar, ståltrådar, leksaker, benknötar och andra främmande föremål som skulle kunna fångas in och slungas iväg.
- Kontrollera alltid om fräsknivar, fästbultar och hela frässystemet är slitet eller skadat innan maskinen används.
- Använd aldrig jordfräsen med nedslitna eller defekta komponenter. Nedslitna och defekta komponenter kan orsaka allvarliga personskador.
- Slitna eller skadade komponenter (fräsknivar, fästbultar) får endast bytas satsvis för att förebygga obalans.

Hantering

- Arbeta endast i dagsljus eller vid god konstgjord belysning.
- Se till att hålla balansen och stabiliteten i sluttingar.
- Använd endast maskinen på fast och jämnt underlag och aldrig i branta lutningar.
- Maskinen får inte användas i terräng med stora stenar. Stenar kan slungas iväg och skada fräsknivarna.
- Arbeta alltid tvärs mot sluttingen. Arbeta inte uppför- och nedför i sluttingar eller i sluttingar som lutar mer än 10°.
- Arbeta med maskinen i vanlig promenadtakt.

Underhåll och förvaring

- Se till att alla muttrar, bultar och skruvar sitter ordentligt och att maskinen är säker att arbeta med.
- Byt slitna eller skadade delar av säkerhetsskäl. Använd endast originalreservdelar och originaltillbehör.
- Förvara jordfräsen utom räckhåll för barn.

3.3 Vibrationsbelastning

■ Fara p.g.a. vibration

Det faktiska vibrationsemissionsvärdet när redskapet används kan avvika från tillverkarens angivna värde. Beakta följande inverkan faktorer före resp. under användningen:

- Används maskinen för avsett ändamål?
- Skärs eller bearbetas materialet på rätt sätt?
- Är maskinen i gott skick?
- Är skärverktyget tillräckligt vasst och är rätt verktyg monterat?
- Är handtag och i förekommande fall vibrationshandtag monterade och fast angjorda vid maskinen?
- Använd endast redskapet med det motorvarvtal som rekommenderas för arbetet. Undvik att använda maximalt varvtal för att på så sätt förebygga buller och vibrationer.
- Felaktigt underhåll samt felaktig hantering av redskapet kan leda till högre buller och allvarligare vibrationer. Detta kan leda till hälsoproblem. Stäng i sådana fall omedelbart av redskapet och lämna in den till en auktoriserad serviceverkstad för reparation.
- Belastningen av vibration är beroende av arbetsuppgifterna och hur redskapet används.

Gör en uppskattning av belastningsgraden och ta raster därefter. Därigenom minskas vibrationsbelastningen över hela arbetstiden avsevärt.

- Längre tids arbete med redskapet kan leda till cirkulationsbesvär för användaren, s k "vita fingrar". Till förebyggande av sådana besvär bör man alltid bära arbetshandskar och hålla händerna varma. Skulle man upptäcka symptom på "vita fingrar" ska man omgående uppsöka läkare. Till symptomen hör: känslolöshet, reducerad känsel, ilningar, klåda, smärtor, förminskad muskelstyrka, förändring av hudens färg och tillstånd. Normalt uppträder dessa symptom först på fingrar, händer och märks på pulsen. Faran är särskilt stor vid lägre utomhustemperaturer.
- Ta längre pauser under arbetsdagen för få vila från buller och vibrationer. Planera arbetet så att användning av redskapet som ger särskilt kraftiga vibrationer fördelas över flera arbetsdagar.
- Om du känner obehag eller noterar färgförändringar i huden ska du genast avbryta arbetet med redskapet. Lägga in regelbundna vilopauser under arbetet. Utan tillräckliga pauser under arbetet kan lätt hand-arm-vibrationssyndrom uppstå.
- Sök alltid minimera riskerna med att utsätta sig för vibrationer. Sköt redskapet i enlighet med anvisningarna i bruksanvisningen.
- Om redskapet används ofta ska du kontakta din återförsäljare om antivibrationstillbehör (t.ex. handtag).
- Undvik allt arbete med maskinen vid temperaturer under 10°C. Skapa en arbetsplan som begränsar exponeringen för vibrationer.

3.4 Buller

Ett visst buller från redskapet kan inte undvikas. Förlägg alltid bullriga arbeten på tillåtna tider. Respektera vilotiderna och inskränk arbetstiden till den absoluta nödvändiga. Bär alltid hörselskydd under arbetet och se även till att personer i närheten bär hörselskydd.

3.5 Säkerhetsanvisningar för batteri och laddare

- Ta bort batterierna ur maskinen innan laddning.
- Lägga inte in olika batterityper i maskinen eller blanda nya och förbrukade batterier.

- Lägga in batterier i maskinen med korrekt polriktning.
- Ta ur batterierna om maskinen skall förvaras under längre tid.
- Kortslut inte maskinens anslutningskontakter eller batterier.

Bruksanvisningar

Beakta säkerhetsanvisningarna för batteri och laddare i de separata bruksanvisningarna.

Se:

- Bruksanvisning 443130: Batterier
- Bruksanvisning 443131: Laddare

4 MONTERING

⚠ WARNING! Risker till följd av ofullständig montering! Drift av ofullständigt monterad redskap kan leda till allvarliga personskador.

- Använd enbart redskapet när det är komplett monterat!
- Sätt först i batteriet när redskapet i övrigt är färdigmonterat!

4.1 Sätta ihop och ta isär motorhuvud och basredskap (03)

Sätta ihop motorhuvud och basredskap

1. Rikta motorhuvudets stickkoppling (03/1) och övre skaflet (03/2) mot varandra så att pilarna (03/3) står mitt emot varandra.
2. Skjut ihop stickkopplingen och övre skaflet till anslag (03/a).
3. Skjut låshylsan (03/4) över stickkopplingen (03/b) till anslag.
4. Vrid låshylsan mot det stängda låset (03/c).

Ta isär motorhuvud och basredskap

1. Vrid låshylsan mot det öppna låset.
2. Dra isär övre och undre skaft.

5 START

5.1 Ladda batteriet

Beakta temperaturen för laddning av batteri, se Tekniska data.

i ANMÄRKNING Se detaljerade information i de separata bruksanvisningarna för batteri och laddare:

- Bruksanvisning 443130: Batterier
- Bruksanvisning 443131: Laddare

5.2 Ansluta och dra bort batteri (04)

OBS! Fara kan föreligga för skador på batteriet. Om batteriet blir kvar i redskapet efter användningen kan det uppkomma skador på batteriet.

- Ta direkt ut batteriet ur redskapet efter avslutad användning och placera det i frostsäker förvaring.
- Sätt först tillbaka batteriet omedelbart före nästa användning av redskapet.

Ansluta batteri

1. Skjut in (04/a) batteriet (04/1) underifrån i det övre handtaget tills det klickar på plats.

Dra bort batteri

1. Tryck på låsknappen (04/2) vid batteriet och håll den intryckt.
2. Dra bort batteriet (04/b).

6 ANVÄNDNING

⚠ VARNING! Risk för personskador av komponenter som lossnar. Komponenter på maskinen som lossnar under arbetet kan orsaka allvarliga personskador.

- Kontrollera innan maskinen slås på att alla maskinkomponenter har skruvats fast.
- Montera skärverktygen så att de inte kan lossna under arbetet.

6.1 Kontrollera batteriets laddningsstatus

Laddningsindikeringen (01/3) sitter uppe på basredskapet.

Det består av tre segment. Segmenten lyser eller blinkar beroende på laddningsstatus.

Segment	Laddningsstatus
3 segment lyser:	Batteriet är fulladdat.
2 segment lyser:	Batteriet är laddat till 2/3.
1 segment lyser:	Batteriet är laddat till 1/3.
1 segment blinkar:	Batteriet är nästan urladdat. Redskapet stänger av inom kort.

6.2 Starta/stänga av maskinen (05 - 07)

1. Ställ dig stadigt.
2. Håll i det övre handtaget (05/1) med den ena handen och fatta tag i Loop-handtaget (05/2) med den andra handen.

3. Håll motorhuvudet (06/1) knappt över marken. Fräsknivarna (06/2) skall inte röra vid marken än.
4. Tryck låsknappen (07/1) i det övre handtaget.
5. Tryck strömbrytaren (07/2) på det övre handtaget och håll intryckt. Maskinen startar. Släpp låsknappen.
6. Tryck de roterande fräsknivarna mot marken med Loop-handtaget. Lyft maskinen om fräsknivarna fastnar i marken.
7. Stänga av maskinen: Släpp strömbrytaren.

⚠ VARNING! Risk för skärskador. Fräsknivarna roterar ytterligare några sekunder efter avstängningen. Risk för skärskador, greppa inte in.

- Vänta tills fräsknivarna har stannat.

7 UNDERHÅLL OCH SKÖTSEL

⚠ VARNING! Risk för skärskador. Fara för skärskador vid beröring av vassa maskindelar i rörelse samt skär/klippverktyg.

- Stäng alltid av redskapet före underhåll, skötsel och rengöring. Ta ur batterierna.
- Använd alltid skyddshandskar vid underhåll, skötsel och rengöring.

7.1 Rengöra redskap

- Utsätt inte maskinen för väta eller fukt. Spruta inte vatten på maskinen.
- Rengör fräsknivar och hus med en borste eller trasa efter varje användning. Använd inte vatten eller aggressiva rengörings- eller lösningsmedel – Risk för korrosion och skador på plastdelarna.
- Ta ut batteriet efter varje användning och kontrollera om maskinen har skadats.
- Håll skyddsplåt, motorhuvud och motor fria från smuts.
- Kontrollera att alla skruvar sitter fast.
- Kontrollera korrosion i elkontakterna och rengör vid behov med trådborste och kontaktspray.

7.2 Byta fräskniv (08)

Byt defekta delar med originalreservdelar från tillverkaren resp. kontakta närmaste kundtjänst (se Kapitel 13 "Kundtjänst/service", sida 190).

Demontera och montera fräsknivarna enligt bilden (08).

8 FELAVHJÄLPNING

⚠ OBSERVERA! Risk för personskador.

Vassa maskindelar och delar i rörelse kan orsaka personskador.

- Bär alltid skyddshandskar under underhåll, skötsel och rengöring!

i ANMÄRKNING Vänd dig till vår kundtjänst vid fel som inte finns med i den här tabellen eller vid fel som du inte själv kan åtgärda.

Störning	Orsak	Åtgärd
Motorn går inte.	Batteriet är tomt.	Ladda batteriet.
	Batteri saknas eller är felplacerat.	Sätt i batteriet korrekt.
	Ingen strömförsörjning.	1. Ta ur batteriet. 2. Rengör maskinens instickskontakter.
	Motorskyddsbrytaren har stängts av motorn pga. överbelastning.	Vänta tills motorskyddsbrytaren aktiverar motorn igen.
Motorn kör med avbrott.	Maskinfel	Kontakta tillverkarens kundtjänst.
	Strömbrytaren är defekt.	Kontakta tillverkarens kundtjänst.
Motorn går men fräsknivarna rör sig inte.	Maskinfel	Kontakta tillverkarens kundtjänst.
Maskinen vibrerar ovanligt mycket.	Fräsknivarna är skadade och böjda.	Byt fräsknivarna.
	Maskinfel	Kontakta tillverkarens kundtjänst.
Batteritiden minskar väsentligt.	Marken är för tung eller för fuktig (t.ex. lerjord).	Undvik att fräsa i tung mark.
	Batteriets livslängd har gått ut.	Byt batteriet. Använd endast originaltillbehör från tillverkaren.
Batteriet går inte att ladda.	Batterikontakterna är smutsiga.	Kontakta tillverkarens kundtjänst.
	Batteriet eller laddaren är defekt.	Beställ reservdelar. Kontakta tillverkarens kundtjänst.
	Batteriet är för varmt.	Låt batteriet svalna.

9 FÖRVARING AV REDSKAPET

- Ta ut batteriet ur redskapet efter varje användning.
- Rengör redskapet noggrant och sätt på eventuella skyddskåpor.
- Förvara redskapet i ett torrt, låsbart utrymme utom räckhåll för barn.

Vid uppehåll som varar mer än 30 dagar ska följande arbeten genomföras:

- Rengör redskapet grundligt och förvara det i ett torrt utrymme.

9.1 Lagring av batteri och laddare

i ANMÄRKNING Se de separata bruksanvisningarna för batteri och laddare för närmare information.

10 TRANSPORT

VIDTA FÖLJANDE ÅTGÄRDER FÖRE TRANSPORT:

1. Stäng av maskinen.
2. Ta ut batteriet ur maskinen.
3. Förpacka batteriet enligt föreskrift (se nedan).

Batteri "B125 Li" (art.-nr. 113896)

I ANMÄRKNING Den ackumulerade energin i batteriet uppgår till över 100 Wh. Beakta därför följande transportanvisningar!

Litiumjonbatteriet omfattas av bestämmelserna om transport av farligt gods och får endast transporteras under vissa förutsättningar.

- Batteriet kan utan problem transporteras av användaren i gatutrafik förutsatt att batteriet är förpackat i handelsemballage och transporten inte är yrkesmässig.
- Yrkesmässiga användare som genomför transporten som del av sin verksamhet, t.ex. med leverans till byggplatser eller demonstrationer bör även respektera dessa anvisningar.

I både ovan angivna fall måste man i alla händelser vidta åtgärder som gör att innehållet inte kan läcka ut. I andra fall är föreskrifterna om transport av farligt gods följande till punkt och pricka. Underlåtenhet att följa gällande föreskrifter kan leda till rättslig påföljd både för avsändare och transportör.

Vidare anvisningar om transport och frakt.

- Litiumjonbatterier får endast transporteras eller skickas om de är oskadade.
- Vid transport av laddningsbart batteri ska endast originallådan användas alternativt annan lämplig fraktlåda (inte ett krav om batteriets märkeffekt understiger 100 Wh).
- Tejpa över exponerade batterikontakter för att förebygga kortslutningar.
- Säkra batteriet i förpackningen så att det inte kan fara runt och eventuellt skadas.
- Markera förpackningen på korrekt sätt och bifoga erforderlig dokumentation för transporten eller frakten.
- Ta i förväg reda på huruvida transport är möjlig med din utvalda transportör och förevisa förpackningen.

Vi rekommenderar att man tar kontakt med specialist på farligt gods vid fraktförberedelsen. Beakta även eventuella vidaregående nationella föreskrifter.

11 ÅTERVINNING

Information om tyska el- och elektroniklagen (ElektroG)



- Elektrisk och elektronisk utrustning ska inte läggas i soporna utan hanteras med särskild återvinning!

- Förbrukade batterier som inte är fast inbyggda måste avlägsnas före återvinningen! Återvinningen regleras i den särskilda batteriförordningen.
- Ägare liksom brukare av elektrisk och elektronisk utrustning är skyldiga att lämna uttjänt utrustning till återvinning.
- Slut användaren är själv ansvarig för att avlägsna eventuella personuppgifter på den utrustning som ska återvinnas!

Symbolen med överkorsas soptunna betyder att elektrisk och elektronisk utrustning inte kan slängas i hushållssoporna.

Uttjänt elektrisk och elektronisk utrustning kan lämnas till följande insamlingsställen:

- Offentliga inrättningar för insamling och återvinning (miljöstationer)
- Försäljningsställen för elutrustning (fysisk butik och online) i den mån handlaren är förpliktagad till återtagande av varan eller erbjuder återtagande.

Dessa uttag gäller endast för maskiner som installerats och sålts inom den Europeiska Unionen där det europeiska direktivet 2012/19/EC gäller. I länder utanför den Europeiska Unionen kan avvikande bestämmelser gälla för avfallshanteringen av elektriska och elektroniska apparater.

Information om tyska batteriförordningen (BattG)



- Elektrisk och elektronisk utrustning ska inte läggas i soporna utan hanteras med särskild återvinning!

- Se drifts- och monteringsanvisningar för batterityp och kemiska system och beakta anvisningarna för en säker hantering av batterier.
- Ägare liksom brukare av elektrisk och elektronisk utrustning är skyldiga att lämna uttjänt utrustning till återvinning. Återtagandet in-skränker sig till normala hushållskvantiteter.

Uttjänta batterier kan innehålla skadliga ämnen eller tungmetaller som har negativ inverkan på miljön och som kan orsaka hälsoproblem. An-

vändning av uttjänta batterier och deras innehåll inverkar menligt på miljö och hälsa.

Symbolen med överkorsad soptunna betyder att elektrisk och elektronisk utrustning inte kan slängas i hushållssoporna.

Markeringarna Hg, Cd och PG på insamlingskärn har följande betydelser.:

- Hg: Batteriet innehåller mer än 0,0005 % kvicksilver
- Cd: Batteriet innehåller mer än 0,002 % kadmium
- Pb: Batteriet innehåller mer än 0,004 % bly

Uttjänt elektrisk och elektronisk utrustning kan lämnas till följande insamlingsställen:

- Offentliga inrättningar för insamling och återvinning (miljöstationer)
- inköpsställen för batterier
- inlämningsställe inom det gemensamma återlämningssystemet för förbrukade batterier
- ett av tillverkarens återlämningsställen (om tillverkaren inte är medlem i det gemensamma återlämningssystemet)

Ovanstående gäller bara för apparater, som installerats och sålts inom den Europeiska Unionen där det europeiska direktivet 2006/66/EC gäller. I länder utanför den Europeiska Unionen kan avvikande bestämmelser gälla för avfallshanteringen av elektriska och elektroniska apparater.

14 GARANTI

Eventuella material- eller tillverkningsfel på redskapet åtgärdas av oss under den lagstadgade garantitiden genom reparation eller ersättningsprodukt, efter vårt gottfinnande. Garantitiden bestäms av gällande lag i det land där redskapet köptes.

Vår garantiförsäkring gäller enbart om:

- Beakta denna bruksanvisning
- redskapet har hanterats korrekt
- originalreservdelar har använts

Garantin gäller inte för:

- lackskador som beror på normalt slitage
- Förslitningsdelar, som på reservdelsbladet är inramade xxxxxx (X)

Garantitiden inleds i och med den första slutkundens köp av produkten. Datum på inköpskvittot gäller. Vänd er med detta garantidokument och kvittot till en återförsäljare eller närmaste auktoriserade kundtjänst. Köparens lagstadgade anspråk gentemot försäljaren berörs inte av denna förklaring.

12 TEKNISKA SPECIFIKATIONER

Tekniska data: se tabell i tekniska data i början av denna bruksanvisning.

* *Anmärkningar om vibrations- och bullervärden:*

- *Angivna vibrations- och bullervärden har uppmätts i provförfarande i enlighet med gällande normer och kan användas för jämförelse av ett elredskap med andra.*
- *Angivna vibrations- och bullervärden kan även användas för inledande uppskattning av exponering (vibrationsexponering).*
- *Vibrations- och bullervärden kan avvika från angivet värde under faktisk användning av elredskapet beroende på hur elredskapet används och för vilket ändamål.*
- *Följ säkerhetsåtgärder enligt säkerhetskapitlet. Försök att reducera vibrationsbelastningen. Exempel på åtgärder som reducerar vibrationsbelastning är användning av handskar när redskapet används och begränsad arbetstid. Ta hänsyn till alla delar i användningen (t.ex. perioder när elredskapet är avstängt eller är startat men utan belastning).*

13 KUNDTJÄNST/SERVICE

För frågor om garanti, reparationer och reservdelar, kontakta närmaste AL-KO servicecenter. Kontaktinformation finns på internet: www.al-ko.com/service-contacts

OVERSETTELSE AV DEN ORIGINALE BRUKSANVISNINGEN

Innhold

1 Om denne bruksanvisningen	191	5.2 Sette inn og ta ut batteriet (04)	198
1.1 Symboler på tittelsiden	191	6 Betjening	198
1.2 Tegnforklaringer og signalord	192	6.1 Sjekk batteriets ladenivå	198
2 Produktbeskrivelse	192	6.2 Slå apparatet av og på (05 - 07)	198
2.1 Tiltent bruk	192	7 Vedlikehold og pleie	198
2.2 Mulig og påregnelig feil bruk	192	7.1 Rengjør maskinen	198
2.3 Restrisiko	192	7.2 Skifte ut frøsekniver (08)	198
2.4 Sikkerhets- og beskyttelsesanordninger	192	8 Feilsøking	199
2.4.1 Utløserknapp	192	9 Lagring av maskinen	199
2.4.2 Skjold	192	9.1 Oppbevaring av batteri og lader	200
2.5 Symboler på maskinen	193	10 transport	200
2.5.1 Sikkerhetsmerker	193	11 Avfallshåndtering	200
2.5.2 Betjeningsmerker	193	12 Tekniske data	201
2.6 Produktoversikt (01)	193	13 Kundeservice/service	201
2.7 Leveransens omfang (02)	193	14 Garanti	201
3 Sikkerhetshenvisninger	194		
3.1 Generelle sikkerhetsanvisninger for elektriske maskiner	194	1 OM DENNE BRUKSANVISNINGEN	
3.1.1 Sikkerhet på arbeidsplassen	194	■ Den tyske versjonen er den originale bruksanvisningen. Alle andre språkutgaver er oversettelse av den originale bruksanvisningen.	
3.1.2 EI-sikkerhet	194	■ Oppbevar bruksanvisningen alltid slik at du kan slå opp i den når du trenger informasjon om maskinen.	
3.1.3 Personsikkerhet	194	■ Gi maskinen bare videre til andre personer sammen med denne bruksanvisningen.	
3.1.4 Bruk og håndtering av den elektriske maskinen	195	■ Les og følg sikkerhets- og varselhenvisningene i denne bruksanvisningen.	
3.1.5 Bruk og håndtering av den batteridrevne maskinen	195		
3.1.6 Service	195	1.1 Symboler på tittelsiden	
3.2 Sikkerhetsinstruksjoner for batteridrevne jordfresere	195		
3.3 Vibrasjonsbelastning	196		
3.4 Støybelastning	197		
3.5 Sikkerhetsinstruksjoner for batteri og lader	197		
4 Montering	197		
4.1 Montere / ta fra hverandre motorhodet og basisapparatet (03)	197		
5 Igangsetting	197		
5.1 Lade batteriet	197		

Symbol	Betydning
	Les grundig gjennom bruksanvisningen før oppstart. Dette er forutsetningen for sikkert arbeid og feilfri håndtering.
	Bruksanvisning

Symbol	Betydning
	Håndter li-ion-batterier forsiktig! Spesielt overhold merknadene for transport, lagring og deponering i denne bruksanvisningen.

1.2 Tegnforklaringer og signalord

FARE! Viser til en umiddelbart farlig situasjon som fører til død eller alvorlige personskader hvis den ikke unngås.

ADVARSEL! Viser til en potensielt farlig situasjon som kan føre til død eller alvorlige personskader hvis den ikke unngås.

FORSIKTIG! Viser til en potensielt farlig situasjon som kan føre til mindre eller moderate personskader hvis den ikke unngås.

ADVARSEL! Viser til en potensielt farlig situasjon som kan føre til materielle skader hvis den ikke unngås.

MERK Spesiell informasjon for bedre forståelighet og håndtering.

2 PRODUKTBEKRIVELSE

Den batteridrevne jordfreseren er egnet til å frese, løse opp og smuldre opp jorden samt klargjøre jorden til såing. I tillegg kan den brukes til å luke ugress, for eksempel i grønnsakhagen hjemme.

Apparatet må bare brukes sammen med litium-ion-batteriene og laderne som er nevnt i de tekniske dataene. Se separate anvisninger for mer informasjon om batterier og ladere:

- Bruksanvisning 443130: batterier
- Bruksanvisning 443131: ladere

ADVARSEL! Fare for apparat- og batteriskader. Hvis apparatet drives med uegnede batterier, kan apparatet og batteriene skades.

- Driv apparatet bare med de angitte batteriene.

2.1 Tiltenkt bruk

Denne manuelle batteridrevne jordfreseren gjør det enkelt å løse opp jorden i blomsterbed og grønnsakhager samt på vanskelig tilgjengelige steder, f.eks. under busker og trær.

En annen bruk enn den som er beskrevet her, eller en annen bruk som går ut over dette, gjelder som ikke-forskriftsmessig bruk.

Dette apparatet er utelukkende beregnet for bruk på privat område. Enhver annen anvendelse, så vel som ikke godkjent om- og påbygging, anses som upassende og har til følge at garantien blir ugyldig, at samsvaret går tapt, samt at produsenten fraskriver seg ethvert ansvar for skader som påføres brukeren eller tredjepart.

2.2 Mulig og påregnelig feil bruk

Apparatet kan bli skadet av steiner, greiner, metaltgjenstander og andre fremmedlegemer i underlaget. Jord som ikke er blitt løst opp på lenge og derfor er for hard, fører til overbelastning av apparatet.

Maskinen er verken konsipert for profesjonell anvendelse i offentlige parker og idrettsarenaer eller til bruk innen jord- og skogbruk.

2.3 Restrisiko

Også ved forskriftsmessig bruk av maskinen finnes det en viss restfare som ikke kan utelukkes. Som følge av maskinens type og konstruksjon kan følgende potensielle farer avledes alt etter bruk:

- Utslyngning av jord og små steiner.
- Innånding av jordstøv når det ikke brukes åndrettsvern.
- Kuttskader på føttene og hvis du tar inn i de roterende freseknivene.

2.4 Sikkerhets- og beskyttelsesanordninger

ADVARSEL! Fare for personskader. Defekte sikkerhets- og beskyttelsesanordninger som er satt ut av kraft kan forårsake alvorlige skader.

- Sørg for å få reparert defekte sikkerhets- og beskyttelsesanordninger.
- Aldri sett sikkerhets- og beskyttelsesanordninger ut av funksjon.

2.4.1 Utløserknapp

Utløserknappen frigir av/på-bryteren. Det forhindrer at du slår på apparatet ved et uhell ved å trykke på av/på-bryteren.

2.4.2 Skjold

Skjoldet beskytter brukeren mot kontakt med de roterende freseknivene og gjenstander som slynges bort.

2.5 Symboler på maskinen

2.5.1 Sikkerhetsmerker

Symbol	Betydning
	Vær spesielt forsiktig ved håndtering!
	Les bruksanvisningen før driften settes i gang!
	Fare pga. gjenstander som kastes ut!
	Hold tredjepersoner unna fareområdet!
	Roterende fresekniver. Hold hender og føtter unna!
	Ikke utsett apparatet for regn!
	Bruk vernebriller og hørselsvern!
	Ta ut batteriet før du foretar innstillings-, rengjørings- eller vedlikeholdsarbeid.

2.5.2 Betjeningsmerker

Symbol	Betydning
	Skru fast/løsne stengene

2.6 Produktoversikt (01)

Nr.	Komponent
Basisapparat	
1	Øvre håndtak med på/av-knapp
2	Utløserknapp
3	Visning av ladenivå
4	"Loop"-håndtak
5	Øvre stang
6	Kobling
7	Bruksanvisning
Motorhode	
8	Nedre stang
9	Motor
10	Skjold
11	Fresekniv
Tilbehør*	
12	Batteri*
13	Lader*

* Ikke inkludert ved levering, men tilgjengelig under følgende artikkelnumre: se tekniske data.

2.7 Leveransens omfang (02)

MERK Batteri og lader er ikke med i leveringsomfanget, og må derfor kjøpes i tillegg.

Leveransens omfang omfatter posisjonene som her ramses opp. Sjekk om alle posisjonene er omfattet:

Nr.	Komponent
1	Basisapparat
2	Motorhode med fresekniver
3	Bruksanvisning «batteridrevet jordfreser»

3 SIKKERHETSHENVISNINGER

3.1 Generelle sikkerhetsanvisninger for elektriske maskiner

⚠ ADVARSEL! Les alle sikkerhetsanvisninger, anvisninger, bildeanvisninger og tekniske data som denne maskinen utstyrt med.

Hvis de etterfølgende anvisningene ikke overholdes, kan det føre til strømstøt, brann og/eller alvorlige personskader.

- **Ta vare på alle sikkerhetsanvisningene og anvisningene for fremtidig bruk.**

Begrepet "Maskin" som brukes i sikkerhetsanvisningene handler om nettdrevne maskiner (med nettleddning) eller batteridrevne maskiner (uten nettleddning).

3.1.1 Sikkerhet på arbeidsplassen

- **Hold arbeidsområdet rent og godt luftet.** Rotete og ubelyste arbeidsområder kan føre til ulykker.
- **Du må ikke arbeide med maskinen i eksplosjonsfarlige områder hvor det er brennbare væsker, gasser eller støv.** Maskinen avgir gnister som kan antenne støvet eller dampen.
- **Hold barn og andre unna mens maskinen er i bruk.** Hvis du blir forstyrret, kan du miste kontrollen over maskinen.

3.1.2 EI-sikkerhet

- **Støpselet til maskinen må passe inn i stikkontakten. Pluggen må ikke forandres på noen som helst måte. Ikke bruk adapterpluggen sammen med maskiner som er jordet.** Pluggen som ikke er forandret og stikkontakter som passer reduserer faren for elektrisk støt.
- **Unngå kroppskontakt med jordete overflater som f.eks. fra rør, varmeovner, komfyrer eller kjøleskap.** Det er økt fare for strømstøt når kroppen din er jordet.
- **Hold maskinene unna regn og fuktighet.** Hvis det trenger vann inn i en maskin, øker det faren for strømstøt.
- **Ikke bruk tilkoblingsledningen til å bære maskinen, til å henge den opp eller til å trekke pluggen ut av stikkontakten. Hold tilkoblingsledningen unna varme, olje, skarpe kanter eller bevegelige deler.** Skadde eller sammenviklede tilkoblingsledninger øker faren for strømstøt.

- **Hvis du arbeider utendørs med en maskin, må du kun bruke skjøteledninger som er egnet for utendørs bruk.** Når du bruker en skjøteledning som er beregnet for utendørs bruk, reduserer det faren for å få strømstøt.
- **Hvis du må bruke maskinen på fuktige steder, må du bruke en jordfeilbryter.** Bruk av jordfeilbryter reduserer faren for å få strømstøt.

3.1.3 Personikkerhet

- **Vær oppmerksom og pass på hva du gjør, og bruk sunn fornuft når du arbeider med en maskin. Ikke bruk maskinen hvis du er trøtt eller er påvirket av narkotika, alkohol eller medisiner.** Et øyeblikks oppmerksomhet ved bruk av maskinen kan føre til alvorlige personskader.
- **Bruk personlig verneutstyr og alltid beskyttelsesbriller.** Bruk av personlig verneutstyr, som støvmaske, sklisikre vernesko, beskyttelseshjelm eller hørselsvern, avhengig av maskinen og bruken av den, reduserer faren for personskader.
- **Unngå utilsiktet igangsetting. Forsikre deg om at maskinen er slått av før du kobler den til strømtilførselen og/eller batteriet, og før du tar den opp eller bærer den.** Hvis du har fingeren på maskinen eller hvis maskinen er slått på når du kobler den til strømtilførselen, kan det føre til ulykker.
- **Fjern innstillingsverktøy eller skrunøkler før du slår på maskinen.** Et verktøy eller en nøkkel som befinner seg i en del av maskinen som går rundt, kan føre til personskader.
- **Unngå unormale kroppsstillinger. Sørg for å stå støtt og pass alltid på å ha likevekt.** På den måten kan du kontrollere maskinen bedre i uventede situasjoner.
- **Bruk egnet bekledning. Ikke bruk løstsittende klær eller smykker. Hold hår og klær unna bevegelige deler.** Bevegelige deler kan ta tak i løstsittende klær, smykker eller langt hår.
- **Når støvavsugs- og -oppsamlingsinnretninger kan monteres, skal disse kobles til og brukes riktig.** Bruk av støvavsug kan redusere faren på grunn av støv.
- **Ikke føl deg for sikker slik at du unnlater å bruke sikkerhetsreglene for maskinen, selv om du er godt vant med bruk av maskinen.** Uaktsom håndtering kan føre til alvorlige skader innen en brøkdel av et sekund.

3.1.4 Bruk og håndtering av den elektriske maskinen

- **Ikke overbelast maskinen. Bruk maskinen som er beregnet til arbeidet du skal utføre.** Du arbeider bedre og sikrere i det angitte effektområdet med en maskin som passer.
- **Ikke bruk maskinen hvis bryteren er defekt.** En maskin som ikke lenger kan slås på eller av, er farlig og må repareres.
- **Trekk støpslet ut av stikkkontakten og/eller ta ut det uttakbare batteriet før du foretar innstillinger på apparatet, før du bytter reservedeler eller setter bort maskinen.** Disse forholdsreglene hindrer at maskinen starter utilsiktet.
- **Oppbevar maskiner som ikke er i bruk utilgjengelig for barn. Personer som ikke er kjent med maskinen eller som ikke har lest anvisningene, må ikke bruke maskinen.** Maskiner er farlige når de brukes av uerfarne personer.
- **Stell maskinen og arbeidsverktøy med omhu. Kontroller at bevegelige deler fungerer feilfritt og ikke er i klem, og om deler er brukket eller skadet slik at det påvirker maskinen. Sørg for at skadde deler blir reparert før maskinen tas i bruk.** Mange ulykker skyldes dårlig vedlikehold av maskinen.
- **Sørg for at skjæreverktøy holdes skarpe og rene.** Vedlikeholdte skjæreverktøy med skarpe egger kommer ikke så lett i klem og er lettere å føre.
- **Bruk maskinen, arbeidsverktøy osv. i henhold til disse anvisningene. Ta hensyn til arbeidsbetingelsene og arbeidet som skal utføres.** Hvis maskinen brukes til andre ting enn det den er beregnet for, kan det føre til farlige situasjoner.
- **Hold håndtakene og gripeflatene tørre og fri for olje og fett.** Håndtak og gripeflater som glipper, gjør sikker betjening og kontroll av maskinen umulig i uforutsebare situasjoner.

3.1.5 Bruk og håndtering av den batteridrevne maskinen

- **Batteriene skal kun lades med ladere som produsenten har anbefalt.** Det er forbundet med brannfare å bruke en lader som er beregnet på en bestemt type batterier hvis den brukes til andre batterier.

- **Bruk kun batterier som er beregnet til dete i maskinen.** Bruk av andre batterier kan føre til personskader og brannfare.
- **Hold batteriet som ikke er i bruk unna binders, mynter, nøkler, spiker, skruer eller andre små metallgjenstander som kan føre til at kontaktene blir forbikoblet.** En kortslutning mellom batterikontaktene kan føre til forbrenninger eller brann.
- **Ved feil bruk kan det komme væske ut av batteriet. Unngå kontakt med disse. Skyll med vann ved tilfeldig kontakt. Hvis du får væske i øynene, må du i tillegg kontakte lege.** Batterivæske som kommer ut, kan føre til hudirritasjon eller brannskår.
- **Bruk ikke skadde eller modifiserte batterier.** Skadde eller modifiserte batterier kan føre til uforutsigbare forhold og til brann, eksplosjon eller fare for personskader.
- **Utsett ikke batterier for brann eller høye temperaturer.** Brann eller temperaturer over 130 °C kan forårsake en eksplosjon.
- **Følg alle anvisningene for lading, og lad aldri batteriet eller den batteridrevne maskinen utenfor temperaturområdet angitt i bruksanvisningen.** Feil lading eller lading utenfor det tillatte temperaturområdet kan ødelegge batteriet og øke faren for brann.

3.1.6 Service

- **Sørg for at maskinen kun repareres av kvalifisert fagpersonell og bare med originale reservedeler.** På den måten kan du være sikker på at sikkerheten til maskinen blir opprettholdt.
- **Skadde batterier må aldri vedlikeholdes.** Alt vedlikehold av batterier skal bare foretas av produsenten eller autoriserte kundeservicesteder.

3.2 Sikkerhetsinstruksjoner for batteridrevne jordfresere

Generell informasjon

- Les bruksanvisningen grundig. Gjør deg kjent med justeringselementene og riktig bruk av maskinen.
- La aldri barn eller personer som ikke har de nødvendige kunnskapene fra denne bruksanvisningen, bruke maskinen. En uerfaren operatør må opplæres i bruken av maskinen.
- Lokale forskrifter kan bestemme minimumsalder for brukeren.

- Utfør aldri arbeid mens andre, særlig barn eller dyr, oppholder seg i nærheten. Slå av jordfreseren hvis personer eller dyr nærmer seg.
- Brukeren har ansvaret for ulykker med andre personer og skader på disses eiendom.
- Ta hensyn til eventuelle nasjonal forskrifter eller bestemmelser for driftstider som gjelder maskinen.
- Informer barn og ungdommer om at de ikke skal leke med jordfreseren.

Forberedende tiltak

- Bruk alltid solid skotøy (vernesko) og lange bukser når du bruker maskinen. Bruk aldri enheten barfot eller i lette sandaler.
- Se over hele terrenget hvor maskinen skal brukes, og fjern alle steiner, stokker, glass- og metalldele, tråder, leker, bein og andre fremmedlegemer som kan gripes og slynges rundt.
- Før du bruker maskinen, må du alltid kontrollere om jordfreseren, festeboltene og hele freserenheten er slitt eller skadd.
- Driv aldri jordfreseren med utslitte eller defekte deler. Slitte eller defekte deler kan føre til alvorlige personskader.
- Skift kun ut slitte eller skadde deler (fresekniver, festebolter) i sett for å unngå ubalanse.

Håndtering

- Utfør kun arbeid i dagslys eller med god kunstig belysning.
- Sørg alltid for at du står stødig, særlig i bakker.
- Bruk maskinen bare på fast og jevnt underlag og ikke i skråninger.
- Ikke bruk apparatet på steder med store steiner. Steiner kan kastes vekk, og freseknivene kan skades.
- Arbeid alltid på tvers av hellingen. Ikke arbeid i oppover- eller nedoverbakker og i bakker med over 10° helling.
- Utfør kun arbeid med maskinen i gangfart.
- Slå av maskinen i henhold til bruksanvisningen, og hold tilstrekkelig avstand mellom føttene freseknivene.
- Sørg for at hendene og føttene ikke kommer i nærheten av eller under roterende deler.
- Løft eller bær aldri maskinen mens motoren går!

- Slå alltid av at jordfreseren når du ikke trenger den, f.eks. ved skifte av arbeidsområde, når du forlater den kortvarig, eller ved vedlikeholds- og pleieoppgaver.
- Slå jordfreseren straks av ved ulykker for å unngå videre skader på personer eller eiendom.

Vedlikehold og oppbevaring

- Sørg alltid for at alle muttere, bolter og skruer er fast tilskrudd, slik at maskinen er i trygg driftstilstand.
- Skift slitte og skadde deler ut av sikkerhetsmessige årsaker. Bruk kun originale reservedeler og originalt tilbehør.
- Oppbevar jordfreseren utilgjengelig for barn.

3.3 Vibrasjonsbelastning

■ Fare pga. vibrasjon

Den faktiske vibrasjonsemisjonsverdien ved bruk av apparatet kan avvike fra produsentens angitte verdi. Ta hensyn til følgende faktorer som kan påvirke denne før og under bruken:

- Brukes apparatet forskriftsmessig?
- Kuttet eller bearbejdes materialet på riktig måte?
- Befinner apparatet seg i en god stand for bruk?
- Er skjæreverktøyet riktig slipt, eller det riktige skjæreverktøyet montert?
- Er håndtakene og ev. vibrasjonshåndtakene montert, og er disse godt festet til apparatet?
- Driver du apparatet kun med nødvendig motorturtall i henhold til arbeidet som utføres. Unngå maksimalt turtall for å redusere støy og vibrasjon.
- På grunn av feil bruk og vedlikehold kan støy og vibrasjon på apparatet øke. Dette fører til helseskader. Slå apparatet i dette tilfellet straks av, og få det reparert av et autorisert serviceverksted.
- Belastningsgraden pga. vibrasjon er avhengig av arbeidet som skal utføres eller bruken av apparatet. Slå det av, og legg inn tilsvarende arbeidspauser. Dermed reduseres vibrasjonsbelastningen over hele arbeidstiden vesentlig.
- Lengre bruk av apparatet utsetter brukeren for vibrasjoner, og kan forårsake kretsløpsproblemer ("hvite fingre"). For å redusere risikoen for dette bruk hansker og hold hendene

varme. Hvis et symptom på "hvite fingre" oppdages, oppsøk lege umiddelbart. Til disse symptomene hører: følelsesløshet, tap av sensibilitet, kribling, kløe, smerte, tap av kraft, endring av farge eller tilstand på huden. Normalt rammer disse symptomene fingrene, hendene eller pulsen. Ved lave temperaturer øker faren.

- Legg inn lengre pauser i løpet av arbeidsdagen, slik at du kan komme deg igjen etter støy og vibrasjon. Planlegg arbeidet slik at bruk av apparater som lager sterke vibrasjoner, fordeler over flere dager.
- Hvis det fastslås ubehagelig følelse eller misfarging av hud under bruk av apparatet, avbryt straks arbeidet. Legg inn tilstrekkelige arbeidspauser kan det oppstå et hånd-arm-vibrasjonsyndrom.
- Minimer risikoen for å bli utsatt for vibrasjoner. Stell apparatet i henhold til anvisningene i bruksanvisningen.
- Hvis apparatet brukes hyppig, kontakt forhandler for å anskaffe deg antivibrasjonstilbehør (f.eks. håndtak).
- Unngå å arbeide med apparatet ved temperaturer under 10 °C. Sett opp en arbeidsplan slik at vibrasjonsbelastningen kan begrenses.

3.4 Støybelastning

En viss støybelastning fra dette apparatet er uunngåelig. Legg støyintensive arbeider til tillatte og bestemte tider for dette. Overhold hviletider, og begrenns arbeidets varighet til det nødvendige. Bruk egnet hørselsvern til personlig beskyttelse og til beskyttelse i nærheten av personer.

3.5 Sikkerhetsinstruksjoner for batteri og lader

- Fjern batteriene fra apparatet før du lader dem.
- Ikke sett forskjellige typer oppladbare batterier eller nye og brukte batterier sammen inn i apparatet.
- Pass på polariteten når du setter batteriene i apparatet.
- Fjern batteriene fra apparatet når du lagrer apparatet i lengre tid.
- Ikke kortslutt tilkoblingsklemmene på apparatet eller på batteriet.

Bruksanvisninger

Følg sikkerhetsanvisningene for batteri og lader i de separate bruksanvisningene.

Se:

- Bruksanvisning 443130: batterier
- Bruksanvisning 443131: ladere

4 MONTERING

⚠ ADVARSEL! Fare på grunn av ufullstendig montering! Å drive en ufullstendig montert maskin kan føre til alvorlige personskader.

- Bruk maskinen kun når den er fullstendig montert!
- Batteriet skal først settes i maskinen når den er fullstendig montert!

4.1 Montere / ta fra hverandre motorhodet og basisapparatet (03)

Montere motorhodet og basisapparatet

1. Innrett motorhodets stikkobling (03/1) og den øvre stangen (03/2) i forhold til hverandre slik at pilene (03/3) står mot hverandre.
2. Skyv stikkoblingen og den øvre stangen helt inn i hverandre (03/a).
3. Skyv festehylsen (03/4) helt inn over pluggforbindelsen (03/b).
4. Vri festehylsen i retning av den lukkede låsen (03/c).

Ta motorhodet og basisapparatet fra hverandre

1. Vri festehylsen i retning av den åpne låsen.
2. Trekk den øvre og endre stangen fra hverandre.

5 IGANGSETTING

5.1 Lade batteriet

Hold deg innenfor temperaturområdet for lading, se tekniske data.

i MERK Følg den detaljerte informasjonen i de separate bruksanvisningene til batteriet og laderen:

- Bruksanvisning 443130: batterier
- Bruksanvisning 443131: ladere

5.2 Sette inn og ta ut batteriet (04)

ADVARSEL! Skadefare hos batteriet. Der- som batteriet forblir i maskinen etter bruk, kan dette føre til en skade på batteriet.

- Like etter bruk trekkes batteriet ut av maski- nen og lagres frostfritt.
- Sett inn batteriet i maskinen først like før ar- beidet påbegynnes.

Sette inn batteriet

1. Skyv batteriet (04/1) inn i det øvre håndtaket (04/a) nedenfra, til det går i inngrep.

Ta ut batteriet

1. Trykk og hold utløsertasten (04/2) på batteri- et.
2. Ta ut batteriet (04/b).

6 BETJENING

ADVARSEL! Fare for personskader forår- saket av apparatdeler som løsner. Apparatde- ler som løsner under drift, kan føre til alvorlige personskader.

- Kontroller før apparatet slås på om alle appa- ratdeler er fast påskrudd.
- Fest skjæreverktøy slik at det ikke kan løsne under drift.

6.1 Sjekk batteriets ladenivå

Ladenivåindikatoren (01/3) sitter øverst på basis- apparatet.

Det består av tre segmenter. Segmentene lyser eller blinker avhengig av ladetilstanden.

Segment	Ladetilstand
3 segmenter lyser:	Batteriet er fulladet.
2 segmenter lyser:	Batteriet er 2/3 ladet.
1 segment lyser:	Batteriet er 1/3 ladet.
1 segment blinker:	Batteri er nesten tomt. Apparatet slås snart av.

6.2 Slå apparatet av og på (05 - 07)

1. Innta en sikker posisjon.
2. Ta tak i det øvre håndtaket (05/1) med den hånda og i "løkkehåndtaket" (05/2) med den andre.
3. Hold motorhodet (06/1) rett over underlaget som skal behandles. Freseknivene (06/2) skal ikke berøre underlaget.

4. Trykk inn utløserknappen (07/1) i det øvre håndtaket.
5. Hold inne av/på-bryteren (07/2) i det øvre håndtaket. Apparatet kjører. Nå kan du slippe utløserknappen.
6. Trykk de roterende freseknivene ned i under- laget med "løkkehåndtaket". Løft apparatet når du merker at freseknivene blokkeres av underlaget.
7. For å slå av apparatet: Slipp av/på-bryteren.

ADVARSEL! Fare for kuttskader. Fre- seknivene fortsetter å rotere i noen sekunder et- ter at du har slått av apparatet. Det er fare for kuttskader ved berøring.

- Vent til freseknivene har stoppet helt.

7 VEDLIKEHOLD OG PLEIE

ADVARSEL! Fare for kuttskader. Fare for kuttskader ved inngripen i skarpe og bevegelige apparatdeler samt i skjæreverktøyet.

- Slå alltid av apparatet før vedlikeholds-, pleie- og rengjøringsarbeider. Fjern batterie- ne.
- Bruk alltid vernehansker ved vedlikeholds-, stelle- og rengjøringsarbeider.

7.1 Rengjør maskinen

- Ikke utsett apparatet for fukt. Ikke spyl appa- ratet med vann.
- Etter bruk skal huset og freseknivene alltid rengjøres med børste eller klut. Bruk ikke vann og/eller aggressive rengjørings- eller løsningsmidler – korrosjonsfare og skader på plastdeler.
- Etter bruk skal batteriet tas ut, og apparatet kontrolleres for skader.
- Hold alltid skjold, motorhode og motor fri for tilsmussing.
- Kontroller at alle skruer sitter godt.
- Kontroller elektriske kontakter på apparatet for korrosjon, ev. rengjør dem med en fin pensel og deretter spray inn med kontakt- spray.

7.2 Skifte ut fresekniver (08)

Erstatt defekte deler med originale reservedeler fra produsenten, eller ta kontakt med nærmeste serviceverksted (se *Kapittel 13 "Kundeservice/ service", side 201*).

Ta freseknivene ut og inn som vist på figu- ren (08).

8 FEILSØKING

⚠ FORSIKTIG! Fare for personskader. Apparatdeler med skarpe kanter og bevegelige apparatdeler kan føre til skader.

- Bruk alltid vernehansker ved vedlikeholds-, stelle- og rengjøringsarbeider!

i MERK Ved feil som ikke er oppført i denne tabellen, eller som du ikke selv kan utbedre, henvend deg til vår kundeservice.

Feil	Årsak	Utbedring
Motor går ikke.	Batteri er tomt.	Lad opp batteri.
	Batteriet mangler eller sitter ikke korrekt.	Sett inn batteriet korrekt.
	Strømforsyningen er brutt.	1. Ta ut batteriet. 2. Rengjør stikkontaktene til apparatet.
	Motorvernbryteren har slått av motoren pga. overbelastning.	Vent til motorvernbryteren frikobler motoren igjen.
Motoren går ikke jevnt.	Apparatfeil	Oppsøk serviceverkstedet til produsenten.
	Av/på-bryter defekt.	Oppsøk serviceverkstedet til produsenten.
Motoren går, men freseknivene beveger seg ikke.	Apparatfeil	Oppsøk serviceverkstedet til produsenten.
Apparatet vibrerer unormalt.	Freseknivene er skadd og bøyd.	Skift ut freseknivene.
	Apparatfeil	Oppsøk serviceverkstedet til produsenten.
Batteriets driftstid reduseres betydelig.	Underlaget er for tungt eller fuktig (f.eks. leirjord).	Unngå å frese i tungt underlag.
	Batteriets levetid er utløpt.	Bytt batteri. Bruk kun originaltilbehør fra produsenten.
Batteriet kan ikke lades opp.	Batterikontaktene er tilsmusset.	Oppsøk serviceverkstedet til produsenten.
	Defekt batteri eller lader.	Bestill reservedeler. Oppsøk serviceverkstedet til produsenten.
	Batteriet er for varmt.	La batteriet bli kaldt.

9 LAGRING AV MASKINEN

- Fjern batteriet fra redskapet etter hvert bruk.
- Rengjør redskapet grundig og - hvis det finnes - fest alle beskyttelsesdeksler.
- Oppbevar redskapet på et tørt sted som kan låses og som er utenfor rekkevidden til barn.

Gjennomfør følgende arbeider før driftspauser som varer lenger enn 30 dager:

- Rengjør apparatet grundig og oppbevar det i et tørt rom.

9.1 Oppbevaring av batteri og lader

MERK Følg den detaljerte informasjonen i de separate bruksanvisningene til batteri og lader.

10 TRANSPORT

Utfør følgende tiltak før transport:

1. Slå av maskinen.
2. Ta ut batteriet fra apparatet.
3. Pakk batteriet forskriftsmessig (se nedenfor).

Batteri "B125 Li" (art.-nr. 113896)

MERK Den nominelle effekten til batteriet er mer enn 100 Wh! Følg derfor de etterfølgende transportmerknadene!

Det medfølgende li-ion-batteriet er underlagt forskriftene til transport av farlig gods, kan dog transporteres under forenklede betingelser:

- Batteriet kan transporteres av den private brukeren på veien uten ytterligere krav når det er riktig pakket inn i originalpakningen og transporten er i privat øyemed.
- Kommersielle brukere som utfører transporten i sammenheng med hovedbeskjeftigelsen (f.eks. leveranser av og til byggeplasser og demonstrasjoner), kan også gjøre denne forenklingen gjeldende.

I begge tilfellene må tiltak treffes for å forhindre frigjøring av innholdet. I andre tilfeller skal forskriftene til transport av farlig gods overholdes strengt! Ved manglende overholdelse kan senderen og transportøren stå overfor betydelige straffer.

Flere merknader om transport og forsendelse

- Transporter eller send litium-ion-batterier bare i uskadd tilstand!
- Bruk utelukkende den originale esken til transport av batteriet, eventuelt en egnet eske for farefullt gods (ikke påkrevd hos batterier med mindre enn 100 Wh nominell energi).
- Lim over åpne batterikontakter for å hindre en kortslutning.
- Sikre batteriet mot å skli på innsiden av forpakningen, for slik å hindre at batteriet skades.
- Sørg for riktig merking og dokumentasjon av sendingen ved transport eller forsendelse (f.eks. med budservice eller spedisjon).
- Informer deg på forhånd om det er mulig med en transport med tjenesteyteren du ønsker, og vis forsendelsen.

Vi anbefaler deg å bruke en fagmann på farefullt gods til klargjøring av forsendelsen. Følg også eventuelle mer detaljerte, nasjonale forskrifter.

11 AVFALLSHÅNDTERING

Merknad om WEE-direktivet



■ Elektro- og elektronikkapparater hører ikke til i husholdningsavfallet, men skal tilføres atskilt for avfallshåndtering eller deponering.

- Gamle batterier eller batteripakker som ikke er montert fast på det gamle apparatet, må tas av før overlevering. Avfallshåndteringen av disse reguleres av batteridirektivet.
- Eiere eller brukere av elektro- og elektronikkapparater er forpliktet av lov til retur etter avsluttet bruk av apparatene.
- Sluttbrukeren bærer egenansvar for sletting av personopplysninger på det gamle apparatet som deponeres.

Symbolet med søppelspann med strek over betyr at elektro- og elektronikkapparater ikke kan kastes i husholdningsavfallet.

Elektro- og elektronikkapparater kan leveres gratis inn på følgende steder.

- offentlige avfallshånderings- eller innsamlingssteder (f.eks. kommunale renovasjonsstasjoner)
- butikker for elektroapparater (fysiske og virtuelle) såfremt butikken er forpliktet til retur eller tilbyr dette frivillig.

Dette gjelder bare for apparater som er installert og solgt i EU-landene og som underligger kravene i EU-direktivet 2012/19/EU. I landene utenfor Den europeiske union kan avvikende bestemmelser for avfallsbehandling av elektro- og elektronikkapparater gjelde.

Merknad om batteridirektivet



■ Gamle batterier og batteripakker hører ikke til i husholdningsavfallet, men skal tilføres atskilt for avfallshåndtering eller deponering!

- For sikkert henting av batterier og batteripakker fra elektromaskiner, og for informasjon om deres type eller kjemiske system, følg de videre angivelsene i betjenings- og monteringsanvisningen.
- Eiere eller brukere av batterier og batteripakker er forpliktet av lov til retur etter avsluttet bruk av apparatene. Returen begrenser seg

til innlevering av mengder som er vanlige i en husholdning.

Gamle batterier kan inneholde skadestoffer eller tungmetaller som kan skade miljøet og føre til helseskader. En vurdering av de gamle batteriene og bruken av resursene som de inneholder, bidrar til å beskytte disse to viktige områdene.

Symbolet med søppelspann med strek over betyr at batterier og batteripakker ikke kan kastes i husholdningsavfallet.

Hvis tegnene Hg, Cd eller Pb i tillegg finnes under søppelspannet, står dette for følgende:

- Hg: Batteriet inneholder mer enn 0,0005 % kvikksølv
- Cd: Batteriet inneholder mer enn 0,002 % kadmium
- Pb: Batteriet inneholder mer enn 0,004 % bly

Batteripakker og batterier kan leveres gratis inn på følgende steder.

- offentlige avfallshåndterings- eller innsamlingssteder (f.eks. kommunale renovasjonsstasjoner)
- butikker som fører batterier og batteripakker
- felles returforetak for retur av gamle apparater-batterier
- produsentens returmottak (hvis denne ikke er en del av det felles retursystemet)

Dette gjelder bare for batteripakker og batterier som er solgt i EU-landene og som underligger kravene i EU-direktivet 2006/66/EF. I landene utenfor Den europeiske union kan avvikende be-

stemmelser for avfallsbehandling av batteripakker og batterier gjelde.

12 TEKNISKE DATA

Tekniske data: Se tabellen med tekniske data i begynnelsen av denne bruksanvisningen.

* *Merknader om vibrasjons- og støyverdier:*

- *De angitte vibrasjons- og støyverdiene er målt etter en standardisert testmetode og kan brukes til å sammenligne et elektroverktøy med et annet.*
- *De angitte vibrasjons- og støyverdiene kan også brukes til en innledende vurdering av belastningen (vibrasjonsbelastningsgrad).*
- *Vibrasjons- og støyverdiene kan skille seg fra den angitte verdien under den faktiske bruken av elektroverktøyet avhengig av hvordan elektroverktøyet brukes.*
- *Overhold sikkerhetstiltakene fra sikkerhetskapitlet. Forsøk å holde belastning fra vibrasjoner så lav som mulig. Eksempler på tiltak for å redusere vibrasjonsbelastningen er bruk av hansker ved bruk av verktøyet og begrenset arbeidstid. Her må alle deler av driftssyklusen tas med i beregningen (f.eks. tidspunkter da elektroverktøyet er slått av og tidspunkter da det er slått på, men går uten belastning).*

13 KUNDESERVICE/SERVICE

Ved spørsmål om garanti, reparasjon eller reservedeler henvend deg til det nærmeste AL-KO-serviceverkstedet. Dette finner du på Internett på følgende adresse:

www.al-ko.com/service-contacts

14 GARANTI

Vi utbedrer eventuelle material- eller produksjonsfeil på maskinen innenfor den lovmessige foreldelsesfristen for mangelskrav ved at vi velger å foreta en reparasjon eller levere et nytt produkt. Foreldelsesfristen fastlegges ut fra gjeldende lovgivning i landet hvor maskinen ble kjøpt.

Vår garanti gjelder kun ved:

- overholdelse av bruksanvisningen
- Sakkyndig behandling
- Bruk av originale reservedeler

Følgende omfattes ikke av garantien:

- Lakkskader som skyldes normal slitasje
- Slitasjedeler som på reservedelskortet er merket med xxxxxx (x) ramme

Garantitiden begynner å løpe med kjøpet til den første sluttbrukeren. Fakturadatoen er utslagsgivende. Ved garantikrav henvender du deg til din forhandler eller til nærmeste autoriserte kundeservice med denne garantierklæringen og den originale kvitteringen. De lovbestemte mangelfordringene fra kjøper overfor selger forblir uberørt gjennom denne erklæringen.

KÄÄNNÖS ALKUPERÄISESTÄ KÄYTTÖOHJEESTA

Sisällysluettelo

1	Tietoa käyttöohjeesta.....	202	6	Käyttö.....	209
1.1	Kansilehden symbolit.....	202	6.1	Akun varaustason tarkistaminen.....	209
1.2	Merkkien selitykset ja huomiosanat ...	203	6.2	Laitteen kytkeminen päälle ja pois päältä (05 - 07).....	209
2	Tuotokuvaus.....	203	7	Huolto ja hoito.....	209
2.1	Käyttötarkoituksen mukainen käyttö ..	203	7.1	Puhdista laite.....	209
2.2	Mahdollinen ennakoitavissa oleva väärä käyttö.....	203	7.2	Pöyhintäterien vaihto (08).....	209
2.3	Jäännösriskit.....	203	8	Ohjeet häiriötilanteissa.....	209
2.4	Turva- ja suojalaitteet.....	203	9	Laitteen säilytys.....	210
2.4.1	Vapautusnuppi.....	203	9.1	Akun ja laturin säilytys.....	210
2.4.2	Suojakilpi.....	203	10	Kuljetus.....	210
2.5	Laitteessa käytettävät merkinnät.....	204	11	Hävittäminen.....	211
2.5.1	Turvamerkinnot.....	204	12	Tekniset tiedot.....	212
2.5.2	Käyttömerkinnät.....	204	13	Asiakaspalvelu ja huolto.....	212
2.6	Tuotteen yleiskuva (01).....	204	14	Takuu ja tuotevastuu.....	212
2.7	Toimituksen sisältö (02).....	204			
3	Turvallisuusohteet.....	205	1	TIETOA KÄYTTÖOHJEESTA	
3.1	Sähkökoneiden yleiset turvallisuusohjeet.....	205	■	Saksankielinen versio on alkuperäinen käyttöohje. Kaikki muut kieliversiot ovat alkuperäisen käyttöohjeen käännöksiä.	
3.1.1	Turvalliset työolosuhteet.....	205	■	Säilytä käyttöohje aina siten, että voit tarvittaessa tarkistaa siitä tarvitsemasi laitetta koskevat tiedot.	
3.1.2	Sähköturvallisuus.....	205	■	Luovuta käyttöohje aina laitteen mukana.	
3.1.3	Henkilöturvallisuus.....	205	■	Lue käyttöohjeeseen sisältyvät turvallisuusohjeet ja varoitukset ja noudata niitä.	
3.1.4	Sähkökoneen käyttö ja käsittely ..	205			
3.1.5	Akkukäyttöisen koneen käyttö ja käsittely.....	206	1.1	Kansilehden symbolit	
3.1.6	Huolto.....	206			
3.2	Akkukäyttöistä puutarhajärsintä koskevia turvallisuusohjeita.....	206			
3.3	Tärinäkuormitus.....	207			
3.4	Melukuormitus.....	208			
3.5	Akun ja laturin turvallisuusohjeet.....	208			
4	Asennus.....	208			
4.1	Moottoripään ja peruslaitteen yhdistäminen/erottaminen (03).....	208			
5	Käyttöönotto.....	208			
5.1	Akun lataaminen.....	208			
5.2	Akun laittaminen paikalleen ja poistaminen (04).....	208			

Symboli	Merkitys
	Lue tämä käyttöohje ehdottomasti huolellisesti läpi ennen käyttöönottoa. Käyttöohjeen lukeminen on laitteen turvallisen ja häiriöttömän käytön edellytys.
	Käyttöohje

Symboli	Merkitys
	Käsittelee litiumioniakkuja varovasti! Noudata etenkin kuljetusta, varastointia ja hävittämistä koskevia ohjeita tässä käyttöohjeessa!

1.2 Merkkien selitykset ja huomiosanat

⚠ VAARA! Tarkoittaa välittömän vaaran aiheuttavaa tilannetta, joka aiheuttaa kuoleman tai vakavan loukkaantumisen, jos sitä ei vältetä.

⚠ VAROITUS! Tarkoittaa mahdollisesti vaarallista tilannetta, joka voi aiheuttaa kuoleman tai vakavan loukkaantumisen, jos sitä ei vältetä.

⚠ VARO! Tarkoittaa mahdollisesti vaarallista tilannetta, joka voi aiheuttaa lievän tai keskivaikean loukkaantumisen, jos sitä ei vältetä.

HUOMAUTUS! Tarkoittaa tilannetta, joka voi aiheuttaa aineellisia vahinkoja, jos sitä ei vältetä.

f HUOMAUTUS Lisätietoja laitteesta ja sen käytöstä.

2 TUOTEKUVAUS

Akkukäyttöinen puutarhajyrsin on tarkoitettu maan muokkaamiseen, möhmentämiseen, hienontamiseen ja valmisteluun ennen kylvöä. Sitä voi käyttää myös rikkaruohojen kitkemiseen esimerkiksi kodin kasvimaalla.

Laitteessa saa käyttää vain teknisissä tiedoissa mainittuja litiumioniakkuja ja latureita. Lisätietoja akuista ja latureista löydät niiden erillisistä ohjeista:

- Käyttöohje 443130: Akut
- Käyttöohje 443131: Laturit

HUOMAUTUS! **Laite- ja akkuvaurioiden vaara.** Jos laitteessa käytetään sopimattomia akkuja, laite ja akut voivat vaurioitua.

- Käytä laitetta vain ilmoitetuilla akuilla.

2.1 Käyttötarkoituksen mukainen käyttö

Tällä käsin ohjattavalla, akkukäyttöisellä puutarhajyrsimellä voi möhmentää kätevästi maata kukka- ja vihannespenkeissä pienissä puutarhoissa sekä vaikeapääsyyisissä paikoissa, kuten pensaiden ja puiden alla.

Tässä kuvatusta käytöstä poikkeava tai sitä laajempi käyttö katsotaan käyttötarkoituksen vastaiseksi.

Laite on tarkoitettu ainoastaan yksityiskäyttöön. Kaikenlainen muu käyttö ja laitteeseen tehtävät

muutokset ja lisäykset katsotaan käyttötarkoituksesta poikkeavaksi käytöksi, jonka seurauksena on takuun raukeaminen, vaatimustenmukaisuuden menettäminen sekä valmistajan kaikenlaisen vastuun raukeaminen käyttäjälle tai ulkopuolisille aiheutuvista vahingoista.

2.2 Mahdollinen ennakoitavissa oleva väärä käyttö

Maassa olevat kivet, oksat, metalliesineet ja muut vieraat esineet voivat vaurioittaa laitetta. Laite ylikuormittuu, jos sillä työestetään liian kovaa maata, jota ei ole möhennetty pitkään aikaan.

Laitetta ei ole tarkoitettu ammattimaiseen käyttöön julkisissa puistoissa ja urheilukentillä eikä maa- ja metsätaloudessa.

2.3 Jäännösriskit

Asianmukaisesti käytettynäkin laitteeseen liittyy aina tiettyjä jäännösriskkejä, joita ei voida kokonaan sulkea pois. Laitteen tyyppin ja rakenteen vuoksi seuraavia jäännösriskkejä voi esiintyä käyttötavan mukaan:

- Maa-aineksen ja pikkukivien sinkoaminen.
- Maapölyn hengittäminen, jos hengityssuojainta ei käytetä.
- Viiltovammat jaloissa ja raajojen osuessa pyöriviin pöyhintäteriin.

2.4 Turva- ja suojalaitteet

⚠ VAROITUS! **Loukkaantumisvaara.** Vialliset turvalaitteet ja suojukset sekä turvalaitteiden ja suojusten poistaminen käytöstä voivat aiheuttaa vakavia vammoja.

- Korjauta vialliset turvalaitteet ja suojukset.
- Älä koskaan poista turvalaitteita tai suojuksia toiminnasta.

2.4.1 Vapautusnappi

Vapautusnappi vapauttaa virtakytkimen lukituksen. Tämä estää laitteen tahattoman käynnistämisen yksinomaan virtakytkintä painamalla.

2.4.2 Suojakilpi

Suojakilpi suojaa käyttäjää pyöriviltä pöyhintäteriltä ja sinkoavilta kappaleilta.

2.5 Laitteessa käytettävät merkinnät

2.5.1 Turvamerkinnt

Symboli	Merkitys
	Käsittele erityisen varovasti!
	Lue käyttöohje ennen käyttöönottoa!
	Sinkoilevien kappaleiden aiheuttama vaara!
	Muiden henkilöiden oleskelu vaara-alueella on kielletty!
	Pyörivät pöyhintäterät. Pidä kädet ja jalat kaukana!
	Älä altista laitetta sateelle!
	Käytä suojalaseja ja kuulonsuojaimia!
	Poista akku ennen kuin teet säätö-, puhdistus- tai huoltotöitä.

2.5.2 Käyttömerkinnät

Symboli	Merkitys
	Varsien kiristäminen ja löysääminen

2.6 Tuotteen yleiskuva (01)

Nro	Osa
Peruslaite	
1	Yläkahva ja virtakytkin
2	Vapautusnappi
3	Varaustason näyttö
4	Lenkkikahva
5	Varren yläosa
6	Kytkin
7	Käyttöohje
Moottoripää	
8	Varren alaosa
9	Moottori
10	Suojakilpi
11	Pöyhintäterät
Lisävarusteet*	
12	Akku*
13	Laturi*

* Ei sisälly toimitukseen. Saatavana seuraavilla tuotenumeroilla: katso tekniset tiedot.

2.7 Toimituksen sisältö (02)

HUOMAUTUS Akku ja laturi eivät sisälly toimitukseen, joten ne on hankittava erikseen.

Toimitus sisältää tässä mainitut osat. Tarkista, ovatko kaikki osat mukana:

Nro	Osa
1	Peruslaite
2	Moottoripää ja pöyhintäterät
3	Akkukäyttöisen puutarhajyrsimen käyttöohje

3 TURVALLISUUSOHJEET

3.1 Sähkökoneiden yleiset turvallisuusohjeet

VAROITUS! Lue kaikki turvallisuusohjeet, ohjeet, kuvaukset ja tekniset tiedot, joita tähän koneeseen liittyy. Seuraavien ohjeiden noudattamatta jättäminen voi aiheuttaa sähköiskun, tulipalon ja/tai vakavia vammoja.

- Säilytä kaikki turvaohjeet ja ohjeet tulevaa tarvetta varten.

Turvallisuusohjeissa käytettävä koneen käsite viittaa verkkovirralla toimiviin koneisiin (verkkajohto) tai akkukäyttöisiin koneisiin (ei verkkajohtoa).

3.1.1 Turvalliset työolosuhteet

- Pidä työskentelyalue puhtaana ja huolehdi hyvästä valaistuksesta. Epäjärjestys ja työskentelyalueen heikko valaistus voivat aiheuttaa tapaturmia.
- Älä käytä konetta räjähdysvaarallisessa ympäristössä, jossa on syttyviä nesteitä, kaasuja tai pölyjä. Koneet synnyttävät kipinöitä, jotka voivat sytyttää pölyn tai höyryt.
- Älä päästä lapsia tai muita ulkopuolisia lähistölle koneen käytön aikana. Jos huomioisi kiinnitty toisaalle, voit menettää koneen hallinnan.

3.1.2 Sähköturvallisuus

- Koneen liitäntäpistokkeen on sovittava pistorasiaan. Pistoketta ei saa muuttaa millään tavalla. Pistokesovittimien käyttö suojamaadoitettujen koneiden yhteydessä on kielletty. Muuttamattomat pistokkeet ja sopivat pistorasiat vähentävät sähköiskun vaaraa.
- Vältä koskettamasta maadoitettuja pintoja, kuten putkia, lämpöpattereita, liesiä ja jääkaappeja. Niiden koskettaminen lisää sähköiskun vaaraa.
- Älä altista konetta sateelle tai vedelle. Veden pääseminen koneen sisälle lisää sähköiskun vaaraa.
- Älä käytä liitäntäjohtoa koneen kantamiseen, ripustamiseen tai pistokkeen irrottamiseen pistorasista. Pidä liitäntäjohto loitolla kuumuudesta, öljystä, terävistä reunoista ja liikkuvista osista. Viallinen tai kiertynyt liitäntäjohto lisää sähköiskun vaaraa.
- Jos konetta käytetään ulkona, käytä ai-noastaan ulkokäyttöön soveltuvia jatkojohtoja. Ulkokäyttöön soveltuvan jatkojohdon käyttäminen vähentää sähköiskun vaaraa.

- Käytä vikavirtasuojakytintä, jos konetta joudutaan käyttämään kosteassa ympäristössä. Vikavirtasuojakytimen käyttö vähentää sähköiskun vaaraa.

3.1.3 Henkilöturvallisuus

- Ole konetta käyttäessäsi aina valppaana, katso mitä teet ja työskentele huolellisesti. Älä käytä konetta ollessasi väsynyt tai huumeiden, alkoholin tai lääkityksen alaisena. Pienikin tarkkaavaisuuden herpaantuminen konetta käytettäessä saattaa aiheuttaa vakavia vammoja.
- Käytä henkilönsuojaimia. Käytä aina suojalaseja. Henkilönsuojainten käyttö (kuten hengityssuojain, luistamattomat turvakengät, suojakypärä tai kuulosuojain koneen tyypistä ja käyttötavasta riippuen) pienentää loukkaantumisen vaaraa.
- Estä laitteen käynnistyminen vahingossa. Varmista, että kone on kytketty pois päältä ennen koneen liittämistä verkkovirtaan, akun laittamista paikalleen tai koneen nostamista tai kantamista. Jos pidät sormeasi virtakytkimellä konetta kantaessasi tai liität koneen verkkovirtaan sen ollessa kytketty päälle, seurauksena voi olla tapaturmia.
- Poista säätötyökalut tai avaimet ennen koneen kytkemistä päälle. Koneen pyörivään osaan jäänyt työkalu tai avain voi aiheuttaa vammoja.
- Vältä epänormaaleja asentoja. Seiso tukevassa asennossa ja säilytä aina tasapaino. Siten pystyt hallitsemaan konetta myös odottamattomissa tilanteissa.
- Käytä asianmukaista vaateusta. Älä käytä väljiä vaatteita tai koruja. Pidä hiukset ja vaatteet etäällä liikkuvista osista. Väljät vaatteet, korut tai pitkät hiukset voivat jäädä kiinni liikkuviin osiin.
- Jos työkaluun voi liittää pölynpoisto- tai pölynkeruulaitteita, niitä on käytettävä aina ja asianmukaisesti. Pölynpoistolaitteen käyttö voi vähentää pölystä aiheutuvia vaaroja.
- Älä tuudittaudu virheelliseen turvallisuuden tunteeseen ja lakkaa noudattamasta konetta koskevia turvallisuusohjeita, vaikka koneen käyttö olisi sinulle perin juurin tuttua. Huolimattomuus voi aiheuttaa vakavia vammoja jo sekunnin murto-osassa.

3.1.4 Sähkökoneen käyttö ja käsittely

- Älä kuormita konetta liikaa. Käytä aina kuunkin työhön tarkoitettua konetta. Sopiva

kone on tehokas ja turvallinen valinta ilmoite-
tulla tehoalueella.

- **Älä käytä konetta, jonka virtakytkin on vi-
allinen.** Jos koneen kytkeminen päälle tai
pois päältä ei ole mahdollista, kone on vaarallinen ja se on korjattava.
- **Irrota pistoke pistorasiasta ja/tai poista ir-
rotettava akku ennen laitteen säätämistä,
työvälineiden vaihtamista tai koneen va-
rastoimista.** Tämä estää koneen käynnisty-
misen vahingossa.
- **Kun kone ei ole käytössä, säilytä sitä las-
ten ulottumattomissa. Älä anna sellaisten
henkilöiden käyttää konetta, jotka eivät
tunne sitä tai eivät ole lukeneet tätä käyt-
töohjetta.** Koneet ovat vaarallisia kokematto-
mien käyttäjien käsissä.
- **Huolla koneita ja muita välineitä huolelli-
sesti.** Tarkista, että liikkuvat osat toimivat
moitteettomasti eivätkä ole jumissa. Tarkis-
ta myös, että mikään osa ei ole rikkoutunut
tai vioittunut siten, että se vaikuttaa koneen
toimintaan. Korjauta vialliset osat ennen
koneen käyttöä. Tapaturmat johtuvat yleensä
siitä, että konetta ei ole huollettu oikein.
- **Pidä leikkuuterät terävinä ja puhtaina.**
Huolellisesti hoidetut ja terävät leikkuuterät
eivät juutu helposti kiinni, ja niitä on helppo
ohjata.
- **Käytä koneita, välineitä, työkaluja ym. näi-
den käyttöohjeiden mukaisesti. Ota huo-
mioon työolosuhteet ja suoritettava työ.**
Koneiden käyttö muussa kuin niiden käyttö-
tarkoituksessa voi aiheuttaa vaaratilanteita.
- **Pidä kahvat ja tartuntapinnat kuivina, puh-
taina sekä öljyttöminä ja rasvattomina.** Jos
kahvat tai tartuntapinnat ovat liukkaita, konet-
ta on vaikea käyttää ja hallita odottamatto-
missa tilanteissa.

3.1.5 Akkukäyttöisen koneen käyttö ja käsitteleminen

- **Käytä akkujen lataamiseen vain valmista-
jan suosittelemia laatureita.** Akkujen lataa-
minen toisentyypisille akuille tarkoitettulla la-
turilla aiheuttaa palovaaran.
- **Käytä koneissa vain niihin tarkoitettuja
akkuja.** Muiden akkujen käyttö voi aiheuttaa
loukkaantumisia ja palovaaran.
- **Älä säilytä laitteesta irrotettua akkua pa-
periliittimien, kolikoiden, avainten, naulo-
jen, ruuvien tai muiden pienten metalliesi-
neiden lähellä, sillä ne saattavat yhdistää**

akun navat vahingossa. Akun napojen väli-
nen oikosulku voi aiheuttaa palovammoja tai
tulipalon.

- **Jos akkua käsitellään väärin, siitä saattaa
vuotaa nestettä. Vältä kosketusta nestee-
seen. Jos nestettä pääsee iholle, huuhtele
iho huolellisesti vedellä. Jos nestettä pää-
see silmiin, huuhtele vedellä ja hakeudu
lääkäriin.** Akkuneste voi ärsyttää ihoa ja ai-
heuttaa palovammoja.
- **Älä käytä vaurioitunutta tai muuttunutta ak-
kua.** Vaurioituneet ja muuttuneet akut voivat
toimia ennakoimattomasti sekä aiheuttaa tuli-
palon, räjähdyksen tai loukkaantumisvaaran.
- **Älä altista akkua tulelle tai korkeille läm-
pötiloille.** Tuli tai yli 130 °C:n lämpötila voi
aiheuttaa räjähdyksen.
- **Noudata kaikkia latausohjeita. Älä kos-
kaan lataa akkua tai akkukäyttöistä konet-
ta käyttöohjeessa ilmoitetun lämpötila-
alueen ulkopuolella.** Virheellinen lataami-
nen tai lataaminen sallitun lämpötila-alueen
ulkopuolella voi tuhota akun ja lisätä tulipalo-
vaaraa.

3.1.6 Huolto

- **Vain pätevä ammattihenkilö saa korjata
koneen ainoastaan alkuperäisvaraosia
käyttäen.** Tämä takaa koneen turvallisuuden.
- **Vaurioituneita akkuja ei saa huoltaa.** Muut
kuin valmistaja tai valmistajan valtuuttamat
huoltoliikkeet eivät saa huoltaa akkuja.

3.2 Akkukäyttöistä puutarhajärsintä koskevia turvallisuusohjeita

Yleiset ohjeet

- Lue käyttöohje huolellisesti läpi. Tutustu tar-
koin ohjaukseen ja laitteen oikeanlaiseen
käyttöön.
- Lasten tai sellaisten ihmisten ei saa koskaan
antaa käyttää laitetta, joilla ei ole siihen tarvit-
tavia tietoja tästä käyttöohjeesta. Kokematon
käyttäjä on opastettava ja koulutettava lait-
teen käyttöön.
- Paikalliset määräykset saattavat asettaa rajoit-
uksia käyttäjän iälle.
- Älä koskaan käytä laitetta, kun lähellä on
muuta ihmisiä (varsinkin lapsia) tai eläimiä.
Sammuta puutarhajärsin, jos ihmisiä tai elä-
imiä tulee lähietäisyydelle.
- Käyttäjä on vastuussa muille henkilöille ja
heidän omaisuudelleen aiheuttamistaan vah-
ingoista.

- Noudata mahdollisia paikallisia laitteen käyttöaikaan liittyviä määräyksiä.
- Kiellä lapsia ja nuoria leikkimästä puutarhajyrsimellä.

Valmistelevat toimenpiteet

- Käytä laitteen käytön aikana aina tukevia jalokineita (turvakengkiä) ja pitkiä housuja. Laitetta ei saa käyttää avojaloin tai jos jalassa on kevyet sandaalit.
- Tarkista kokonaisuudessaan alue, jolla laitetta aiotaan käyttää, ja poista kaikki kivet, kepit, lasin- ja metallinpalat, narut, lelut, luut ja muut esineet, jotka voivat tarttua laitteeseen tai sinkoutua sen osuessa niihin.
- Tarkista aina ennen laitteen käyttöä pöyhintäterät, kiinnityspultit ja koko jyrsynyksikkö kulumisen ja vaurioiden varalta.
- Älä käytä puutarhajyrshintä, jos siinä on kuluneita tai vioittuneita osia. Kuluneet tai vioittuneet osat voivat aiheuttaa vakavia vammoja.
- Jos osat (pöyhintäterät, kiinnityspultit) ovat kuluneet tai vaurioituneet, vaihda aina koko sarja yhdellä kertaa epätasapainon välttämiseksi.

Käsittely

- Käytä laitetta ainoastaan päivänvalossa tai hyvässä keinovalaisuksessa.
- Varmista aina tukeva asento, erityisesti rinteissä.
- Sijoita laite aina kiinteälle, tasaiselle alustalle. Sitä ei saa käyttää vinossa.
- Älä käytä laitetta maastossa, jossa on suuria kiviä. Kivet voivat sinkoutua laitteen osuessa niihin ja ne voivat vaurioittaa pöyhintäteriä.
- Rinteissä on aina työskenneltävä poikittain. Rinteessä ei saa työskennellä ylös- tai alas-päin, eikä yli 10° jyrkissä rinteissä.
- Työskentele laitteella vain kävelyvauhdilla.
- Kytke laite päälle käyttöohjeen mukaisesti ja varmista, että jalat ovat riittävän kaukana pöyhintäteristä.
- Varmista, että kädet ja jalat eivät joudu pyöri-vien osien lähelle tai niiden alle.
- Älä koskaan nosta tai kannaa laitetta moottorin käydessä!
- Kytke puutarhajyrshintä pois päältä aina, kun et käytä sitä, esimerkiksi kun siirryt työskentely-alueelta toiselle, poistut laitteen luota lyhyeksi aikaa sekä huolto- ja puhdistustöiden ajaksi.

- Tapaturman sattuessa sammuta puutarhajyrshintä välittömästi lisävammojen ja omaisuusvahinkojen välttämiseksi.

Huolto ja säilytys

- Huolehdi aina siitä, että kaikki mutterit, pultit ja ruuvit on kiristetty tiukasti, jotta laite on turvallisuudessa käyttötalassa.
- Vaihda kuluneet tai vaurioituneet osat turvallisuusyhteyksistä. Käytä vain alkuperäisvaraosia ja alkuperäistarvikkeita.
- Säilytä puutarhajyrshintä lasten ulottumattomissa.

3.3 Tärinäkuormitus

■ Tärinän aiheuttama vaara

Laitetta käytettäessä esiintyvä todellinen tärinäntaso voi poiketa valmistajan ilmoittamasta arvosta. Ota huomioon seuraavat tärinään vaikuttavat seikat ennen laitteen käyttöä ja laitetta käytettäessä:

- Käytetäänkö laitetta sen käyttötarkoituksen mukaisesti?
- Leikataanko tai työtetäänkö kasviainesta oikein?
- Onko laite asianmukaisessa käyttökunnossa?
- Onko terä teroitettu kunnolla ja onko laitteessa paikallaan oikeanlainen terä?
- Ovatko kahvat ja mahdolliset tärinänsäilytyskavhat (lisävaruste) paikallaan, ja onko ne liitetty laitteeseen pitävästi?
- Käytä laitetta ainoastaan kunkin työtehtävän vaatimalla moottorin kierrosluvulla. Vältä enimmäiskierrosluvun käyttöä melun ja tärinän vähentämiseksi.
- Epäasianmukainen käyttö ja huolto voivat lisätä laitteen synnyttämään melua ja tärinää. Ne aiheuttavat haittaa terveydelle. Kytke laite tällöin välittömästi pois päältä ja korjauta se valtuutetussa huoltokorjaamossa.
- Tärinän aiheuttama kuormitus määräytyy suoritettavan työn ja laitteen käyttötavan mukaan. Arvioi sopiva käyttötapa ja pidä tarvittavat tauot. Tämä vähentää työn aikana syntyvää tärinäkuormituksen kokonaismäärää huomattavasti.
- Laitteen pitkäaikainen käyttö altistaa käyttäjän tärinälle ja voi aiheuttaa verenkiertohäiriöitä (valkosormisuutta). Riskin pienentämiseksi käytä käsineitä ja pidä kätesi lämpiminä. Jos valkosormisuuden oireita esiintyy, haakeudu välittömästi lääkärin hoitoon. Oireita ovat mm. tunnottomuus, herkkyyden häviämi-

nen, pistely, kutina, särky, voimien väheneminen sekä ihon värin tai kunnan muuttuminen. Tavallisesti oireet ilmenevät sormissa, kämmenissä tai pulssissa. Mitä matalampi lämpötila, sitä suurempi vaara.

- Pidä työpäivien aikana riittävän pitkiä taukoja, jotta ehdit toipua melun ja tärinän vaikutuksista. Suunnittele työt niin, että voimakkaasti tärisevien laitteiden käyttö jakautuu useille päiville.
- Jos laitetta käyttäessäsi havaitset käsissäsi epämiellyttäviä tuntemuksia tai värimuutoksia, keskeytä työskentely välittömästi. Pidä riittävästi taukoja. Jos taukoja ei ole tarpeeksi, seurauksena voi olla kämmenien ja käsivarsien tärinäoireyhtymä.
- Minimoi tärinälle altistumisen riskit. Huolla laitetta käyttöohjeen mukaisesti.
- Jos laitetta käytetään usein, tuestele jälleenympäristäsi tärinää vaimentavia tarvikkeita, kuten erikoiskahvoja.
- Vältä laitteen käyttöä alle +10 °C:n lämpötiloissa. Kirjaa työsuunnitelmaan tärinäkuormitusta rajoittavat toimenpiteet.

3.4 Melukuormitus

Laite aiheuttaa väistämättä tiettyä melukuormitusta. Tee melua aiheuttavat työt aikoina, jolloin niiden tekeminen on sallittua ja suositeltavaa. Pidä kiinni mahdollisista hiljaisuusajoista ja rajaa työn kesto minimiin. Laitteen käyttäjän ja sen läheisyydessä oleskelevien on käytettävä asianmukaisia kuulonsuojaimia.

3.5 Akun ja laturin turvallisuusohjeet

- Poista akut laitteesta ennen latausta.
- Älä käytä laitteessa samaan aikaan erityyppisiä akkuja tai uusia ja käytettyjä akkuja.
- Aseta akut laitteeseen oikea napaisuus huomioiden.
- Poista akut laitteesta, kun varastoit laitteen pidemmäksi aikaa.
- Älä oikosulje laitteen tai akkujen liittimiä.

Käyttöohjeet

Noudata akun ja laturin erillisissä käyttöohjeissa annettuja turvallisuusohjeita.

Katso:

- Käyttöohje 443130: Akut
- Käyttöohje 443131: Laturit

4 ASENNUS

VAROITUS! Puutteellisen asennuksen aiheuttama vaara! Puutteellisesti asennetun laitteen käyttö voi aiheuttaa vakavia vammoja.

- Käytä vain täydellisesti asennettua laitetta!
- Laita akku laitteeseen vasta, kun sen asennus on valmis!

4.1 Moottoripään ja peruslaitteen yhdistäminen/erottaminen (03)

Moottoripään ja peruslaitteen yhdistäminen

1. Kohdista moottoripään liitin (03/1) ja varren yläosa (03/2) niin, että kohokuvioidut nuolet (03/3) ovat kohdakkain.
2. Työnnä liitin ja varren yläosa sisäkkäin vasteeeseen asti (03/a).
3. Työnnä kiinnitysholkki (03/4) liittimen päälle vasteeeseen asti (03/b).
4. Kierrä kiinnitysholkkia suljetun lukkosymbolin suuntaan (03/c).

Moottoripään ja peruslaitteen erottaminen

1. Kierrä kiinnitysholkkia avoimen lukkosymbolin suuntaan.
2. Vedä varren ylä- ja alaosa irti toisistaan.

5 KÄYTTÖÖNOTTO

5.1 Akun lataaminen

Huomioi lataamisen lämpötila-alue; katso tekniset tiedot.

HUOMAUTUS Noudata akun ja laturin erillisissä käyttöohjeissa annettavia yksityiskohtaisia tietoja:

- Käyttöohje 443130: Akut
- Käyttöohje 443131: Laturit

5.2 Akun laittaminen paikalleen ja poistaminen (04)

HUOMAUTUS! Huomio – akun vaurioitumisvaara. Jos akku jätetään laitteeseen käytön jälkeen, akku voi vaurioitua.

- Poista akku laitteesta välittömästi käytön päätyttyä ja säilytä se pakkaselta suojassa.
- Laita akku takaisin laitteeseen vasta juuri ennen käytön aloittamista.

Akun laittaminen paikalleen

1. Työnnä akku (04/1) alakautta niin pitkälle yläkahvassa (04/a), että se lukittuu paikalleen.

Akun poistaminen

1. Paina akun vapautuspainiketta (04/2) ja pidä se painettuna.
2. Poista akku (04/b).

6 KÄYTTÖ

VAROITUS! Löystyvien laitteen osien aiheuttama loukkaantumisvaara. Käytön aikana löystyvät laitteen osat voivat aiheuttaa vakavia vammoja.

- Tarkista ennen laitteen päälle kytkemistä, että kaikki laitteen osat ovat kunnolla paikallaan.
- Kiinnitä leikkuutyökalut niin, etteivät ne pääse irtoamaan käytön aikana.

6.1 Akun varaustason tarkistaminen

Varaustason näyttö (01/3) sijaitsee peruslaitteen yläosassa.

Se koostuu kolmesta segmentistä. Segmenttien valo palaa tai vilkkuu varaustason mukaan.

Segmentti	Akun varaustaso
3 segmentin valo palaa:	Akku on ladattu täyteen.
2 segmentin valo palaa:	Akun varaustaso on 2/3.
1 segmentin valo palaa:	Akun varaustaso on 1/3.
1 segmentin valo vilkkuu:	Akku on melkein tyhjä. Laitte sammuu pian.

6.2 Laitteen kytkeminen päälle ja pois päältä (05 - 07)

1. Asetu tukevaan asentoon.
2. Tartu yhdellä kädellä kiinni yläkahvasta (05/1) ja toisella kädellä lenkkikahvasta (05/2).
3. Varmista, että moottoripää (06/1) on hieman työstettävän maan yläpuolella. Pöyhintäterät (06/2) eivät saa vielä koskettaa maata.
4. Paina yläkahvan vapautusnuppia (07/1).
5. Paina yläkahvan virtakytkintä (07/2) ja pidä se pohjassa. Laitte käynnistyy. Vapautusnupista voi nyt päästää irti.
6. Paina lenkkikahvan avulla pyörivät pöyhintäterät maahan. Jos pöyhintäterät jumiuvat tai eivät pääse liikkumaan maassa, nosta laitetta.
7. Laitteen kytkeminen pois päältä: Päästä irti virtakytkimestä.

VAROITUS! Viiltovammojen vaara. Pöyhintäterät pyörivät vielä joitakin sekunteja sen jälkeen, kun laite on kytketty pois päältä. Siimapäähän koskeminen aiheuttaa viiltovammojen vaaran.

- Odota, kunnes pöyhintäterät ovat pysähtyneet.

7 HUOLTO JA HOITO

VAROITUS! Viiltovammojen vaara. Viiltovammojen vaara laitteen teräviä ja liikkuvia osia ja leikkuuteriä kosketettaessa.

- Kytke laite aina pois päältä ennen sen huoltamista, hoitamista tai puhdistamista. Poista akut.
- Käytä huolto-, hoito- ja puhdistustöiden aikana aina suojakäsineitä.

7.1 Puhdista laite

- Suojaa laite sateelta ja kosteudelta. Älä ruiskuta laitetta vedellä.
- Puhdista runko ja pöyhintäterät aina käytön jälkeen harjalla tai liinalla. Älä käytä vettä tai syövyttäviä puhdistusaineita tai liuotteita – korroosiovaara ja muoviosien vaurioitumisvaara.
- Poista akku aina laitteen käytön jälkeen ja tarkista laite vaurioiden varalta.
- Huolehdi aina siitä, että suojakilvessä, moottoripäässä ja moottorissa ei ole likaa.
- Tarkista kaikkien ruuvien kireys.
- Tarkista, onko laitteen sähkökontakteissa korroosiota. Puhdista ne tarvittaessa pienellä teräsharjalla ja ruiskuta niihin kontaktispraytä.

7.2 Pöyhintäterien vaihto (08)

Vaihda vialliset osat valmistajan alkuperäisiin varaosiin tai vaihdata ne lähimmässä huoltoliikkeessä (katso *Luku 13 "Asiakaspalvelu ja huolto", sivu 212*).

Irrota ja asenna pöyhintäterät kuvan (08) mukaisesti.

8 OHJEET HÄIRIÖTILANTEISSA

VARO! Loukkaantumisvaara. Laitteen teräväreunaiset ja liikkuvat osat voivat aiheuttaa loukkaantumisvaaraa.

- Käytä huolto-, hoito- ja puhdistustöiden aikana aina suojakäsineitä!

f HUOMAUTUS Jos häiriötä ei ole mainittu tässä taulukossa tai et saa korjattua sitä itse, ota yhteyttä asiakaspalveluumme.

Häiriö	Syy	Korjaaminen
Moottori ei toimi.	Akku on tyhjä.	Lataa akku.
	Akku puuttuu tai ei ole kunnolla paikallaan.	Laita akku kunnolla paikalleen.
	Virransyöttö on katkennut.	1. Poista akku. 2. Puhdista laitteen pistoliitännät.
	Moottorinsuojakytkin on sammuttanut moottorin ylikuormituksen vuoksi.	Odota, kunnes moottorinsuojakytkin kytkee moottorin takaisin päälle.
Moottori pyörii katkonaisesti.	Laitevika	Ota yhteys valmistajan valtuuttamaan huoltoliikkeeseen.
	Virtakytkin on voittunut.	Ota yhteys valmistajan valtuuttamaan huoltoliikkeeseen.
Moottori käy mutta pöyhintäterät eivät liiku.	Laitevika	Ota yhteys valmistajan valtuuttamaan huoltoliikkeeseen.
Laite tarvitsee epätavallisen paljon.	Pöyhintäterät ovat vaurioituneet ja vääntyneet.	Vaihda pöyhintäterät.
	Laitevika	Ota yhteys valmistajan valtuuttamaan huoltoliikkeeseen.
Akun käyttöaika lyhenee huomattavasti.	Maa on liian raskasta tai märkää (esim. savimaa).	Älä jyrsi liian raskasta maata.
	Akun kestoikä on päättynyt.	Vaihda akku. Käytä vain valmistajan alkuperäisiä varusteita.
Akkua ei voi ladata.	Akun kontaktit ovat likaiset.	Ota yhteys valmistajan valtuuttamaan huoltoliikkeeseen.
	Akku tai laturi on voittunut.	Tilaa varaosat. Ota yhteys valmistajan valtuuttamaan huoltoliikkeeseen.
	Akku on liian kuuma.	Anna akun jäähtyä.

9 LAITTEEN SÄILYTYS

- Poista laitteen akku aina käytön jälkeen.
- Puhdista laite perusteellisesti ja asenna kaikki suojukset (jos on).
- Säilytä laitetta kuivassa, lukittavassa paikassa poissa lasten ulottuvilta.

Suorita seuraavat toimenpiteet ennen yli 30 päivää kestäviä käyttöaukoja:

- Puhdista laite perusteellisesti ja säilytä se kuivassa tilassa.

9.1 Akun ja laturin säilytys

f HUOMAUTUS Noudata akun ja laturin erillisissä käyttöohjeissa annettavia yksityiskohtaisia tietoja.

10 KULJETUS

Tee seuraavat toimet ennen laitteen kuljettamista:

1. Kytke laite pois päältä.
2. Poista laitteen akku.

3. Pakkaa akku asianmukaisesti (ks. alla).

Akku B125 Li (tuotenro 113896)

f HUOMAUTUS Akun nimellisenenergiamäärä on yli 100 Wh! Noudata sen vuoksi seuraavia kuljetusohjeita!

Laitteeseen sisältyvää litium-ioniakkua on käsiteltävä vaarallisia aineita koskevan lainsäädännön mukaisesti, mutta sen kuljetusta koskevat yksinkertaistetut ehdot:

- Yksityinen käyttäjä saa kuljettaa akkua tielikenteessä ilman erityisehtoja, jos se on pakattu vähittäiskauppaan soveltuvalla tavalla ja kuljetuksen luonne on yksityinen.
- Myös ammattimaiset käyttäjät, jotka kuljettavat laitetta pääasialliseen työhönsä liittyen (esim. kuljetukset työmaalle tai esittelyt), voivat soveltaa yksinkertaistettua menettelyä.

Molemmissa tapauksissa on ehdottomasti varmistettava soveltuvin toimenpitein, ettei sisältö pääse ulos pakkauksesta. Muissa tapauksissa on ehdottomasti noudatettava vaarallisia aineita koskevia määräyksiä! Jos niitä ei noudateta, lähettäjälle ja mahdollisesti myös kuljettajalle voidaan tuomita huomattava rangaistus.

Muita kuljetusta ja lähettämistä koskevia ohjeita

- Vain vahingoittumattomia litium-ioniakkuja saa kuljettaa ja lähettää!
- Kuljeta akkua aina alkuperäispakkauksessa tai vaaralliselle aineelle sopivassa laatikossa (ei tarpeen, jos akun nimellisenenergiamäärä on alle 100 Wh).
- Teippaa akun paljaat kontaktit oikosulkujen välttämiseksi.
- Estä akun liikkuminen pakkauksessa akun vaurioitumisen välttämiseksi.
- Tarkista, että lähetysmerkinnät ja -asiakirjat ovat virheettömät kuljetuksen tai lähetyksen (esim. pakettipalvelun tai huolintaliikkeen toimesta) aikana.
- Selvitä etukäteen, hoitaako haluamasi palveluntarjoaja kyseisen kaltaisia kuljetuksia, ja ilmoita lähetyksestä.

Suosittellemme pyytämään lähetysohjeita suoraan vaarallisten aineiden asiantuntijalta. Noudata myös mahdollisia kansallisia erityismääräyksiä.

11 HÄVITTÄMINEN

Sähkö- ja elektroniikkalaitteita koskevaan lakiin liittyviä huomautuksia



- Käytöstä poistetut sähkö- ja elektroniikkalaitteet eivät kuulu sekajätteeseen, vaan ne on toimitettava erilliseen keräykseen!

- Käytöstä poistetut paristot tai akut, joita ei ole asennettu kiinteästi laitteeseen, on poistettava ennen laitteen luovuttamista keräyspisteeseen! Niiden hävittämisestä on säädetty erikseen paristoja ja akkuja koskevassa lainsäädännössä.
- Sähkö- ja elektroniikkalaitteiden omistajat/käyttäjät ovat lain nojalla velvollisia palauttamaan laitteen, kun ne on poistettu käytöstä.
- Loppukäyttäjä on vastuussa siitä, että hänen henkilökohtaiset tietonsa poistetaan hävitettävästä laitteesta!

Ylivuuttava jäteastiaa esittävä symboli tarkoittaa, että sähkö- ja elektroniikkalaitteita ei saa hävittää kotitalousjätteen mukana.

Käytöstä poistetut sähkö- ja elektroniikkalaitteet voidaan luovuttaa maksutta seuraaviin vastaanottopisteisiin:

- Kunnalliset jäte- tai keräyspisteet (esim. kuntien jäteasemat)
- Sähkölaitteiden myyntipisteet (tavanomaiset liikkeet ja online-myyjät), jos kauppias on velvoitettu ottamaan laitteet vastaan tai tarjoavat tämän palvelun vapaaehtoisesti.

Nämä tiedot ovat voimassa vain laitteille, jotka asennetaan ja myydään Euroopan Unioniin kuuluvissa maissa ja joita koskee direktiivi 2012/19/EU. Euroopan unionin ulkopuolisissa maissa voi olla näistä poikkeavia määräyksiä sähkö- ja elektroniikkalaitteiden hävittämisestä.

Paristoja ja akkuja koskeva lainsäädäntö



- Käytöstä poistetut paristot ja akut eivät kuulu kotitalousjätteisiin, vaan ne on toimitettava erilliseen keräykseen!
- Käyttö- tai asennusohjeesta löydetä tietoja niiden tyyppistä ja kemiallisesta koostumuksesta sekä siitä, miten paristot ja akut voidaan poistaa sähkölaitteesta turvallisesti.
- Paristojen ja akkujen omistajat/käyttäjät ovat lain nojalla velvollisia palauttamaan ne, kun ne on poistettu käytöstä. Palautusvelvollisuus koskee kotitalouksille tyypillisiä määriä.

Käytöstä poistetut paristot ja akut voivat sisältää haitallisia aineita tai raskasmetalleja, jotka voivat aiheuttaa vahinkoa ympäristölle ja terveydelle. Niiden suojaamiseksi on tärkeää hyödyntää käytöstä poistetut paristot ja akut ja käyttää uudelleen niiden sisältämät resurssit.

Ylivuovutusta jätteen esittävä symboli tarkoittaa, että paristoja ja akkuja ei saa hävittää kotitalousjätteen mukana.

Jos jätteen symbolin alapuolella on lisäksi tunnus Hg, Cd tai Pb, ne tarkoittavat seuraavaa:

- Hg: Akku sisältää yli 0,0005 % elohopeaa
- Cd: Akku sisältää yli 0,002 % kadmiumia
- Pb: Akku sisältää yli 0,004 % lyijyä

Akut ja paristot voidaan luovuttaa maksutta seuraaviin vastaanottopisteisiin:

- Kunnalliset jäte- tai keräyspisteet (esim. kuntien jätteasemat)
- Paristojen ja akkujen myyntipisteet
- Käytöstä poistettujen paristojen ja akkujen yhteiseen vastaanottojärjestelmään kuuluvat vastaanottopisteet
- Valmistajan vastaanottopiste (jos se ei kuulu yhteiseen vastaanottojärjestelmään)

Nämä tiedot koskevat ainoastaan Euroopan unioniin jäsenvaltioissa myytäviä akkuja ja paristoja, jotka ovat direktiivin 2006/66/EY alaisia. Euroopan Unionin ulkopuolisissa maissa voimassa olevat määräykset akkujen ja paristojen hävittämisestä voivat poiketa näistä.

14 TAKUU JA TUOTEVASTUU

Jos laitteessa esiintyy lakisääteisenä tuotevastuuaikana materiaali- tai valmistusvirheitä, meillä on oikeus valintamme mukaan joko korjata ne tai vaihtaa virheellinen osa uuteen. Tuotevastuun voimassaoloaika määräytyy laitteen ostomaan lainsäädännön mukaan.

Takuu on voimassa vain, kun:

- tätä käyttöohjetta noudatetaan
- laitetta käsitellään asianmukaisesti
- käytetään alkuperäisvaraosia.

Takuu ja tuotevastuu eivät koske:

- tavallisesta käytöstä johtuvia maalipinnan vaurioita
- kulutusosia, joita ei ole kehystetty xxxxxx (x) varaosaluettelossa,

Takuu- ja tuotevastuuaika alkavat siitä, kun ensimmäinen loppukäyttäjän ostaa laitteen. Ratkaiseva on ostokuitin päivämäärä. Ota yhteys laitteen myyjään tai lähimpään valtuutettuun huoltopisteeseen ja esitä takuutodistus ja alkuperäinen ostokuitti. Edellä sanotulla ei ole vaikutusta ostajan oikeuteen esittää myyjälle tuotevastuulainsäädännön piiriin kuuluvia vaatimuksia.

12 TEKNISET TIEDOT

Tekniset tiedot: katso tämän käyttöohjeen alussa oleva teknisten tietojen taulukko.

* *Tärinä- ja meluarvoja koskevat huomautukset:*

- *Annetut tärinä- ja meluarvot on mitattu standardoidun testausmenetelmän mukaisesti, ja niiden avulla eri sähkötyökaluja on mahdollista vertailla keskenään.*
- *Annettuja tärinä- ja meluarvoja voidaan käyttää myös altistumisen (tärinäaltistumisasteen) alustavaan arviointiin.*
- *Sähkötyökulun tärinä- ja meluarvot voivat käytön aikana erota annetuista arvoista sähkötyökulun käyttötavasta riippuen.*
- *Noudata turvallisuutta koskevassa luvussa annettuja turvatoimenpiteitä. Yritä pitää tärinäkuormitus mahdollisimman vähäisenä. Tärinäkuormitusta voidaan vähentää esimerkiksi käyttämällä laitetta käsineet kädessä ja rajoittamalla työskentelyaikaa. Huomioi silloin kaikki käyttökäsen osa-alueet (esimerkiksi ajat, kun sähkötyökalu on sammutettu ja ajat, kun sähkötyökalu on päällä mutta käy ilman kuormitusta).*

13 ASIAKASPALVELU JA HUOLTO

Tuotevastuuta, korjauksia ja varaosia koskevissa kysymyksissä ota yhteyttä lähimpään AL-KO-huoltopisteeseen. Niiden yhteystiedot löydät internet-osoitteesta www.al-ko.com/service-contacts

Takuu raukeaa, jos:

- laitetta yritetään korjata omavaltaisesti
- laitteeseen tehdään omavaltaisia teknisiä muutoksia
- Laitetta käytetään sen käyttötarkoituksen vastaisesti.



ORIGINALIOS NAUDOJIMO INSTRUKCIJOS VERTIMAS**Turinys**

1	Apie šią naudojimo instrukciją	213	5	Paleidimas.....	220
1.1	Tituliniame puslapyje esantys simboliai.....	214	5.1	Akumuliatoriaus įkrovimas	220
1.2	Simbolių paaiškinimai ir signaliniai žodžiai	214	5.2	Akumuliatoriaus įdėjimas ir ištraukimas (04).....	220
2	Gaminio aprašymas.....	214	6	Valdymas.....	220
2.1	Naudojimas pagal paskirtį	214	6.1	Akumuliatoriaus įkrovimo būsenos tikrinimas	220
2.2	Galimi numatomi netinkamo naudojimo būdai	214	6.2	Įrenginio įjungimas ir išjungimas (05 - 07)	220
2.3	Liekamoji rizika.....	214	7	Techninė priežiūra.....	221
2.4	Saugos ir apsauginiai įtaisai.....	215	7.1	Išvalykite įrenginį	221
2.4.1	Atblokavimo mygtukas.....	215	7.2	Smulkinimo peilių keitimas (08).....	221
2.4.2	Apsauginis skydelis	215	8	Pagalba atsiradus sutrikimų	221
2.5	Ant įrenginio esantys simboliai	215	9	Įrenginio laikymas.....	222
2.5.1	Saugos ženklas	215	9.1	Akumuliatoriaus ir įkroviklio laikymas	222
2.5.2	Valdymo ženklas	215	10	Transportavimas.....	222
2.6	Gaminio apžvalga (01).....	215	11	Išmetimas.....	223
2.7	Komplektacija (02)	216	12	Techniniai duomenys	223
3	Saugos nuorodos.....	216	13	Klientų aptarnavimo tarnyba / techninės priežiūros punktas	224
3.1	Bendrosios saugos nuorodos elektriniams įrenginiams	216	14	Garantija.....	224
3.1.1	Sauga darbo vietoje.....	216			
3.1.2	Elektros sauga.....	216			
3.1.3	Asmenų sauga.....	216			
3.1.4	Elektrinio įrenginio naudojimas ir elgesys su juo.....	217			
3.1.5	Akumuliatorinio įrenginio naudojimas ir elgesys su juo	217			
3.1.6	Aptarnavimas.....	218			
3.2	Saugos nuorodos akumuliatoriniams kultivatoriui-motoblokui.....	218			
3.3	Vibracinė apkrova	218			
3.4	Triukšmo apkrova.....	219			
3.5	Akumuliatoriaus ir įkroviklio saugos nuorodos	219			
4	Montavimas	219			
4.1	Variklio galvutės ir pagrindinio įrenginio sujungimas / atskyrimas (03).....	220			

1 APIE ŠIĄ NAUDOJIMO INSTRUKCIJĄ

- Vokiška versija yra originali naudojimo instrukcija. Visos kitos kalbų versijos yra originalios naudojimo instrukcijos vertimai.
- Visada laikykite šią naudojimo instrukciją taip, kad visada galėtumėte ją paskaityti, kai reikės informacijos apie įrenginį.
- Perduokite įrenginį kitiems asmenims tik kartu su šia naudojimo instrukcija.
- Perskaitykite ir laikytės šioje naudojimo instrukcijoje pateiktų saugos ir įspėjamųjų nurodymų.

1.1 Tituliniame puslapyje esantys simboliai

Simbolis	Reikšmė
	Prieš eksploatuodami būtina atidžiai perskaitykite šią naudojimo instrukciją. Tai yra saugaus darbo ir sklandaus valdymo sąlyga.
	Naudojimo instrukcija
	Būkite atsargūs su ličio jonų akumulatoriais! Ypač atsižvelkite į šioje naudojimo instrukcijoje pateiktas transportavimo, laikymo ir utilizavimo nuorodas!

1.2 Simbolių paaiškinimai ir signaliniai žodžiai

⚠ PAVOJUS! Nurodo gresiančią pavojingą situaciją, kurios neišvengus galimas mirtinas arba sunkus sužalojimas.

⚠ ĮSPĖJIMAS! Nurodo galimą pavojingą situaciją, kurios neišvengus galimas mirtinas arba sunkus sužalojimas.

⚠ ATSARGIAI! Nurodo galimą pavojingą situaciją, kurios neišvengus galimas lengvas arba vidutinio sunkumo sužalojimas.

⚠ DĖMESIO! Nurodo situaciją, kurios neišvengus galima materialinė žala.

i NUORODA Specialios nuorodos dėl geresnio suprantamumo ir valdymo.

2 GAMINIO APRAŠYMAS

Akumulatorinis kultivatorius-motoblokas skirtas dirvai apdirbti, purenti ir smulkininti bei paruošti sėjai. Be to, jį galima naudoti piktžolėms ravėti daržuose prie namų.

Įrenginį galima naudoti tik kartu su techniniuose duomenyse nurodytais ličio jonų akumulatoriais ir įkrovikliais. Dėl išsamesnės informacijos apie akumulatorius ir įkroviklius žr. instrukcijas:

- Naudojimo instrukcija 443130: akumulatoriai
- Naudojimo instrukcija 443131: įkrovikliai

DĖMESIO! Prietaiso ir akumulatoriaus pažeidimo pavojus! Jei prietaisas eksploatuojamas su netinkamais akumulatoriais, prietaisas ir akumulatoriai gali būti pažeisti.

- Eksploatuokite prietaisą tik su nurodytais akumulatoriais.

2.1 Naudojimas pagal paskirtį

Šis ranka valdomas akumulatorinis kultivatorius-motoblokas skirtas patogiai dirvai supurenti gėlių ir daržovių lysvėse mažuose soduose bei sunkiai prieinamose vietose, pvz., po krūmais ir medžiais.

Naudojimas kitaip nei čia aprašyti paskirčiai arba kitoks naudojimas yra naudojimas ne pagal paskirtį.

Šis įrenginys yra skirtas naudoti privačioje valdoje. Bet koks kitoks naudojimas ir neleistinas permontavimas arba primontavimas laikomas naudojimu ne pagal paskirtį, todėl garantija tampa negaliojanti, atitiktis prarandama, o gamintojas nepriima atsakomybės už naudotojo arba trečiųjų asmenų patirtą žalą.

2.2 Galimi numatomi netinkamo naudojimo būdai

Dėl akmenų, šakų, metalinių daiktų ir kitų svetimkūnių dirvoje įrenginys gali būti pažeistas. Jei dirva nebuvo ilgai purenama ir todėl yra per kieta, įrenginys perkraunamas.

Įrenginys neskirtas naudoti nei komerciniais tikslais viešuosiuose parkuose ir sporto aikštėse nei žemės ir miškų ūkyje.

2.3 Liekamoji rizika

Net ir prietaisą naudojant pagal paskirtį negalima visiškai garantuoti, kad neliks jokios liekamosios rizikos. Dėl prietaiso konstrukcijos, priklausomai nuo naudojimo, galimi tokie potencialūs pavojai:

- Žemių ir nedidelių akmenų nusiviedimas.
- Dulkių įkvėpimas, kai nenaudojama kvėpavimo apsauga.
- Pjautiniai sužalojimai kojose ir kišant rankas į besisukančius smulkinimo peilius.

2.4 Saugos ir apsauginiai įtaisai

⚠️ ĮSPĖJIMAS! Pavojus susižaloti. Dėl pažeistų ir išjungtų saugos bei apsauginių įtaisų galima sunkiai susižaloti.

- Sugedusius saugos ir apsauginius įtaisus paverskite suremontuoti.
- Niekada neatjunkite saugos ir apsauginių įtaisų.

2.4.1 Atblokavimo mygtukas

Atblokavimo mygtukas atjungia jį. išj. jungiklį. Taip išvengiama netikėto įrenginio įjungimo, vieną kartą paspaudus jį. /išj. jungiklį.

2.4.2 Apsauginis skydelis

Apsauginis skydelis apsaugo naudotoją nuo besisukančių kapoklių ir išsviedžiamų objektų.

2.5 Ant įrenginio esantys simboliai

2.5.1 Saugos ženklas

Simbolis	Reikšmė
	Ypatingas atsargumas valdant!
	Prieš eksploatacijos pradžią perskaitykite naudojimo instrukciją!
	Pavojus dėl išsviedžiamų daiktų!
	Pašaliniais asmenims liepkite pasišalinti iš pavoje zonos!
	Besisukantys smulkinimo peiliai. Laikykite rankas ir kojas toliau!
	Saugokite įrenginį nuo lietaus!
	Naudokite akių ir klausos organų apsaugos priemones!

Simbolis	Reikšmė
	Prieš atlikdami nustatymo, valymo arba techninės priežiūros darbus, išimkite akumuliatorių.

2.5.2 Valdymo ženklas

Simbolis	Reikšmė
	Kotų prisukimas / atlaisvinimas

2.6 Gaminio apžvalga (01)

Nr.	Konstruktinė dalis
Pagrindinis įrenginys	
1	Viršutinė rankena su įjungimo / išjungimo jungikliu
2	Atblokavimo mygtukas
3	Įkrovos lygio indikatorius
4	Lenkta rankena
5	Viršutinis kotas
6	Mova
7	Naudojimo instrukcija
Variklio galvutė	
8	Apatinis kotas
9	Variklis
10	Apsauginis skydelis
11	Smulkinimo peiliai
Priedai*	
12	Akumuliatorius*
13	Įkroviklis*

* Neįeina į komplektą, tačiau galima įsigyti pagal toliau nurodytus gaminių kodus: žr. techninius duomenis.

2.7 Komplektacija (02)

f NUORODA Akumulatorius ir įkroviklis į komplektaciją neįeina, todėl juos reikia įsigyti atskirai.

Komplektą sudaro čia nurodytos dalys. Patikrinkite, ar viskas yra:

Nr.	Konstruktinė dalis
1	Pagrindinis įrenginys
2	Variklio galvutė su smulkinimo peiliais
3	Naudojimo instrukcija „Akumulatorinis kultivatorius-motoblokas“

3 SAUGOS NUORODOS

3.1 Bendrosios saugos nuorodos elektriniams įrenginiams

⚠ ĮSPĖJIMAS! Perskaitykite visas šiam įrenginiui taikomas saugos nuorodas, nurodymus, iliustracijas ir techninius duomenis. Toliau pateiktų nurodymų nesilaikymo pasekmės gali būti elektros smūgis, gaisras ir (arba) sunkūs sužalojimai.

- Išsaugokite visas saugos nuorodas ir nurodymus ateičiai.

Saugos nuorodose vartojama sąvoka „Įrenginys“ yra taikoma iš elektros tinklo maitinamiems įrenginiams (su tinklo laidu) ir akumulatoriniams įrenginiams (be tinklo laido).

3.1.1 Sauga darbo vietoje

- Išlaikykite savo darbo zoną švarią ir gerai apšviestą. Dėl netvarkos arba neapšviestų darbo zonų gali kilti nelaimingų atsitikimų.
- Nedirbkite su įrenginiu potencialiai sprogoje atmosferoje, kurioje yra degių skysčių, dujų arba dulkių. Įrenginiai kibirkščiuoja, todėl gali užsidegti dulkės arba garai.
- Kai įrenginys naudojamas, vaikai ir kiti asmenys turi laikytis nuo jo atstumo. Nukreipdami savo dėmesį, galite nesuvaldyti įrenginio.

3.1.2 Elektros sauga

- Jungiamasis įrenginio kištukas privalo tikt kištukiniam lizdai. Kištuką draudžiama kaip nors keisti. Nenaudokite adapterio kištukų kartu su įžemintais įrenginiais. Nepakeisti kištukai ir tinkami kištukiniai lizdai sumažina elektros smūgio riziką.

- Venkite kūno kontakto su įžemintais paviršiais, tokiais kaip vamzdžių, šildytuvų, viryklių ir šaldytuvų. Kils didesnė elektros smūgio rizika, jei Jūsų kūnas bus įžemintas.
- Saugokite įrenginį nuo lietaus arba sušalavimo. Į įrenginį patekęs vanduo didina elektros smūgio riziką.
- Jungiamojo laido nenaudokite ne pagal paskirtį, už jo nenešiokite, nekabinkite įrenginio ir netraukite kištuko iš kištukinio lizdo. Saugokite jungiamąjį laidą nuo karščio, alyvos, aštrių briaunų ir judančių dalių. Pažeisti arba susiraižę jungiamieji laidai padidina elektros smūgio riziką.
- Dirbdami su įrenginiu lauke, naudokite tik tokius ilginamuosius laidus, kurie yra tinkami ir darbui lauke. Laukui tinkamo ilginamojo laido naudojimas sumažina elektros smūgio riziką.
- Jei įrenginį būtina eksploatuoti drėgnoje aplinkoje, naudokite apsauginį nebalanso srovės jungiklį. Liekamosios srovės apsauginio įtaiso naudojimas sumažina elektros smūgio riziką.

3.1.3 Asmenų sauga

- Būkite atidūs ir atkreipkite dėmesį į tai, ką Jūs darote, bei elkitės apdairiai, dirbdami su įrenginiu. Nenaudokite įrenginio, kai esate pavargę arba veikiami narkotikų, alkoholio ar medikamentų. Neatidumo akimirka, naudojant įrenginį, gali turėti rimtų sužalojimų pasekmes.
- Naudokite asmens apsaugos priemones ir visada apsauginius akinius. Asmeninių apsauginių priemonių, tokių, kaip kaukė nuo dulkių, neslidūs apsauginiai batai, apsauginis šalmas arba klausos organų apsaugos priemonės, naudojimas, atsižvelgiant į įrenginio tipą ir naudojimą, sumažina sužalojimų riziką.
- Išvenkite neplanuoto paleidimo. Prieš prijungdami prie elektros maitinimo šaltinio, paimdami arba nešdami, įsitikinkite, kad įrenginys ir (arba) akumulatorius yra išjungtas (-i). Jei nešdami įrenginį laikysite pirštą ant jungiklio arba jei jungtą įrenginį prijungsite prie elektros maitinimo šaltinio, gali įvykti nelaimingų atsitikimų.
- Prieš įjungdami įrenginį, pašalinkite nustatymo įrankius arba veržliarakčius. Įrankis arba raktas, esantis besisukančioje įrenginio dalyje, gali sukelti sužalojimus.

- Venkite nenormalios kūno laikysenos. **Paširūpinkite stabilia stovėseną ir visuomet išlaikykite pusiausvyrą.** Taip galėsite geriau kontroliuoti įrenginį netikėtose situacijose.
 - **Dėvėkite tinkamus drabužius. Nedėvėkite plačių drabužių ir papuošalų.** Saugokite plaukus ir drabužius nuo judančių dalių. Laisvus drabužius, papuošalus bei ilgus plaukus gali įtraukti judančios dalys.
 - **Jeį galima sumontuoti dulkių nusiurbimo ir surinkimo įrenginius, juos reikia prijungti ir tinkamai naudoti.** Dulkių nusiurbimo įrenginio naudojimas gali sumažinti dulkių keliamos pavojus.
 - **Atsižvelkite į saugą ir laikykitės įrenginiams galiojančių saugos taisyklių net ir tada, jei po daugkartinio naudojimo esate susipažinę su įrenginiu.** Dėl nedėmesingos elgsenos per kelias sekundes dalis galima sunkiai susižaloti.
- ### 3.1.4 Elektrinio įrenginio naudojimas ir elgesys su juo
- **Neperkraukite įrenginio. Naudokite Jūs darbai tinkančius įrenginius.** Su tinkamu įrenginiu dirbsite geriau ir saugiau nurodytame galios diapazone.
 - **Nenaudokite įrenginio, kurio jungiklis sugedęs.** Įrenginys, kurio nebegalite įjungti arba išjungti, yra pavojingas ir jį reikia suremontuoti.
 - **Prieš atlikdami prietaiso nustatymus, keisdami atsargines įrankio dalis arba padėdami įrenginį į šalį, ištraukite kištuką iš kištukinio lizdo ir (arba) išimkite išimamą akumuliatorių.** Ši atsargumo priemonė apsaugo nuo netikėto įrenginio paleidimo.
 - **Laikykite nenaudojamus įrenginius vaikams nepasiekiamoje vietoje. Neleiskite įrenginio naudoti asmenims, kurie nėra su juo susipažinę arba nėra perskaitę šių nurodymų.** Įrenginiai yra pavojingi, kai juos naudoja nepatyrę asmenys.
 - **Kruopščiai prižiūrėkite įrenginius ir įstatomąjį įrankį. Patikrinkite, ar judančios dalys veikia nepriekaištingai ir nestringa, ar dalys nėra lūžę arba pažeistos, kas turėtų įtakos įrenginio veikimui. Paveskite pažeistas dalis sutaisyti prieš įrenginio naudojimą.** Daugelis nelaimingų atsitikimų įvyksta blogai techniškai prižiūruotuose įrenginiuose.
 - **Išlaikykite pjovimo įrankius aštrius ir švarius.** Kruopščiai prižiūrimi pjovimo įrankiai su aštriomis pjovimo briaunomis mažiau stringa ir yra lengviau valdomi.
 - **Įrenginį, įstatomąjį įrankį ir t. t. naudokite pagal šiuos nurodymus. Taip pat atsižvelkite į darbo sąlygas ir atlikinat darbą.** Naudojant įrenginį kitiems nei numatyta tikslams, galimos pavojingos situacijos.
 - **Rankenos ir suėmimo paviršiai turi būti sausi ir nesutepti tepalu ar alyva.** Jei rankenos ir suėmimo paviršiai slidūs, įrenginio negalima saugiai valdyti ir kontroliuoti nenumatytose situacijose.
- ### 3.1.5 Akumulatorinio įrenginio naudojimas ir elgesys su juo
- **Akumuliatorių kraukite tik tais įkrovikliais, kuriuos rekomenduoja gamintojas.** Įkrovikliui, kuris yra tinkamas tam tikram akumuliatorių tipui, kyla gaisro pavojus, jei jis bus naudojamas su kitais akumulatoriais.
 - **Naudokite įrenginiuose tik tam kitus akumuliatorius.** Kitų akumuliatorių naudojimas gali sukelti sužalojimus ir gaisro pavojų.
 - **Nenaudojamą akumuliatorių laikykite atokiau nuo švaržėlių, monetų, raktų, vinių, varžtų ar kitų mažų metalinių daiktų, kurie galėtų sukelti kontaktų šuntavimą.** Trumpojo jungimo tarp akumuliatoriaus kontaktų pasekmės gali būti nudegimai arba gaisras.
 - **Naudojant neteisingai, iš akumuliatoriaus gali išsilieti skystis. Venkite sąlyčio su juo. Atsitiktinio kontakto atveju nuplaukite vandeniu.** Jei skysčio patektų į akis, papildomai kreipkitės medicininės pagalbos. Išsiliejęs akumuliatoriaus skystis gali sukelti odos dirginimus arba nudegimus.
 - **Nenaudokite pažeistų arba modifikuotų akumuliatorių.** Pažeisti arba modifikuoti akumuliatoriai gali būti neprognozuojami ir sukelti gaisrą, sprogamą arba kelti pavojų susižaloti.
 - **Saugokite akumuliatorių nuo ugnies ir aukštos temperatūros.** Ugnis arba temperatūra virš 130 °C gali sukelti sprogamą.
 - **Laikykitės visų įkrovimo nurodymų ir niekada neįkraukite akumuliatoriaus arba akumulatorinio įrenginio už naudojimo instrukcijoje nurodytos temperatūros srities.** Netinkamai įkrovus arba įkraunant už leistinos temperatūros srities ribų, gali būti sugadintas akumuliatorius ir kilti didesnis gaisro pavojus.

3.1.6 Aptarnavimas

- Įrenginį paveskite taisyti tik kvalifikuotiems specialistams ir tik su originaliomis atsarginėmis dalimis. Tokiu būdu yra užtikrinama, kad bus išsaugota įrenginio sauga.
- Niekada neatlikite pažeistų akumuliatorių techninės priežiūros. Visą akumuliatorių techninę priežiūrą privalo atlikti tik gamintojas arba įgaliotos klientų aptarnavimo tarnybos.

3.2 Saugos nuorodos akumuliatoriniam kultivatoriui-motoblokui

Bendrosios nuorodos

- Atidžiai perskaitykite naudojimo instrukciją. Susipažinkite įrenginio reguliavimo elementais ir tinkamu naudojimu.
- Niekada neleiskite naudotis įrenginiu vaikams arba asmenims, kurie neturi reikalingų žinių iš šios naudojimo instrukcijos. Nepatyrusį operatorių reikia instrukuoti ir išmokyti, kaip naudoti prietaisą.
- Mažiausias naudotojo amžius nustatomas pagal nacionalinius teisės aktus.
- Niekada nedirbkite, jei netoliese yra asmenų, ypač vaikų arba gyvūnų. Jei artėja asmenys arba gyvūnai, išjunkite kultivatorių-motobloką.
- Naudotojas atsakingas už kitų asmenų sužalojimą ir jų turto sugadinimą.
- Laikykitės šalyje galiojančių taisyklių ir nuorodų dėl įrenginio eksploatavimo laiko.
- Nurodykite vaikams ir jaunuoliams, kad nežaistų su kultivatoriumi-motobloku.

Paruošiamosios priemonės

- Eksploatuodami įrenginį, visada avėkite tvirtus batus (apsauginius batus) ir mūvėkite ilgas kelnes. Neeksploatuokite įrenginio basi arba mūvėdami lengvais sandalais.
- Patikrinkite visą teritoriją, kurioje naudojamas įrenginys, ir pašalinkite visus akmenis, lazdas, stiklo ir metalo dalis, žaislus, kaulus ir kitus svetimkūnius, kurie gali būti pagriebti ir nusviesti į šalį.
- Prieš naudodami įrenginį visada patikrinkite, ar nesusidėvėjo ir nepažeisti smulkinimo peiliai, tvirtinimo kaiščiai bei visas smulkinimo mazgas.
- Niekada nenaudokite kultivatoriaus-motobloko su nusidėvėjusiomis arba sugedusiomis dalimis. Nusidėvėjusios arba sugedusios dalys gali sunkiai sužaloti.

- Kad išvengtumėte disbalanso, keiskite nusi-dėvėjusias arba pažeistas dalis (smulkinimo peilius, tvirtinimo kaiščius) tik komplektais.

Naudojimas

- Dirbkite tik dienos šviesoje arba įjungę gerą dirbtinį apšvietimą.
- Visada atkreipkite dėmesį į stabilumą, ypač šlaituose.
- Eksploatuokite prietaisą tik tvirtu ir lygus paviršiaus ir neeksploatuokite stačiose įstrižose padėtyse.
- Nenaudokite įrenginio vietose, kur yra didelių akmenų. Gali būti nusviesti akmenys ir pažeisti smulkinimo peiliai.
- Visada dirbkite skersai šlaito. Nedirbkite šlaito kryptimi arba priešinga šlaitui kryptimi ir nenaudokite didesnio nei 10° nuolydžio šlaituose.
- Dirbkite su įrenginiu tik ėjimo greičiu.
- Įjunkite įrenginį, kaip nurodyta naudojimo instrukcijoje, ir atkreipkite dėmesį į tai, kad kojos būtų pakankamu atstumu iki smulkinimo peilių.
- Stebėkite, kad rankos arba kojos nepatektų šalia besisukančių dalių arba po jomis.
- Niekada nekelkite arba neneškite įrenginio su veikiančiu varikliu!
- Kai kultivatoriaus-motobloko nereikia, jį visada išjunkite, pvz., keisdami darbo zoną, atlikdami techninės priežiūros, trumpam pasišalinami bei atlikdami techninės priežiūros ir priežiūros darbus.
- Įvykus nelaimingam atsitikimui, nedelsdami išjunkite kultivatorių-motobloką, kad išvengtumėte kitų sužalojimų arba materialinės žalos.

Techninė priežiūra ir laikymas

- Atkreipkite dėmesį į tai, kad visos veržlės, kaiščiai bei varžtai būtų tvirtai priveržti ir įrenginys būtų saugios darbinės būsenos.
- Saugumo sumetimais pakeiskite nusidėvėjusias arba pažeistas dalis. Naudokite tik originalias atsargines dalis ir priedus.
- Laikykite kultivatorių-motobloką vaikams nepasiekiamoje vietoje.

3.3 Vibracinė apkrova

■ Pavojus dėl vibracijos

Tikroji vibracijos emisijos vertė naudojant prietaisą gali skirtis nuo tos, kurią nurodė gamintojas. Prieš naudodami arba naudojimo

metu atsižvelkite į šiuos įtakos turinčius veiksnius:

- Ar prietaisas naudojamas pagal paskirtį?
- Ar medžiaga pjaunama arba apdirbama tinkamai?
- Ar prietaisas yra tvarkingos būklės?
- Ar pjovimo įrankis tinkamai pagalaštas arba ar sumontuotas tinkamas pjovimo įrankis?
- Ar sumontuotos rankenos ir, jei reikia, vibracinės rankenos, bei ar jos tvirtai sujungtos su prietaisu?
- Eksploatuokite prietaisą tik su tam tikram darbui reikalingu variklio sūkių skaičiumi. Venkite maksimalaus sūkių skaičiaus, kad sumažintumėte triukšmą ir vibraciją.
- Netinkamai naudojant ir atliekant techninę priežiūrą, gali padidėti prietaiso keliamas triukšmas ir vibracija. Tai sutrikdys sveikatą. Tokiu atveju nedelsdami išjunkite prietaisą ir paveskite jį suremontuoti įgaliotoms techninės priežiūros dirbtuvėms.
- Apkrovo laipsnis dėl vibracijos priklauso nuo darbo, kurį reikia atlikti, arba nuo prietaiso naudojimo. Įvertinkite apkrovos laipsnį ir darykite atitinkamas pertraukas tarp darbų. Taip per visą darbo laiką gerokai sumažės vibracinė apkrova.
- Ilgesnį laiką naudojant prietaisą, operatorių veikia vibracija, kuri gali sukelti kraujotakos problemų („baltas pirštas“). Norėdami išvengti šios rizikos, mūvėkite pirštines ir stebėkite, kad rankos būtų šiltos. Jei atpažįstami „balto piršto“ simptomai, nedelsdami kreipkitės į gydytoją. Prie šių simptomų priskiriami: nejausmingumas, jautrumo praradimas, peršėjimas, niežėjimas, skausmas, jėgų sumažėjimas, odos spalvos arba būsenos pasikeitimas. Paprastai šie simptomai būdingi pirštams, plaštakoms arba pulsui. Žemoje temperatūroje padidėja pavojus.
- Savo darbo dieną darykite ilgesnes pertraukas, kad galėtumėte pailsėti nuo triukšmo ir vibracijos. Suplanuokite savo darbą taip, kad prietaisų, kurie sukelia stiprią vibraciją, naudojimas būtų paskirstytas per kelias dienas.
- Jei naudodami prietaisą savo plaštakose juntate nemalonų jausmą arba ant jų pastebite spalvos pokyčius, nedelsdami nutraukite darbą. Darykite pakankamas pertraukas tarp darbų. Dirbant be pakankamų pertraukų, gali atsirasti rankų vibracijos sindromas.

- Sumažinkite vibracijos Jums keliamą riziką. Prižiūrėkite prietaisą pagal nurodymus naudojimo instrukcijoje.
- Jei prietaisas dažnai naudojamas, susisiekite su savo prekybos atstovu, kad galėtumėte įsigyti nuo vibracijos apsaugančių priedų (pvz., rankenas).
- Stenkitės nedirbti su prietaisu žemesnėje nei 10 °C temperatūroje. Savo darbo plane nustatykite, kaip galima apriboti vibracinę apkrovą.

3.4 Triukšmo apkrova

Tam tikras triukšmas naudojant šį prietaisą yra neišvengiamas. Paskirstykite su intensyviu triukšmu susijusius darbus į leistinus ir tam skirtus laikus. Prireikus laikykitės rimties laikų ir apribokite darbo trukmę iki būtinosios. Norėdami apsaugoti patys ir apsaugoti šalia esančius asmenis, naudokite tinkamą klausos apsaugą.

3.5 Akumulatoriaus ir įkroviklio saugos nuorodos

- Prieš įkraudami pašalinkite akumulatorius iš įrenginio.
- Nenaudokite skirtingų tipų akumuliatorių arba nedėkite į įrenginį kartu naujų ir naudotų akumuliatorių.
- Dėkite akumulatorius į įrenginį tik tinkamu poliškumu.
- Jei laikysite įrenginį ilgesnį laiką, išimkite iš jo akumulatorius.
- Nesujunkite trumpai įrenginio prijungimo gnybtų arba akumulatoriaus.

Naudojimo instrukcijos

Laikykitės atskirose naudojimo instrukcijose pateiktų saugos nuorodų dėl akumulatoriaus ir įkroviklio.

Žr.:

- Naudojimo instrukcija 443130: akumulatoriai
- Naudojimo instrukcija 443131: įkrovikliai

4 MONTAVIMAS

⚠ ĮSPĖJIMAS! Pavojai nevisiškai sumontavus! Eksploatuojant nevisiškai sumontuotą įrenginį, galima sunkiai susižaloti.

- Eksploatuokite įrenginį tik tada, kai jis visiškai sumontuotas!
- Dėkite akumulatorių į įrenginį tik tada, kai įrenginys visiškai sumontuotas!

4.1 Variklio galvatės ir pagrindinio įrenginio sujungimas / atskyrimas (03)

Variklio galvatės ir pagrindinio įrenginio sujungimas

1. Variklio galvatės kištukinę movą (03/1) ir viršutinį kotą (03/2) ištiesinkite vieną į kitą taip, kad įspaustos rodyklės (03/3) būtų viena priešais kitą.
2. Kištukinę movą ir viršutinį kotą įstumkite iki galo vieną į kitą (03/a).
3. Fiksavimo movą (03/4) užmaukite iki galo ant kištukinės jungties (03/b).
4. Sukite fiksavimo movą užrakinto užrakto kryptimi (03/c).

Variklio galvatės ir pagrindinio įrenginio atskyrimas

1. Sukite fiksavimo movą atrakinto užrakto kryptimi.
2. Viršutinį ir apatinį kotus ištraukite vieną iš kito.

5 PALEIDIMAS

5.1 Akumulatoriaus įkrovimas

Atkreipkite dėmesį į įkrovimo režimo temperatūros diapazoną, žr. techninius duomenis.

I NUORODA Išsamią informaciją rasite atskirose akumulatoriaus ir įkroviklio naudojimo instrukcijose:

- naudojimo instrukcijoje 443130: akumulatoriai
- naudojimo instrukcijoje 443131: įkrovikliai

5.2 Akumulatoriaus įdėjimas ir ištraukimas (04)

DĖMESIO! Akumulatoriaus pažeidimo pavojus. Jei po naudojimo akumulatorius paliekamas įrenginyje, įrenginys gali būti pažeistas.

- Iš karto po naudojimo ištraukite akumuliatorių iš įrenginio ir laikykite apsaugotoje nuo šalčio vietoje.
- Įdėkite akumuliatorių į įrenginį prieš pat darbų pradžią.

Akumulatoriaus įdėjimas

1. Stumkite akumuliatorių (04/1) iš apačios į viršutinę rankeną (04/a), kol jis užsifiksuos.

Akumulatoriaus ištraukimas

1. Nuspauskite ir laikykite nuspaustą akumulatoriaus atfiksavimo mygtuką (04/2).

2. Ištraukite akumuliatorių (04/b).

6 VALDYMAS

⚠️ ĮSPĖJIMAS! Pavojus susižaloti dėl atsilaisvinančių prietaiso dalių. Naudojant atsilaisvinančios prietaiso dalys gali sunkiai sužaloti.

- Prieš įjungdami prietaisą patikrinkite, ar visos prietaiso dalys tvirtai prisuktos.
- Pritvirtinkite pjovimo įrankius taip, kad jie eksploatuojant negalėtų atsilaisvinti.

6.1 Akumulatoriaus įkrovimo būsenos tikrinimas

Įkrovos lygio indikatorius (01/3) yra pagrindinio įrenginio viršuje.

Jį sudaro trys segmentai. Segmentai šviečia arba mirksi priklausomai nuo įkrovos lygio.

Segmentas	Įkrovos lygis
Šviečia 3 segmentai:	akumuliatorius visiškai įkrautas.
Šviečia 2 segmentai:	įkrauta 2/3 akumulatoriaus.
Šviečia 1 segmentas:	įkrauta 1/3 akumulatoriaus.
Mirksi 1 segmentas:	akumuliatorius beveik tuščias. Įrenginys netrukus išsijungs.

6.2 Įrenginio įjungimas ir išjungimas (05 - 07)

1. Stabiliai atsistokite.
2. Viena ranka paimkite už viršutinės rankenos (05/1), kita ranka – už lenktos rankenos (05/2).
3. Laikykite variklio galvatę (06/1) šiek tiek virš apdirbamos dirvos. Smulkinimo peiliai (06/2) dar neturėtų liesti dirvos.
4. Įspauskite atblokavimo mygtuką (07/1) į viršutinę rankeną.
5. Nuspauskite viršutinėje rankenoje esantį įjungimo / išjungimo jungiklį (07/2) ir laikykite. Įrenginys veikia. Atblokavimo mygtuką galima atleisti.
6. Lenkta rankena besisukančius smulkinimo peilius įspauskite į dirvą. Jei pastebite, kad smulkinimo peilius blokuoja žemės, įrenginį pakelkite.
7. Norėdami išjungti įrenginį: Atleiskite įjungimo / išjungimo jungiklį.

⚠️ ĮSPĖJIMAS! Pavojus įsipjauti! Išjungus smulkinimo peiliai dar kelias sekundes sukasi. Įkišus ranką, kyla pavojus patirti pjautinių sužalojimų.

- Palaukite, kol smulkinimo peiliai sustos.

7 TECHNINĖ PRIEŽIŪRA

⚠️ ĮSPĖJIMAS! Pavojus įsipjauti! Pavojus įsipjauti prisilietus prie aštriabriaunių ir judančių įrenginio dalių bei įkišus pirštus į pjovimo įrankius.

- Prieš atlikdami techninės priežiūros, priežiūros ir valymo darbus, visada išjunkite įrenginį. Išimkite akumuliatorių.
- Techninės apžiūros, priežiūros ir valymo darbų metu visada dėvėkite apsaugines pirštines.

7.1 Išvalykite įrenginį

- Saugokite įrenginį nuo šlapumo arba drėgmės. Nepurkškite vandeniu.
- Po kiekvieno naudojimo valykite korpusą ir smulkinimo peilius šepetėčiu arba šluoste. Nenaudokite vandens ir (arba) agresyvių valymo priemonių ar tirpiklių – korozijos pavojus ir pavojus pažeisti plastikines dalis.
- Po kiekvieno naudojimo išimkite akumuliatorių ir patikrinkite, ar įrenginys nepažeistas.

- Ant apsauginio skydelio, variklio galvutės ir variklio niekada neturi būti nešvarumų.
- Patikrinkite visus varžtus, ar jie tvirtai priveržti.
- Patikrinkite įrenginio elektros kontaktus, ar jie nepažeisti korozijos, prireikus nuvalykite vieliniu šepetėliu ir tada apipurškite kontaktų purškalu.

7.2 Smulkinimo peilių keitimas (08)

Pakeiskite pažeistas dalis originaliomis atsarginėmis gaminto dalimis arba kreipkitės į artimiausią techninės priežiūros punktą (žr. *Skyrius 13 "Klientų aptarnavimo tarnyba / techninės priežiūros punktas", puslapis 224*).

Išmontuokite ir įmontuokite smulkinimo peilius pagal paveikslėlį (08).

8 PAGALBA ATSIRADUS SUTRIKIMŲ

⚠️ ATSARGIAI! Pavojus susižaloti. Aštriabriaunės ir judančios įrenginio dalys gali sužeisti.

- Techninės apžiūros, priežiūros ir valymo darbų metu visada dėvėkite apsaugines pirštines!

ℹ️ NUORODA Esant sutrikimų, kurie nėra nurodyti šioje lentelėje arba kurių negalite pašalinti savarankiškai, kreipkitės į mūsų klientų aptarnavimo tarnybą.

Sutrikimas	Priežastis	Šalinimas
Neveikia variklis.	Išseiktas akumuliatorius.	Įkraukite akumuliatorių.
	Neįdėtas arba blogai įdėtas akumuliatorius.	Tinkamai įdėkite akumuliatorių.
	Nutrūko elektros srovės tiekimas.	1. Pašalinkite akumuliatorių. 2. Išvalykite įrenginio kištukinius kontaktus.
	Apsauginis variklio jungiklis dėl perkrovos išjungė variklį.	Palaukite, kol apsauginis variklio jungiklis vėl įjungs variklį.
Variklis veikia su pertrūkiais.	Įrenginio klaida	Kreipkitės į gamintojo techninės priežiūros skyrių.
	Sugedo įjungimo / išjungimo jungiklis.	Kreipkitės į gamintojo techninės priežiūros skyrių.
Variklis veikia, tačiau smulkinimo peiliai nejuda.	Įrenginio klaida	Kreipkitės į gamintojo techninės priežiūros skyrių.
Įrenginys neįprastai vibruoja.	Smulkinimo peiliai buvo pažeisti ir deformuoti.	Pakeiskite smulkinimo peilius.

Sutrikimas	Priežastis	Šalinimas
	Įrenginio klaida	Kreipkitės į gamintojo techninės priežiūros skyrių.
Žymiai trumpėja akumulatoriaus veikimo trukmė.	Dirva yra per sunki arba per drėgna (pvz., molinga dirva).	Stenkitės nekulniuoti per sunkios dirvos.
	Akumulatoriaus eksploatavimo trukmė baigėsi.	Pakeiskite akumuliatorių. Naudokite tik originalius gamintojo priedus.
Nepavyksta įkrauti akumulatoriaus.	Nešvarūs akumulatoriaus kontaktai.	Kreipkitės į gamintojo techninės priežiūros skyrių.
	Sugedo akumuliatorius arba įkroviklis.	Užsakykite atsarginių dalių. Kreipkitės į gamintojo techninės priežiūros skyrių.
	Akumuliatorius yra per karštas.	Leiskite akumuliatoriui atvėsti.

9 ĮRENGINIO LAIKYMAS

- Po kiekvieno naudojimo iš įrenginio išimkite akumuliatorių.
- Įrenginį kruopščiai išvalykite ir, jei yra, sumontuokite visus apsauginius gaubtus.
- Laikykite prietaisą sausoje, rakinamoje, vaikams neprieinamoje vietoje.

Prieš eksploatavimo pertraukus, trunkančias ilgiau kaip 30 dienų, atlikite šiuos darbus:

- Krupščiai išvalykite įrenginį ir laikykite jį sausoje patalpoje.

9.1 Akumulatoriaus ir įkroviklio laikymas

NUORODA Išsamią informaciją rasite atskirose akumulatoriaus ir įkroviklio naudojimo instrukcijose.

10 TRANSPORTAVIMAS

Prieš transportuodami atlikite tokius veiksmus:

- Išjunkite įrenginį.
- Išimkite akumuliatorių iš įrenginio.
- Pagal nurodymus supakuokite akumuliatorių (žr. žemiau).

Akumuliatorius „B125 Li“ (gam. Nr. 113896)

NUORODA Akumulatoriaus vardinė energija yra didesnė nei 100 Wh! Todėl laikykitės toliau pateiktų transportavimo nuorodų!

Sudėtyje esantis ličio jonų akumuliatorius atitinka pavojingų produktų teisę, tačiau gali būti transportuojamas supaprastintomis sąlygomis.

- Akumuliatorių be papildomų priedų privatus naudotojas gali gabenti keliais, kai jis yra supakuotas mažmeninei prekybai ir yra transportuojamas asmeniniais tikslais.
- Komeraciniai naudotojai, kurie vykdo transportavimą susijusį su įmonės veikla, (pvz., tiekimas į ir iš statybų aikštelių arba demonstravimas) gali taip pat pasinaudoti šia supaprastinta sąlyga.

Abiem prieš tai nurodytais atvejais būtina imtis priemonių turinio platinimui išvengti. Kitais atvejais būtina laikytis pavojingų produktų teisės reikalavimų! Neatsižvelgus į tai siuntėjui ir, galimai, vežėjui galioja baudos.

Kiti nurodymai dėl gabenimo ir siuntimo

- Ličio jonų akumuliatorius transportuokite arba siųskite tik nepažeistais!
- Akumuliatoriui transportuoti naudokite tik originalią dėžę arba tinkamą pavojingam kroviniui skirtą dėžę (nereikia mažesnės nei 100 Wh vardinės energijos akumuliatoriams).
- Užklijuokite atvirus akumulatoriaus kontaktus, kad išvengtumėte trumpojo jungimo.
- Apsaugokite akumuliatorių pakuotėje, kad neslystų ir taip nebūtų pažeistas akumuliatorius.
- Dėl gabenimo arba siuntimo pasirūpinkite tikslu siuntos ženkliniu ir dokumentais (pvz., per siuntų tarnybą arba per vežėjus).
- Prieš tai sužinokite, ar galima transportuoti su pasirinktu paslaugos teikėju, ir parodykite siuntą.

Mes rekomenduojame samdyti pavojingų krovinių specialistą siuntos paruošimui. Taip pat laikykitės galimų kitų nacionalinių reikalavimų.

11 IŠMETIMAS

Nurodymai elektrinių ir elektroninių prietaisų įstatyme (vok. ElektroG)



- Panaudoti elektriniai ir elektroniniai prietaisai nėra buitinės atliekos, todėl jiems priskiriamos atskiros taisyklės arba išmetimas!
- Prieš atiduodant prietaisus senas baterijas arba akumuliatorius, jei jie nėra tvirtai įstatyti prietaise, privaloma išimti! Jų išmetimą reglamentuoja baterijų įstatymas.
- Elektrinių ir elektroninių prietaisų savininkas arba naudotojas juos panaudojęs įstatymais yra įpareigotas juos grąžinti.
- Galutinis naudotojas yra pats atsakingas už savo asmeninių duomenų pašalinimą iš išmestų senų prietaisų!

Perbraukto atliekų konteinerio simbolis reiškia, kad elektrinius ir elektrinius prietaisus draudžiama išmesti su buitinėmis atliekomis.

Elektriniai ir elektrinius prietaisus galima nemokamai atiduoti šiose vietose:

- viešose teisėtose išmetimo ir surinkimo vietose (pvz., komunaliniuose ūkiuose);
- Elektrinių prietaisų pardavimo vietose (stacionariose ir internetu), jei pardavėjas yra įsipareigojęs priimti arba tai daro savanoriškai.

Šie teiginiai galioja tik įrenginiams, įrengtiems ir paroduodamiems Europos Sąjungos šalyse ir kuriems taikoma 2012/19/ES direktyva. Ne Europos Sąjungos šalims gali galioti kitos panaudotų elektrinių ir elektrinių įrenginių utilizavimo nuostatos.

Nurodymai baterijų įstatyme (vok. BattG)



- Senos baterijos ir akumuliatoriai nėra buitinės atliekos, todėl jiems priskiriamos atskiros taisyklės arba išmetimas!
- Dėl saugaus baterijų arba akumuliatorių išėmimo iš elektrinių prietaisų ir dėl informacijos apie jų tipą arba cheminę sistemą prašome atsižvelgti į tolimesnius duomenis, nurodytus naudojimo arba montavimo instrukcijoje.
- Baterijų arba akumuliatorių savininkas arba naudotojas juos panaudojęs įstatymais yra įpareigotas juos grąžinti. Grąžinti galima būityje įprastai naudojamą kiekį.

Senose baterijose gali būti kenksmingų medžiagų arba sunkiųjų metalų, kurie gali sukelti žalą aplinkai ir sveikatai. Senų baterijų panaudojimas ir naudojimas jų sudėtyje esančių išteklių prisideda prie šių abiejų prekių apsaugos.

Perbraukto atliekų konteinerio simbolis reiškia, kad baterijas ir akumuliatorius draudžiama išmesti su buitinėmis atliekomis.

Jei po atliekų konteineriu yra tokie ženklai Hg, Cd arba Pb, jie reiškia:

- Hg: baterijoje yra daugiau nei 0,0005 % gyvsidabrio
- Cd: baterijoje yra daugiau nei 0,002 % kadmio
- Pb: baterijoje yra daugiau nei 0,004 % švino

Baterijas ir akumuliatorius galima nemokamai atiduoti šiose vietose:

- viešose teisėtose išmetimo ir surinkimo vietose (pvz., komunaliniuose ūkiuose);
- baterijų ir akumuliatorių pardavimo vietose;
- bendros įrenginių naudotų baterijų surinkimo sistemos vietose;
- gamintojo surinkimo vietoje (jei jis yra bendros surinkimo sistemos narys).

Šie teiginiai galioja tik akumuliatoriams ir baterijoms, įrengtoms ir paroduodamoms Europos Sąjungos šalyse ir kurioms taikoma 2006/66/EB direktyva. Ne Europos Sąjungos šalims gali galioti kitos akumuliatorių ir baterijų utilizavimo nuostatos.

12 TECHNINIAI DUOMENYS

Techniniai duomenys: žr. techninių duomenų lentelę šios naudojimo instrukcijos pradžioje.

* *Pastabos dėl vibracijos ir triukšmo emisijos verčių:*

- *nurodytos vibracijos ir triukšmo emisijos vertės buvo išmatuotos remiantis standartiniu bandymo metodu ir, norint palyginti elektrinį įrankį, galima naudoti su kitu.*
- *Nurodytas vibracijos ir triukšmo emisijos vertės taip pat galima naudoti, norint įvertinti sustabdymą (vibracijos sustabdymo laipsnį).*
- *Vibracijos ir triukšmo emisijos vertės tikrojo elektrinio įrankio naudojimo metu gali skirtis nuo nurodytųjų verčių, atsižvelgiant į būdą, kuriuo naudojamas elektrinis įrankis.*
- *Laikykitės saugos priemonių pagal saugos skyrių. Stenkitės, kad vibracinė apkrova būtų kuo mažesnė. Priemonių, skirtų sumažinti vibracinę apkrovą, pavyzdžiai yra pirštinių mu-*

vėjimas naudojant įrankį ir darbo laiko apribojimas. Tuo metu reikia atsižvelgti į visas darbo ciklo dalis (pavyzdžiui, laikus, kai elektrinis įrankis yra išjungtas, ir tokius, kai įrankis yra įjungtas, tačiau veikia be apkrovos).

13 KLIENTŲ APTARNAVIMO TARNYBA / TECHNINĖS PRIEŽIŪROS PUNKTAS

Iškilius klausimų dėl garantijos, remonto ir atsarginių dalių, kreipkitės į savo artimiausią AL-KO techninės priežiūros skyrių. Jį rasite internete tokiu adresu:

www.al-ko.com/service-contacts

14 GARANTIJA

Galimus įrenginio medžiagų ar gamybos defektus įstatymų numatytu pretenzijų dėl trūkumų reiškimo senaties termino laikotarpiu mes šaliname savo nuožiūra remonto arba keitimo būdu. Senaties terminas nustatomas kiekvienu konkrečiu atveju pagal šalies, kurioje įrenginys buvo įsigytas, teisės aktus.

Mūsų garantinis įsipareigojimas galioja tik šiais atvejais:

- laikomasi šios naudojimo instrukcijos;
- įrenginys tinkamai naudojamas;
- naudojamos originalios atsarginės dalys.

Garantija nustoja galioti šiais atvejais:

- bandoma savarankiškai remontuoti įrenginį;
- savarankiškai atliekami techniniai pakeitimai;
- įrenginys naudojamas ne pagal paskirtį.

Garantija netaikoma:

- dažų pažeidimams, atsiradusiems dėl normalaus dėvėjimosi,
- susidėvinčiosioms dalims, atsarginių dalių kortelėje pažymėtoms rėmeliu.



Garantinis laikotarpis prasideda nuo dienos, kurią įrenginį pirmą kartą įsigyja galutinis vartotojas. Lemiami yra pirkimo dokumente nurodyta data. Kreipkitės su šia garantijos deklaracija ir originaliu pirkimo dokumentu į savo pardavėją arba artimiausią įgaliotąjį klientų aptarnavimo skyrių. Ši deklaracija nedaro įtakos įstatymais pagrįstoms pirkėjo pretenzijoms, kurias jis gali pareikšti pardavėjui.

ORIGINĀLĀS LIETOŠANAS INSTRUKCIJAS TULKOJUMS

Saturs

1	Par šo lietošanas instrukciju	225	5.2	Akumulatora ievietošana un izņemšana (04)	232
1.1	Simboli titullapā	225	6	Lietošana	232
1.2	Zīmju skaidrojums un signālvārdi	226	6.1	Akumulatora uzlādes līmeņa pārbaude	232
2	Izstrādājuma apraksts	226	6.2	Ierīces ieslēgšana un izslēgšana (05 - 07)	232
2.1	Paredzētais lietojums	226	7	Tehniskā apkope un tīrīšana	233
2.2	Iepriekš paredzama potenciāli nepareiza izmantošana	226	7.1	Iekārtas tīrīšana	233
2.3	Atlikušie riski	226	7.2	Smalcinātājnažu nomaiņa (08)	233
2.4	Drošības un aizsardzības ierīces	226	8	Palīdzība traucējumu gadījumā	233
2.4.1	Atbloķēšanas taustiņš	227	9	Ierīces glabāšana	234
2.4.2	Aizsargs	227	9.1	Akumulatora un lādēšanas ierīces glabāšana	234
2.5	Simboli uz iekārtas	227	10	Transportēšana	234
2.5.1	Drošības zīmes	227	11	Utilizācija	235
2.5.2	Vadības zīmes	227	12	Tehniskie dati	235
2.6	Izstrādājuma pārskats (01)	227	13	Klientu apkalpošanas dienests/serviss	236
2.7	Piegādes komplekts (02)	227	14	Garantija	236
3	Drošības norādījumi	228			
3.1	Elektrisku iekārtu vispārīgie drošības norādījumi	228	1	PAR ŠO LIETOŠANAS INSTRUKCIJU	
3.1.1	Drošība darba vietā	228	■	Vācu valodā izdotā versija ir oriģinālā lietošanas instrukcija. Visas pārējās dokumentu versijas citās valodās ir oriģinālo lietošanas instrukciju tulkojumi.	
3.1.2	Elektriskā drošība	228	■	Vienmēr saglabājiet šo lietošanas instrukciju tādā stāvoklī, lai vēlāk varat tajā ieskatīties, ja būs nepieciešama informācija par ierīci.	
3.1.3	Personīga drošība	228	■	Nododiet ierīci citām personām tikai kopā ar šo lietošanas instrukciju.	
3.1.4	Lietošana un rīkošanās ar elektrisko iekārtu	229	■	Izlasiet un ievērojiet šajā lietošanas instrukcijā sniegtos drošības un brīdinājuma norādījumus.	
3.1.5	Lietošana un rīkošanās ar akumulatora iekārtu	229			
3.1.6	Serviss	230	1.1	Simboli titullapā	
3.2	Akumulatora motokultivatora drošības norādījumi	230			
3.3	Vibrācijas slodze	231			
3.4	Trokšņa piesārņojums	231			
3.5	Drošības norādījumi akumulatoram un lādētājam	231			
4	Montāža	232			
4.1	Motora galvas un pamata ierīces savienošana/atdalīšana (03)	232			
5	Ekspluatācijas sākšana	232			
5.1	Akumulatora uzlāde	232			

Simbols	Skaidrojums
	Pirms lietošanas obligāti uzmanīgi izlasiet šo lietošanas instrukciju. Tas ir priekšnoteikums drošam darbam un lietošanai bez traucējumiem.

Simbols	Skaidrojums
	Lietošanas instrukcija
	Rīkojieties ar litija-jonu akumulatoriem uzmanīgi! Īpaši ievērojiet šajā lietošanas instrukcijā esošās norādes par transportēšanu, glabāšanu un utilizāciju!

1.2 Zīmju skaidrojums un signālvārdi

⚠ BĪSTAMI! Norāda uz tiešu, bīstamu situāciju, kuras rezultātā, ja vien no tās neizvairīsieties, iestāsies nāve vai gūsiet smagas traumas.

⚠ BRĪDINĀJUMS! Norāda uz potenciāli bīstamu situāciju, kuras rezultātā, ja vien no tās neizvairīsieties, var iestāties nāve vai iespējams gūt smagas traumas.

⚠ ESJET PIESARDZĪGI! Norāda uz potenciāli bīstamu situāciju, kuras rezultātā, ja vien no tās neizvairīsieties, iespējams gūt vieglas vai vidēji smagas traumas.

UZMANĪBU! Norāda uz potenciāli bīstamu situāciju, kuras rezultātā, ja vien no tās neizvairīsieties, iespējams materiālo zaudējumu risks.

ℹ NORĀDĪJUMS Īpaši norādījumi labākai izpratnei un manipulēšanai.

2 IZSTRĀDĀJUMA APRAKSTS

Ar akumulatora motokultivators ir piemērots augsnes kultivēšanai, augsnes irdināšanai un drupināšanai, kā arī augsnes sagatavošanai sējai. Papildus tam to iespējams izmantot nezāļu ravēšanai, piemēram, piemājas dārzā.

Ierīci var izmantot tikai kopā ar tehniskajos datos norādītajiem litija jonu akumulatoriem un lādētājiem. Papildu informāciju par akumulatoriem un lādētājiem skatiet atsevišķās instrukcijās:

- Lietošanas instrukcija 443130: Akumulatori
- Lietošanas instrukcija 443131: Lādētāji

UZMANĪBU! Ierīces un akumulatora bojājumu risks. Lietojot ierīci ar nepiemērotu akumulatoru, iespējami ierīces un akumulatora bojājumi.

- Lietojiet ierīci tikai ar aprakstā norādīto akumulatoru.

2.1 Paredzētais lietojums

Šis ar akumulatoru darbināmais rokas motokultivators ir paredzēts ērtai augsnes uzirdināšanai puķu un dārzeņu dobēs nelielos dārzos un grūti aizsniedzamās vietās, piemēram, zem krūmiem un kokiem.

Jebkāds cits pielietojums, kas nav aprakstīts šajā dokumentā, ir uzskatāms par noteikumiem neatbilstošu.

Iekārta ir paredzēta izmantošanai privātā teritorijā. Jebkāda cita veida lietojums, kā arī neatļautas modifikācijas un papildināšana, tiek uzskatītas par ierīces nepareizu lietojumu un šādi tiek zaudēta garantija, kā arī nav spēkā atbilstības deklarācija gadījumā ražotājs neuzņemas atbildību par kaitējumu, kas nodarīta lietotājam vai kādai trešajai pusei.

2.2 Iepriekš paredzama potenciāli nepareiza izmantošana

Akmeņi, zari, metāla priekšmeti un citi svešķermeņi augsnē var sabojāt ierīci. Augsne, kas ilgu laiku nav bijusi irdināta un tāpēc ir pārāk cieta, pārslogo ierīci.

Ierīce nav paredzēta komerciāliem nolūkiem ne sabiedriskos parkos vai sporta laukumus, ne arī izmantošanai lauksaimniecībā vai mežsaimniecībā.

2.3 Atlikušie riski

Arī tad, ja ierīce tiek izmantota atbilstoši tās lietojumam, vienmēr saglabājas zināms risks, kuru nav iespējams paredzēt. Arī ierīces tips un konstrukcija atkarībā no lietojuma var būt saistīta ar turpmāk tekstā uzskaitītajiem potenciālajiem riskiem:

- Iespējama zemes un nelielu akmeņu izsviešana.
- Ja netiek izmantoti elpceļu aizsarglīdzekļi, iespējama augsnes putekļu ieelpošana.
- Sagriešanās risks kājām un, sniedzoties pie rotējošiem smalcinātājzaļiem.

2.4 Drošības un aizsardzības ierīces

⚠ BRĪDINĀJUMS! Traumu risks. Bojātas un atslēgtas drošības un aizsardzības ierīces var būt iemesls smagām traumām.

- Bojātas drošības un aizsardzības ierīces ir jā-saremontē.
- Nekādā gadījumā neveidojiet drošības ierīču un aizsargierīču apvadus.

2.4.1 Atbloķēšanas taustiņš

Atbloķēšanas taustiņš atbloķē ieslēgšanas/izslēgšanas slēdzi. Šādi tiek novērsta nejauša ierīces ieslēgšana, nospiežot tikai ieslēgšanas/izslēgšanas slēdzi.

2.4.2 Aizsargs

Aizsargs operatoram nodrošina aizsardzību no rotējošiem smalcinātājnažiem un izsviestajiem priekšmetiem.

2.5 Simboli uz iekārtas

2.5.1 Drošības zīmes

Simbols	Skaidrojums
	Izmantojot ierīci, ievērojiet īpašu piesardzību!
	Pirms lietošanas sākšanas izlasiet lietošanas instrukciju!
	Risks, ko rada izsviestie priekšmeti!
	Izraidiet trešās personas no bīstamās zonas!
	Rotējoši smalcinātājnaži. Nelieciet tuvumā rokas un kājas!
	Nepakļaujiet ierīci lietum!
	Lietojiet acu un dzirdes aizsargus!
	Pirms regulēšanas, tīrīšanas vai apokes darbiem noņemiet akumulatoru.

2.5.2 Vadības zīmes

Simbols	Skaidrojums
	Kātu pievilkšanas/atbrīvošana

2.6 Izstrādājuma pārskats (01)

Nr.	Detaja
Pamata ierīce	
1	Augšējais rokturis ar ieslēgšanas/izslēgšanas slēdzi
2	Atbloķēšanas taustiņš
3	Uzlādes stāvokļa indikācija
4	Cilpveida rokturis
5	Augšējais kāts
6	Savienojums
7	Lietošanas instrukcija
Motora galva	
8	Apakšējais kāts
9	Motors
10	Aizsargs
11	Smalcinātājnaži
Piederumi*	
12	Akumulators*
13	Lādētājs*

* Nav iekļauts piegādes komplektā, tomēr pieejams ar šādiem detaļu numuriem: skatiet tehniskos datus.

2.7 Piegādes komplekts (02)

I NORĀDĪJUMS Akumulators un lādētājs neietilpst ierīces komplektācijā, tādēļ tie jāiegādājas atsevišķi.

Piegādes komplektācijā ietilpst turpmāk uzskaitītās detaļas. Pārbaudiet, vai komplektācijā ir iekļautas visas uzskaitītās detaļas:

Nr.	Detaļa
1	Pamata ierīce
2	Motora galva ar smalcinātājnažiem
3	Lietošanas instrukcija "Akumulatora motokultivators"

3 DROŠĪBAS NORĀDĪJUMI

3.1 Elektrisku iekārtu vispārīgie drošības norādījumi

⚠ BRĪDINĀJUMS! Izlasiet visus šīs iekārtas drošības norādījumus, instrukcijas, skatiet ilustrācijas un tehniskos datus. Neievērojot drošības tehnikas norādījumus un instrukcijas, rezultātā var gūt elektriskās strāvas triecienu, var izcelties ugunsgrēks un/vai var gūt nopietnas traumas.

- **Saglabājiet visus drošības tehnikas norādījumus un instrukcijas, lai tos varētu izmantot arī nākotnē.**

Drošības tehnikas norādījumos lietojamais apzīmējums „iekārta” attiecas vai nu uz iekārtām, kas darbojas no tīkla (ar strāvas vadu), vai arī uz iekārtām, kas darbojas no akumulatora (bez strāvas vada).

3.1.1 Drošība darba vietā

- Darba vietai ir jābūt tīrai un labi apgaismotai. Nekārtība vai slikts apgaismojums darba vietā var novest pie nelaimes gadījumiem.
- Ar iekārtu nedrīkst strādāt sprādzienbīstamās vietās, kur atrodas viegli aizdedzināmi šķidrums, gāzes vai putekļi. Iekārtas rada dzirksteles, kas var aizdedzināt putekļus vai tvaikus.
- Iekārtas lietošanas laikā neļaujiet tuvoties bērniem un citām personām. Daļiņas uzmanības gadījumā var zaudēt kontroli pār iekārtu.

3.1.2 Elektriskā drošība

- Iekārtas kontaktdakša ir jāievieto atbilstošā rozetē. Kontaktdakšu nedrīkst modifcēt. Ja iekārta ir iezemēta, nedrīkst lietot kontaktdakšas adapterus. Lietojot nepārveidotas kontaktdakšas un atbilstošas rozetes, samazinās elektriskā trieciena risks.

- **Nepieskarieties iezemētām cauruļu, apkures iekārtu, pavardu un ledusskapju virsmām.** Ja jūsu ķermenis ir iezemēts, pastāv paaugstināts elektriskā trieciena risks.
- **Nepakļaujiet iekārtas lietus vai mitruma iedarbībai.** Ūdens iekļūšana iekārtā palielina elektriskās strāvas trieciena risku.
- **Lietojiet strāvas vadu tikai tādiem nolūkiem, kā paredzēts; nenesiet iekārtu, turot to aiz kabeļa, neiekariet iekārtu aiz kabeļa un nevelciet kabeli, lai izņemtu kontaktdakšu no rozetes.** Raugieties, lai strāvas vads atrastos astatus no karstuma avotiem, eļļas, asām malām vai ierīces kustīgajām daļām. Bojāti vai sapinušies strāvas vadi palielina elektriskā trieciena gūšanas risku.
- **Ja strādājat ar iekārtu ārpus telpām, izmantojiet tikai tādas strāvas vadus-pagarinātājus, kas paredzēti lietošanai ārpus telpām.** Ārpus telpām lietošanai paredzētu strāvas vadus-pagarinātāju lietošana ļauj samazināt elektriskā trieciena gūšanas risku.
- **Ja nav iespējams izvairīties no iekārtas izmantošanas mitrā vidē, izmantojiet bojājumstrāvas aizsargslēdzi.** Diferenciālās aizsardzības ierīces lietošana samazina elektriskā trieciena risku.

3.1.3 Personīga drošība

- **Strādājot ar iekārtu, esiet uzmanīgi, pievērsiet uzmanību tam, ko darāt, un rīkojieties ar veselo saprātu.** Nelietojiet iekārtas, ja esat noguris, narkotisko vielu, alkohola reibumā vai zāļu ietekmē. Pat īslaicīgi lietošanas laikā neuzmanīgi rīkojoties ar iekārtu, var gūt nopietnas traumas.
- **Valkājiet personiskās aizsardzības līdzekļus un obligāti valkājiet aizsargbrilles.** Personiskās aizsardzības līdzekļu, piemēram, putekļu masku, zābaku ar neslīdošu pēdu, aizsargķiveres vai dzirdes aizsardzības līdzekļu, lietošana, atkarībā no iekārtu veida un lietošanas veida samazina traumu gūšanas risku.
- **Izvairieties no nejaušas ieslēgšanas.** Pirms iekārtas pieslēgšanas elektrības avotam un/vai tā akumulatora ievietošanas vai pirms nešanas, pārliecinieties, vai tā ir izslēgta. Ja nesot iekārtu vai to pieslēdzot elektrotīklam, turēsīt pirkstu uz ieslēgšanas slēdža, šādi var notikt nelaimes gadījums.

- **Pirms iekārtas ieslēgšanas noņemiet regulēšanas instrumentus vai uzgriežņu atslēgu.** Instrumentu vai atslēgu iekļūšana iekārtas kustīgajās daļās var izraisīt iekārtas bojājumus.
- **Izvairieties no ķermeņiem neraksturīgas stājas.** Parūpējieties par to, lai vienmēr stāvētu droši un saglabātu līdzsvaru. Negaidītās situācijās tas palīdzēs labāk kontrolēt iekārtu.
- **Valkājiet piemērotu apģērbu.** Nevalkājiet platu apģērbu vai rotaslietas. Raugieties, lai mati un apģērbs neieklūst kustīgajās daļās. Brīvu apģērbu, rotaslietas vai garus matus var ievilkst ierīces kustīgās daļas.
- **Ja ir paredzēts uzstādīt putekļu atsūkšanas un uztveršanas ierīces, tām ir jābūt pieslēgtām un tās ir pareizi jāizmanto.** Putekļu atsūkšanas ierīču lietošana var mazināt ar putekļiem saistītos riskus.
- **Neīrkojieties pārgalvīgi un neignorējiet iekārtu drošības noteikumus, pat tad, ja iekārtu esat jau daudzas reizes lietojis(-usi).** Nevērīgas rīcības rezultātā jau dažu sekunžu laikā var gūt smagas traumas.

3.1.4 Lietošana un rīkošanās ar elektrisko iekārtu

- **Nepārslogojiet iekārtu.** Darbam izmantojiet tikai tam paredzētu iekārtu. Ar piemērotu iekārtu labāk un drošāk strādāsiet tā pieļaujamās jaudas diapazonā.
- **Neizmantojiet iekārtu, kurai ir bojāts slēdzis.** Iekārta, ko vairs nevar ieslēgt vai izslēgt, ir bīstama un to jāsamontē.
- **Pirms ierīces regulēšanas, instrumentu detaļu nomaiņas vai iekārtas novietošanas glabāšanā atvienojiet kontaktdakšu no elektrotīkla rozetes un/vai izņemiet akumulatoru.** Šāds piesardzības pasākums izslēdz iespēju nejauši ieslēgt iekārtu.
- **Glabājiet nelietoto iekārtu bērniem nepieejamā vietā.** Neļaujiet lietot iekārtu personām, kas nezina, kā to lietot vai nav izlasījuši šos norādījumus. Iekārtas var būt bīstamas, ja tās lieto personas bez pieredzes.
- **Rīkojieties ar iekārtu un tā aprīkojumu saudzīgi.** Pārbaudiet, vai kustīgās daļas darbojas pareizi un nav iesprūdušas, salūzušas vai bojātas, šādi pasliktinot iekārtas veiktspēju. Ja iekārtai ir bojātas detaļas pirms lietošanas jāveic to remonts. Daudzi

nelaimes gadījumi notiek, neveicot iekārtām pienācīgu apkopi.

- **Griezējinstrumentiem ir jābūt asiem un tīriem.** Kārtīgi kopti griezējinstrumenti ar asām griešanas šķautnēm retāk iesprūst un ar tiem ir vieglāk strādāt.
- **Izmantojiet iekārtu, papildus darbarīkus, pievienojamos uzgaļus utt. atbilstoši norādījumiem.** Ņemiet vērā darba apstākļus un veicamā darba specifiku. Iekārtu lietošana citiem mērķiem, nevis tiem, kam tās paredzētas, var radīt bīstamas situācijas.
- **Rūpējieties, lai rokturi un satveramās virsmas būtu sausas, tīras un uz tām nebūtu eļļas un smērvielu.** Slideni rokturi un satveramās virsmas neļauj iekārtu droši lietot un rīkoties ar to neparedzamās situācijās.

3.1.5 Lietošana un rīkošanās ar akumulatora iekārtu

- **Akumulatoru uzlādei, izmantojot tikai ražotāja ieteiktos lādētājus.** Lietojot konkrētiem akumulatoru modeļiem paredzētus lādētājus cita veida akumulatoru uzlādei, var rasties situācijas ar ugunsgrēka risku.
- **Lietojiet iekārtu darbināšanai tikai tiem paredzētos akumulatorus.** Citu akumulatoru lietošana var radīt bojājumus vai ugunsgrēka draudus.
- **Neglabājiet neizmantotu akumulatoru kopā ar saspraudēm, monētām, atslēgām, naglām, skrūvēm vai citiem sīkiem metāliskiem priekšmetiem, kuri var izveidot īssavienojumu starp akumulatora kontaktiem.** Akumulatora kontaktu īssavienojums var izraisīt aizdegšanos vai ugunsgrēku.
- **Nepareizas lietošanas rezultātā no akumulatora var izteciēt šķidrums.** Izvairieties no saskaršanās ar to. Ja nejaūši tam pieskaraties, noskalojiet ar ūdeni. Ja šķidrums iekļūst acīs, meklējiet medicīnisko palīdzību. Izteciējais akumulatora šķidrums var uzliesmot vai radīt ādas kairinājumu.
- **Nelietojiet bojātu akumulatoru vai akumulatoru, ja tam veiktas modifikācijas.** Bojātu akumulatoru vai akumulatoru, ja tiem veiktas modifikācijas, darbība var būt neparedzama un tie var būt iemesls ugunsgrēkam, sprādzienam vai traumām.
- **Nepakļaujiet akumulatoru uguns vai augstas temperatūras iedarbībai.** Uguns vai temperatūras virs 130 °C ietekmē akumulatoru var eksplodēt.

- **Ievērojiet visus norādījumus par lādēšanu un nekādā gadījumā neveiciet akumulatora vai akumulatora tipa iekārtu uzlādi temperatūrā, kas pārsniedz lietošanas instrukcijā norādīto temperatūras intervālu.** Nepareizi veicot lādēšanu vai veicot lādēšanu temperatūrā, kas pārsniedz pieļaujamo temperatūras intervālu, šādi var sabojāt akumulatoru, kā arī palielināt ugunsgrēka risku.

3.1.6 Serviss

- **Jūsu iekārtu remontu drīkst veikt tikai kvalificēts speciālists un, izmantojot tikai oriģinālās rezerves daļas.** Šādi tiek nodrošināta iekārtas drošība.
- **Nekādā gadījumā neveiciet akumulatora apkopi.** Visus darbus, kas saistīti ar akumulatora apkopi, drīkst veikt tikai ražotājs vai pilnvarots servisa centrs.

3.2 Akumulatora motokultivatora drošības norādījumi

Vispārīgi norādījumi

- Rūpīgi izlasiet lietošanas instrukciju. Apgūstiet ierīces vadības rīkus un pareizu ierīces lietošanu.
- Nekādā gadījumā neļaujiet iekārtu lietot bērniem vai personām, kurām nav nepieciešamās šajā lietošanas instrukcijā dotās zināšanas par iekārtas lietošanu. Pirms ierīces lietošanas nepieredzējušam operatoram ir jāveic instruktaža un apmācība par ierīces lietošanu.
- Vietējie normatīvi var noteikt minimālo lietotāja vecumu.
- Nekādā gadījumā nestrādājiet, ja tuvumā atrodas citas personas, jo īpaši bērni, vai arī dzīvnieki. Izslēdziet motokultivatoru, ja tuvumā atrodas cilvēki vai dzīvnieki.
- Iekārtas lietotājs ir atbildīgs par nelaimes gadījumiem, kuriem tiek pakļautas citas personas, un bojājumiem to īpašumam.
- Ievērojiet iespējamus, spēkā esošos noteikumus par iekārtas darbības laikiem.
- Apmāciet mazus bērnus un jauniešus, lai viņi nespēlētu ar motokultivatoru.

Sagatavošanās pasākumi

- Lietojot iekārtu, vienmēr valkājiet slēgtus apavus (drošības apavus) un garās bikses. Nedarbiniet ierīci, ja esat basām kājām, vai ir uzvilktas vaļējas sandales.

- Kārtīgi pārbaudiet vietu, kurā tiks izmantots motokultivators, un aizvāciet visus akmeņus, kokus, stikla un metāla priekšmetus, stieples, rotaļlietas, kaulus un citus svešķermeņus, kas varētu tikt ierauti iekārtā un izmesti no tās ārā.
- Pirms iekārtas lietošanas vienmēr pārliecinieties, vai nav nolietojušies vai bojāti smalcinātājnaži, stiprinājumu skrūves un viss smalcināšanas mehānisms.
- Nekad nelietojiet motokultivatoru ar nolietotām vai bojātām detaļām. Nodilušas vai bojātas detaļas var būt nopietnu traumu gūšanas iemesls.
- Mainiet nolietotas vai bojātas detaļas (smalcinātājnažus, stiprinājuma tapas) tikai pa komplektiem, lai novērstu disbalansa veidošanos.

Lietošana

- Stādāt drīkst tikai dienas gaismā vai pienācīgā maksīgā apgaismojumā.
- Vienmēr nodrošiniet stabilitāti - īpaši slīpumos.
- Ierīci izmantojiet tikai uz stabilām un līdzsvarotām virsmām, neizmantojiet to uz nogāzēm.
- Neizmantojiet ierīci uz nelīdzena reljefa. Iespējams aizmest akmeņus un sabojāt smalcinātājnažus.
- Vienmēr strādājiet šķērsām nogāzei. Nestrādājiet nogāzēs uz augšu vai uz leju, kā arī nogāzēs, kur slīpums pārsniedz 10°.
- Strādājiet ar iekārtu tikai iešanas ātrumā.
- Izslēdziet iekārtu atbilstoši informācijai lietošanas instrukcijā un pievērsiet uzmanību tam, lai tiktu ievērots minimālais attālums no kājām līdz smalcinātājnažiem.
- Uzmanieties, lai nenovietotu rokas vai kājas tuvu rotējošajām daļām vai zem tām.
- Nekādā gadījumā neceliet vai nepārnēsājiet iekārtu ieslēgtu motoru!
- Ja motokultivators nav nepieciešams, vienmēr to izslēdziet, piemēram, pārvietojoties uz citu darba zonu, īslaicīgi aizejot no tās vai veicot iekārtas apkopi un kopšanu.
- Gadījumā, ja notiek nelaimes gadījums, nekavējoties izslēdziet motokultivatoru uz lai novērstu vēl citu traumu gūšanas un īpašuma bojājumu risku.

Apkope un glabāšana

- Vienmēr nodrošiniet, lai visi uzgriežņi, tapas un skrūves būtu cieši pievilktas, iekārta būtu drošā darba stāvoklī.

- Lai garantētu drošību, nomainiet nolietoto un bojātas detaļas. Izmantojiet tikai oriģinālās rezerves daļas un piederumus.
- Glabājiet motokultivatoru bērniem nepieejamā vietā.

3.3 Vibrācijas slodze

■ Vibrācijas radīts risks

Faktiskais vibrāciju emisijas rādītājs ierīces ekspluatācijas laikā var atšķirties no ražotāja norādītās vērtības. Pirms lietošanas un lietošanas laikā ievērojiet turpmāk uzskaitītos ietekmējošos faktorus.

- Vai ierīce tiek izmantota atbilstoši lietošanas nolūkam?
- Vai apstrādājama materiāls tiek nogriezts vai apstrādāts pareizi?
- Vai ierīce ir labā darba stāvoklī?
- Vai griešanas aprīkojums ir pareizi uzstādīts un ir uzstādīts pareizs griešanas darbarīks?
- Vai ir uzstādīti rokturi un, ja tas ir nepieciešams, ir uzstādīti vibrācijas slāpējoši rokturi, kā arī, vai tie ir kārtīgi piestiprināti pie ierīces?
- Darbiniet ierīci tikai ar tādu motora ātrumu, kas nepieciešams attiecīgā darba veikšanai. Izvairieties no ierīces darbināšanas ar maksimālajiem apgriezieniem, lai samazinātu troksni un vibrāciju.
- Nepareizas ekspluatācijas un apkopes dēļ var palielināties ierīces radītais troksnis un vibrācijas. Tas rada kaitējumu veselībai. Šādā situācijā nekavējoties izslēdziet ierīci un veiciet tās remontu pilnvarotā servisa centrā.
- Vibrāciju radītais slodzes līmenis ir atkarīgs no veicamā darba vai ierīces izmantošanas veida. Novērtējiet šo līmeni un paredziet pietiekami ilgus darba pārtraukumus. Šādi rīkojoties, ievērojami samazināsiet vibrācijas slodzi kopumā visā darba laikā.
- Pārāk ilgi lietojot ierīci, tā izraisīs operatora ķermeņa vibrācijas, kas var būt iemesls asins cirkulācijas problēmām (pazīme — „pirksti kļūst balti”). Lai mazinātu šo risku, uzvelciet cimdus un nodrošiniet, lai rokas būtu siltas. Ja konstatējat pazīmi „balti pirksti”, nekavējoties konsultējieties pie ārsta. Šī pazīme ietver: Jūtīguma samazināšanās, tirpšana, nieze, sāpes, spēka zudums, ādas krāsas vai stāvokļa izmaiņas. Parasti šie simptomi ietekmē pirkstus, rokas vai pulsu. Zemā temperatūrā šie riski samazinās.

- Darba dienas laikā centieties ievērot garākus darba pārtraukumus, lai jūsu ķermenis varētu atgūties no trokšņa un vibrācijām. Plānojiot savu darbu tā, lai, strādājot ar ierīcēm, kam ir augsts vibrāciju līmenis, darba laiks būtu sadalīts uz vairākām dienām.
- Ja darba laikā, turot ierīci rokās, sajūtat diskomfortu vai notiek ādas krāsas izmaiņas, nekavējoties pārtrauciet darbu. Izmantojiet pietiekami ilgus darba pārtraukumus. Nepārtraucot darbu pietiekami ilgi, var iestāties roku-plaukstu vibrācijas sindroms.
- Samaziniet vibrācijas iedarbības risku līdz minimumam. Veiciet ierīces kopšanu atbilstoši norādījumiem lietošanas instrukcijā.
- Ja ierīci nākas izmantot bieži, sazinieties ar vietējo izplatītāju, lai iegādātos pretvibrācijas piederumus (piem., rokturus).
- Izvairieties no strādāšanas ar ierīci temperatūrā zem 10 °C. Plānojiot darbu, novērtējiet, kā var samazināt vibrācijas ietekmi.

3.4 Trokšņa piesārņojums

Ir noteikts trokšņa līmenis, no kura, darbojoties šai ierīcei, nevar izvairīties. Paredziet trokšņainu darbu, kad to atļauts veikt un saplānotā laikā. Ja nepieciešams, atpūties, cik vien iespējams, ierobežojiet strādāšanas ilgumu. Individuālajai aizsardzībai un blakus esošajiem cilvēkiem aizsardzībai ir jālieto piemēroti dzirdes aizsardzības līdzekļi.

3.5 Drošības norādījumi akumulatoram un lādētājam

- Pirms uzlādes izņemiet no ierīces akumulatoru.
- Neievietojiet ierīcē dažādus akumulatoru tipus vai neizmantojiet ierīcē vienlaikus jaunus un lietotus akumulatorus.
- Ievietojiet ierīcē akumulatorus ar pareizu polaritāti.
- Izņemiet akumulatorus no ierīces, ja plānojat to ilgāku laiku nelietot.
- Nedariet īssavienojumu ierīces vai akumulatora spailēs.

Lietošanas instrukcijas

Ievērojiet akumulatora un lādēšanas ierīces drošības norādījumus, kas atrodami atsevišķās lietošanas instrukcijās.

Skatīt:

- Lietošanas instrukcija 443130: Akumulatori
- Lietošanas instrukcija 443131: Lādētāji

4 MONTĀŽA

⚠ BRĪDINĀJUMS! Nepilnīga montāža ir bīstama! Pilnībā nesamontētas ierīces darbība var izraisīt smagas traumas.

- Lietojiet ierīci tikai tad, kad ir pilnībā pabeigta montāža!
- Neievietojiet ierīcē akumulatoru, kamēr nav pilnībā pabeigta montāža!

4.1 Motora galvas un pamata ierīces savienošana/atdalīšana (03)

Motora galvas un pamata ierīces savienošana

1. Novietojiet motora galvas ievietoamo savienojumu (03/1) un augšējo kātu (03/2) vienu pret otru tā, lai iespīestās bultiņas (03/3) atstātos pretī.
2. Ievietojiet ievietoamo savienojumu un augšējo kātu līdz atdurei vienu otrā (03/a).
3. Līdz atdurei uzbrīdīet fiksācijas uznavu (03/4) uz spraudsavienojuma (03/b).
4. Pagrieziet (03/c) fiksācijas uznavu slēgtās slēdzenes virzienā.

Motora galvas un pamata ierīces atdalīšana

1. Pagrieziet fiksācijas uznavu atvērtās slēdzenes virzienā.
2. Atvienojiet augšējo un apakšējo kātu.

5 EKSPLUATĀCIJAS SĀKŠANA

5.1 Akumulatora uzlāde

Ievērojiet lādēšanas režīma temperatūras diapazonu, skatiet tehniskos datus.

i NORĀDĪJUMS Lūdzu, skatiet detalizētu informāciju par akumulatoru un akumulatora lādēšanas ierīci atsevišķās lietošanas instrukcijās:

- Lietošanas instrukcija 443130: Akumulatori
- Lietošanas instrukcija 443131: Lādētāji

5.2 Akumulatora ievietošana un izņemšana (04)

UZMANĪBU! Akumulatora izraisītu bojājumu risks. Ja akumulatoru pēc lietošanas atstāj ierīcē, šādi var sabojāt akumulatoru.

- Uzreiz pēc lietošanas izņemiet akumulatoru no ierīces un glabājiet no aukstuma aizsargātā vietā.
- Ievietojiet akumulatoru ierīcē uzreiz pirms darba sākšanas.

Akumulatora ievietošana

1. Ievietojiet akumulatoru (04/1) no apakšas augšējā rokturī (04/a), līdz tas nokļūst.

Akumulatora izņemšana

1. Nospiediet un turiet akumulatora fiksācijas pogu (04/2).
2. Izņemiet akumulatoru (04/b).

6 LIETOŠANA

⚠ BRĪDINĀJUMS! Pastāv traumu risks detālām negaidīti atdaloties no ierīces. Eksploatācijas laikā atdalījušās detaļas var izraisīt nopietnas traumas.

- Pirms ierīces ieslēgšanas pārliecinieties, vai visas ierīces detaļas ir kārtīgi pieskrūvētas.
- Piestipriniet griezējinstrumentus tā, lai tie eksploatācijas laikā nevarētu atdalīties.

6.1 Akumulatora uzlādes līmeņa pārbaude

Uzlādes stāvokļa indikācija (01/3) atrodas pamata ierīces augšpusē.

Tā sastāv no trim segmentiem. Segmenti spīd vai mirgo atkarībā no uzlādes stāvokļa.

Segments	Uzlādes līmenis
Spīd 3 segmenti:	akumulators pilnībā uzlādēts.
Spīd 2 segmenti:	akumulators uzlādēts līdz 2/3.
Spīd 1 segments:	akumulators uzlādēts līdz 1/3.
Mirgo 1 segments:	akumulators ir gandrīz izlādējies. Ierīces drīzumā izslēgsies.

6.2 Ierīces ieslēgšana un izslēgšana (05 - 07)

1. Ieņemiet drošu pozīciju.
2. Satveriet augšējo rokturi (05/1) ar vienu roku, ar otru roku cilpveida rokturi (05/2).
3. Turiet motora galvu (06/1) nedaudz virs apstrādājamās augsnes. Smalcinātājnažiem (06/2) vēl nevajadzētu saskarties ar augsni.
4. Iespiediet drošības atbloķēšanas taustiņu (07/1) augšējā rokturī.
5. Iespiediet un turiet ieslēgšanas/izslēgšanas slēdzi (07/2) augšējā rokturī. Ierīce sāk darboties. Varat atlaist atbloķēšanas taustiņu.

6. Ar cilpveida rokturi iespiediet rotējošos smalcinātājnažus augsnē. Ja pamanāt, ka augsne bloķē smalcinātājnažus, paceliet ierīci.
7. Lai izslēgtu ierīci: Atlaidiet ieslēgšanas/izslēgšanas slēdzi.

⚠ BRĪDINĀJUMS! Sagriešanās risks. Pēc izslēgšanas smalcinātājnaži griežas vēl dažas sekundes. Pieliekot tai rokas, pastāv risks sagriezties.

- Pagaidiet, līdz smalcinātājnaži apstājas.

7 TEHNISKĀ APKOPE UN TĪRĪŠANA

⚠ BRĪDINĀJUMS! Sagriešanās risks. Sagriešanās risks satverot asas un rotējošas ierīces daļas, kā arī griezējinstrumentus.

- Pirms apkopes, kopšanas un tīrīšanas darbiem vienmēr izslēdziet ierīci. Izņemiet akumulatorus.
- Veicot apkopes, kopšanas un remontdarbus, vienmēr lietojiet aizsargcimdus.

7.1 Iekārtas tīrīšana

- Nepakļaujiet ierīci mitruma iedarbībai. Neapsmidziniet ar ūdeni.
- Pēc katras lietošanas reizes ar suku vai drānu notīriet smalcinātājnažus. Neizmantojiet ūdeni un/vai agresīvus tīrīšanas līdzekļus vai šķīdumus — pastāv korozijas un plastmasas detaļu bojājumu risks.

- Pēc katras lietošanas reizes noņemiet akumulatoru un vēlreiz pārbaudiet, vai ierīcei nav bojājumu.
- Aizsargam, motora galvai un motoram vienmēr jābūt atīrītiem no netīrumiem.
- Pārbaudiet vai ir pieskrūvētas visas skrūves.
- Pārbaudiet, vai uz ierīces elektriskajiem kontaktiem nav korozijas, ja nepieciešams, notīriet ar smalku metāla saru suku un pēc tam apsmidziniet ar aerosolu kontaktu aizsardzībai.

7.2 Smalcinātājnažu nomaiņa (08)

Bojātās detaļas nomainiet ar ražotāja oriģinālām rezerves daļām vai sazinieties ar tuvāko servisa centru (skatīt *Nodaļa 13 "Klientu apkalpošanas dienests/serviss", lappuse 236*).

Uzstādi un demontējiet smalcinātājnažus atbilstoši attēlam (08).

8 PALĪDZĪBA TRAUCĒJUMU GADĪJUMĀ

⚠ ESĪET PIESARDZĪGI! Traumu risks. Asas un rotējošas ierīces daļas var radīt traumas.

- Veicot apkopes, kopšanas un remontdarbus, vienmēr lietojiet aizsargcimdus!

ℹ NORĀDĪJUMS Ja rodas bojājumi, kas nav uzskaitīti šajā tabulā, vai bojājumi, kurus nevarat novērst patstāvīgi, lūdzam sazināties ar mūsu servisa centru.

Problēma	Cēlonis	Novēšana
Motors nesāk darboties.	Akumulators ir izlādējies.	Uzlādējiet akumulatoru.
	Nav akumulatora vai tas uzstādīts nepareizi.	Uzstādi pareizi akumulatoru.
	Ir pārtraukta strāvas padeve.	1. Izņemiet akumulatoru. 2. Notīriet ierīces spraudkontaktus.
	Motora aizsardzības slēdzis pārslodzes dēļ ir atslēdzis motoru.	Pagaidiet līdz motora aizsardzības slēdzis atkal ieslēgs motoru.
Motors darbojas ar pārtraukumiem.	Ierīces kļūda	Sazinieties ar ražotāja servisa centru.
	Ieslēgšanas/izslēgšanas slēdzim ir bojājums.	Sazinieties ar ražotāja servisa centru.
Motors darbojas, bet smalcinātājnaži nekustas.	Ierīces kļūda	Sazinieties ar ražotāja servisa centru.

Problēma	Cēlonis	Novēršana
Ierīcei pārāk spēcīgi vibrē.	Smalcinātājnaži ir bojāti vai ir saliekti.	Nomainiet smalcinātājnažus.
	Ierīces kļūda	Sazinieties ar ražotāja servisa centru.
Ievērojami samazinās akumulatora ekspluatācijas ilgums.	Augsne ir pārāk smaga vai mitra (piem., mālaina augsne).	Neveiciet pārāk smagas augsnes irdināšanu.
	Akumulatora darbmūžs ir beidzies.	Nomainiet akumulatoru. Lietojiet tikai ražotāja oriģinālos piededrumus.
Akumulatora neuzlādējas.	Akumulatora kontakti ir kļuvuši netīri.	Sazinieties ar ražotāja servisa centru.
	Akumulatoram vai lādētājam ir bojājums.	Pasūtiet rezerves daļas. Sazinieties ar ražotāja servisa centru.
	Akumulators ir pārāk karsts.	Ļaujiet akumulatoram atdzist.

9 IERĪCES GLABĀŠANA

- Pēc katras lietošanas izņemiet akumulatoru no ierīces.
- Rūpīgi notīriet ierīci un - ja uzstādīti - uzstādiet visus aizsardzības apvalkus.
- Glabājiet ierīci sausā, slēgtā un bērniem nepieejamā vietā.

Ja paredzētais pārtraukuma periods līdz nākamajai lietošanas reizei ir ilgāks par 30 dienām, veiciet turpmāk tekstā norādītās darbības.

- Rūpīgi iztīriet ierīci un novietojiet to sausā vietā.

9.1 Akumulatora un lādēšanas ierīces glabāšana

i NORĀDĪJUMS Lūdzu, skatiet detalizētu informāciju par akumulatoru un akumulatora lādēšanas ierīci atsevišķās lietošanas instrukcijās.

10 TRANSPORTĒŠANA

Pirms transportēšanas veiciet turpmāk uzskaitītās darbības:

1. Izslēdziet ierīci.
2. Izņemiet no ierīces akumulatoru.
3. Ievietojiet, ievērojot instrukcijas, akumulatoru iepakojumā (skat. turpmāk tekstā).

Akumulators "B125 Li" (det. Nr. 113896)

i NORĀDĪJUMS Akumulatora nominālā enerģija ir lielāka par 100 Wh! Tāpēc ievērojiet turpmāk uzskaitītos drošības norādījumus!

Uz komplektā iekļauto litija-jonu akumulatoru atbilstošo ierīču tiesību akti, bet to atļauts transportēt, ievērojot atbilstošus noteikumus:

- Privātais lietotājs drīkst akumulatoru pārvadāt pa koplietošanas ceļiem bez papildus ierobežojumiem, ja tas ir iepakots atbilstoši mazumtirdzniecības noteikumiem un transportēšana tiek veikta ar privātu transportlīdzekli.
- Profesionāli lietotāji, kuri transportēšanu veic kopā ar savu galveno nodarbošanos (piem., piegādājot uz un no celtniecības objektiem vai demonstrācijām), arī var ievērot šos atbilstošos noteikumus.

Abos iepriekš minētajos gadījumos obligāti jāveic darbības, lai novērstu satura izplūšanu. Citos gadījumos obligāti ievērojiet bīstamo ierīču tiesību aktu noteikumus! Neievērošanas gadījumā nosūtītājam un, iespējams, arī pārvadātājam draud būtiski sodi.

Papildu norādījumi par pārvadāšanu un nosūtīšanu

- Litija jonu akumulatorus drīkst transportēt vai nosūtīt tikai tad, ja tiem nav bojājumu!
- Akumulatoru transportēšanai izmantojiet tikai oriģinālo kartona vai bīstamo preču transportēšanai piemērotu kastīti (nav nepieciešama akumulatoriem, kuriem nominālā jauda nepārsniedz 100 Wh).
- Uzstādiet akumulatora kontaktiem izolāciju, lai nepieļautu to īsslēgumu.

- Nodrošiniet, lai akumulators iepakojumā nevarētu brīvi pārvietoties un tam nerastos bojājumi.
- Pārliecinieties, vai transportēšanas vai nosūtīšanas laikā (piem., ar kurjeru vai transportēšanas uzņēmumu) ir pareizs sūtījuma marķējums un dokumentācija.
- Iepriekš pajautājiet, vai transportēšana ar izvēlētu pakalpojumu sniedzēju ir iespējama un parādiat viņam savu sūtījumu.

Lai sagatavotu sūtījumu, mēs iesakām piesaistīt bīstamo preču speciālistu. Ievērojiet arī iespējamās papildus valsts normatīvos aktus.

11 UTILIZĀCIJA

Norādes par Vācijas elektrisko un elektronisko ierīču likumu (ElektroG)

 ■ Nolietotas elektriskās un elektroniskās ierīces aizliegts izmest sadzīves atkritumos, tās ir jānodod atsevišķā atkritumu savākšanas vai likvidēšanas vietā!

- Lietotās baterijas un akumulatori, kas nav uzstādīti ierīcē, pirms nodošanas jāizņem! To utilizāciju regulē Likums "Par baterijām".
- Elektrisko un elektronisko ierīču īpašnieku vai lietotāju pienākums ir pēc to nolietošanas šīs ierīces atgriezt.
- Gala lietotājs atbild par savu personīgo datu izdzēšanas no utilizējamās nolietotās ierīces!

Pārsvītrotā konteinerā simbols nozīmē, ka elektriskās un elektroniskās ierīces aizliegts izmest sadzīves atkritumos.

Elektriskās un elektroniskās ierīces šādās vietās iespējams nodot bez maksas:

- publiski-tiesiskās utilizācijas vai savākšanas vietās (piem., komunālajos uzņēmumos);
- Elektrisko ierīču pārdošanas vietās (fiziskās vai tiešsaistes), ja tirgotāja pienākums ir pieņemt šīs preces vai arī viņš to piedāvā brīvprātīgi.

Šie izteikumi attiecas tikai uz tām ierīcēm, kas tiek uzstādītas un pārdotas Eiropas Savienības dalībvalstīs un uz kurām attiecināmas Eiropas Direktīvas 2006/66/EK prasības. Valstīs, kas nav Eiropas Savienības sastāvā, var būt atšķirīgi noteikumi attiecībā uz nolietoto elektrisko un elektronisko ierīču utilizāciju.

Norādījumi par likumu „Par baterijām” (BattG)



- Nolietotās baterijas un akumulatorus aizliegts izmest sadzīves atkritumos, tos ir jānodod atsevišķā atkritumu savākšanas vai likvidēšanas vietā!
- Lai droši izņemtu baterijas vai akumulatorus no elektriskās ierīces no noskaidrotu informāciju par to tipu vai ķīmisko sistēmu, lūdzam ievērot turpmāk sniegtos datus lietošanas vai montāžas instrukcijā.
- Bateriju un akumulatoru īpašnieku vai lietotāju pienākums ir pēc to nolietošanas šīs ierīces atgriezt. Atgriešana ir ierobežota līdz mājāsaimniecībai atbilstošam daudzumam.

Lietotās baterijās var būt kaitīgas vielas vai smagie metāli, kas var radīt kaitējumu videi un veselības problēmas. Lietoto bateriju pārstrāde un tajās esošo resursu izmantošana sniedz būtisku lomu abos iepriekš minētajos gadījumos.

Pārsvītrotā konteinerā simbols nozīmē, ka baterijas un akumulatorus aizliegts izmest sadzīves atkritumos.

Ja zem konteinerā papildus ir doti simboli Hg, Cd vai Pb, tas nozīmē, ka:

- Hg: baterijā ir vairāk nekā 0,0005 % dzīvsudraba
- Cd: baterijā ir vairāk nekā 0,002 % kadmija
- Pb: baterijā ir vairāk nekā 0,004 % svina

Baterijas un akumulatorus šādās vietās iespējams nodot bez maksas:

- publiski-tiesiskās utilizācijas vai savākšanas vietās (piem., komunālajos uzņēmumos);
- bateriju un akumulatoru pārdošanas vietās;
- ierīču nolietoto bateriju vienotās sistēmas atpakaļpieņemšanas vietās;
- ražotāja atpakaļpieņemšanas vietās (ja tas nav vienotās atpakaļpieņemšanas sistēmas dalībnieks).

Šie izteikumi attiecas tikai uz tiem akumulatoriem un baterijām, kas tiek uzstādītas un pārdotas Eiropas Savienības dalībvalstīs un uz kurām attiecināmas Eiropas Direktīvas 2006/66/EK prasības. Valstīs, kas atrodas ārpus Eiropas Savienības, var būt atšķirīgi noteikumi attiecībā uz nolietoto akumulatoru un bateriju utilizāciju.

12 TEHNISKIE DATI

Tehniskie dati: skatiet tehnisko datu tabulu lietošanas instrukcijas sākumā.

* Piezīmes par vibrācijas izmešu un trokšņa izmešu vērtībām:

- Dotās vibrācijas izmešu un trokšņa izmešu vērtības ir izmērīta atbilstoši standartizētam pārbaudes procesam un tās iespējams izmantot viena elektroinstrumenta salīdzināšanai ar citu.
- Dotās vibrācijas izmešu un trokšņa izmešu vērtības iespējams izmantot arī sākotnējas iedarbības novērtējumam (vibrācijas ietekmes pakāpe).
- Dotās vibrācijas izmešu un trokšņa izmešu vērtības faktiskās elektroinstrumenta lietošanas laikā var atšķirties no dotajām vērtībām - atkarībā no elektroinstrumenta lietošanas veida un metodes.

- Ievērojiet drošības pasākumus saskaņā ar norādēm drošības nodaļā. Mēģiniet vibrāciju noslodzi turēt pēc iespējas mazāku. Vibrācijas noslodzes samazināšanas pasākumu piemēri ir cimdu lietošana instrumenta ekspluatācijas laikā un darba laika ierobežošana. Pie tam jāņem vērā visas ekspluatācijas cikla daļas (piemēram, laiki, kad elektroierīce ir izslēgta un arī tie, kad tā ir ieslēgta, taču darbojas bez slodzes).

13 KLIENTU APKALPOŠANAS DIENESTS/SERVISS

Jautājumu gadījumā par garantiju, remontu vai rezerves daļām sazinieties ar tuvāko AL-KO servisa centru. Informāciju par tiem meklējiet šādā vietnē:

www.al-ko.com/service-contacts

14 GARANTIJA

Iespējamos materiāla vai ražošanas brāķus iekārtā mēs novērsīsim atbilstoši likumā noteiktajam noilguma termiņam attiecībā uz garantijas prasībām, paturot tiesības izvēlēties remontu vai jaunas preces piegādi. Noilguma termiņš tiek noteikts, vadoties pēc tās valsts spēkā esošās likumdošanas, kurā ierīce tika nopirkta.

Mūsu garantijas pakalpojumi ir spēkā tikai tad, ja:

- ievērojat šo lietošanas instrukciju.
- ierīce tiek izmantota atbilstoši mērķim;
- tiek izmantotas oriģinālās rezerves daļas.

Garantija zaudē savu spēku, ja:

- tiek veikti patstāvīgi remontēšanas mēģinājumi;
- tiek veikta patvaļīga pārbūve;
- ierīce netiek lietota atbilstoši paredzētajam mērķim.

Garantija neattiecas uz:

- krāsas bojājumiem, kas radušies normāla nolietojuma rezultātā;
- dilstošajām detaļām, kas rezerves daļu kartē ir atzīmētas ar rāmīti xxxxxx (x).

Garantijas periods sākas no ierīces pirmreizējās pārdošanas pirmās dienas. Noteicošais ir datums uz pirkuma čeka. Lūdzam jūs ar šo garantijas deklarāciju un pirkuma čeku doties pie sava tirdzniecības pārstāvja vai uz tuvāko oficiālo klientu apkalpošanas centru. Šī deklarācija neskar pircēja likumā noteiktās garantijas prasības pret pārdevēju.

ПЕРЕВОД ОРИГИНАЛЬНОГО РУКОВОДСТВА ПО ЭКСПЛУАТАЦИИ**Оглавление**

1	Информация о руководстве по эксплуатации	237	4	Установка	244
1.1	Символы на титульной странице	238	4.1	Соединение/разъединение блока двигателя и основного устройства (03)	244
1.2	Условные обозначения и сигнальные слова	238	5	Ввод в эксплуатацию	245
2	Описание продукта	238	5.1	Зарядка аккумулятора	245
2.1	Использование по назначению	238	5.2	Вставка и извлечение аккумулятора (04)	245
2.2	Примеры неправильного использования	238	6	Управление	245
2.3	Остаточные риски	238	6.1	Проверка состояния заряда аккумулятора	245
2.4	Предохранительные и защитные устройства	239	6.2	Включение и выключение устройства (05 - 07)	245
2.4.1	Кнопка деблокировки	239	7	Техобслуживание и уход	246
2.4.2	Защитный щит	239	7.1	Очистка устройства	246
2.5	Символы на устройстве	239	7.2	Замена измельчительных ножей (08)	246
2.5.1	Метки безопасности	239	8	Устранение неисправностей	246
2.5.2	Символы эксплуатации	239	9	Хранение устройства	247
2.6	Обзор продукта (01)	239	9.1	Хранение аккумулятора и зарядного устройства	247
2.7	Комплект поставки (02)	240	10	Транспортировка	247
3	Указания по технике безопасности	240	11	Утилизация	248
3.1	Общие указания по технике безопасности для электрических машин	240	12	Технические характеристики	249
3.1.1	Безопасность на рабочем месте	240	13	Сервисное обслуживание	249
3.1.2	Электрическая безопасность	240	14	Гарантия	250
3.1.3	Личная безопасность	241	1	ИНФОРМАЦИЯ О РУКОВОДСТВЕ ПО ЭКСПЛУАТАЦИИ	
3.1.4	Использование и обращение с электрической машиной	241	■	Немецкая версия содержит оригинальное руководство по эксплуатации. Все остальные языковые версии — это переводы оригинального руководства по эксплуатации.	
3.1.5	Использование и обращение с машиной, работающей от аккумулятора	242	■	Всегда держите это руководство по эксплуатации под рукой, чтобы прочитать его, если вам потребуется информация об устройстве.	
3.1.6	Сервис	242	■	Передавайте устройство другим лицам только вместе с этим руководством по эксплуатации.	
3.2	Указания по технике безопасности для мотокультиваторов, работающих от аккумулятора	242			
3.3	Вибрационная нагрузка	243			
3.4	Акустическая нагрузка	244			
3.5	Указания по технике безопасности для аккумулятора и зарядного устройства	244			

- Прочтите и соблюдайте указания по технике безопасности и предупреждения, приведенные в данном руководстве по эксплуатации.

1.1 Символы на титульной странице

Символ	Значение
	Обязательно прочитайте данное руководство по эксплуатации перед вводом в эксплуатацию. Это необходимо для безопасной и безотказной работы.
	Руководство по эксплуатации
	Осторожно обращайтесь с литий-ионными аккумуляторами! В частности, соблюдайте указания по транспортировке, хранению и утилизации в данном руководстве по эксплуатации!

1.2 Условные обозначения и сигнальные слова

⚠ ОПАСНОСТЬ! Указывает на опасную ситуацию, которая, если ее не избежать, приводит к смерти или серьезным травмам.

⚠ ПРЕДУПРЕЖДЕНИЕ! Указывает на потенциально опасную ситуацию, которая, если ее не избежать, может привести к смерти или серьезным травмам.

⚠ ОСТОРОЖНО! Указывает на потенциально опасную ситуацию, которая, если ее не избежать, может привести к травмам легкой и средней тяжести.

ⓘ ВНИМАНИЕ! Указывает на ситуацию, которая, если ее не избежать, может привести к имущественному ущербу.

ⓘ ПРИМЕЧАНИЕ Специальные указания для облегчения понимания и эксплуатации.

2 ОПИСАНИЕ ПРОДУКТА

Мотокультиватор, работающий от аккумулятора, предназначен для культивации, рыхления и измельчения почвы, а также для подготовки почвы к посеву. Кроме того, он может использоваться для прополки сорняков на огороде.

Устройство разрешается использовать только вместе с литий-ионными аккумуляторами и зарядными устройствами, указанными в технических характеристиках. Дополнительные сведения об аккумуляторах и зарядных устройствах см. в отдельных инструкциях:

- руководство по эксплуатации 443130: аккумуляторы
- руководство по эксплуатации 443131: зарядные устройства

ВНИМАНИЕ! **Опасность повреждения устройства и аккумулятора.** Если устройство работает с неподходящими аккумуляторами, то устройство и аккумуляторы могут быть повреждены.

- Устройство работает только с предназначенными для этого аккумуляторами.

2.1 Использование по назначению

Этот ручной мотокультиватор, работающий от аккумулятора, предназначен для удобного рыхления почвы на цветочных и овощных грядках в небольших садах, а также в труднодоступных местах, например, под кустами и деревьями.

Кроме того, неописанное здесь использование или иное использование считаются использованием не по назначению.

Это устройство предназначено для частного использования. Любое другое использование, а также несанкционированные модификации или дополнения рассматриваются как ненадлежащее использование и приводят к признанию недействительной гарантии, а также к потере соответствия и отказу от любой ответственности за ущерб пользователю или третьим лицам со стороны производителя.

2.2 Примеры неправильного использования

Устройство может быть повреждено камнями, ветками, металлическими и другими посторонними предметами в почве. Почва, которая давно не рыхлилась и поэтому слишком твердая, приводит к перегрузке устройства.

Устройство не предназначено для коммерческого использования в общественных парках, на спортивных площадках, в сельском и лесном хозяйствах.

2.3 Остаточные риски

Даже если устройство используется надлежащим образом, всегда существует определен-

ный остаточный риск, который не может быть исключен. Возможны следующие потенциальные опасности на основе типа и конструкции устройства в зависимости от использования:

- Отбрасывание земли и небольших камней.
- Вдыхание почвенной пыли при отсутствии респиратора.
- Порезы на ступнях и при попадании во вращающиеся измельчительные ножи.

2.4 Предохранительные и защитные устройства

⚠ ПРЕДУПРЕЖДЕНИЕ! Опасность травмирования. Неисправность или бездействие предохранительных и защитных устройств могут стать причиной травм.

- Неисправные предохранительные и защитные устройства подлежат ремонту.
- Никогда не выводите из строя предохранительные и защитные устройства.

2.4.1 Кнопка деблокировки

Кнопка деблокировки деблокирует выключатель. Это предотвращает случайное включение устройства простым нажатием выключателя.

2.4.2 Защитный щит

Защитный щит защищает пользователя от вращающихся измельчительных ножей и предметов, которые могут быть отброшены этими ножами.

2.5 Символы на устройстве

2.5.1 Метки безопасности

Символ	Значение
	Следует соблюдать особую осторожность при использовании устройства!
	Перед вводом в эксплуатацию прочтите руководство по эксплуатации!
	Опасность от отбрасываемых предметов!
	Выведите посторонних лиц из опасной зоны!

Символ	Значение
	Вращающиеся измельчительные ножи. Берегите руки и ноги!
	Не использовать устройство во время дождя!
	Следует носить защитные очки и беруши!
	Выньте аккумулятор перед выполнением любых работ по регулировке, очистке или техническому обслуживанию устройства.

2.5.2 Символы эксплуатации

Символ	Значение
	Затянуть/ослабить штангу

2.6 Обзор продукта (01)

Номер	компонента
Основное устройство	
1	Верхняя ручка с выключателем
2	Кнопка деблокировки
3	Индикатор уровня заряда аккумулятора
4	Ручка с петлей
5	Верхняя штанга
6	Муфта
7	Руководство по эксплуатации
Блок двигателя	
8	Нижняя штанга
9	Двигатель

Номер компонента	компонента
10	Защитный щит
11	Измельчительные ножи
Принадлежности*	
12	Аккумулятор*
13	Зарядное устройство*

* Не входит в комплект поставки, но доступно по следующим номерам заказа: см. Технические данные.

2.7 Комплект поставки (02)

И ПРИМЕЧАНИЕ Аккумулятор и зарядное устройство не входят в комплект поставки и приобретаются отдельно.

Комплект поставки включает в себя перечисленные позиции. Проверьте, включены ли все позиции:

Номер компонента	компонента
1	Основное устройство
2	Блок двигателя с измельчительными ножами
3	Руководство по эксплуатации «Мотокультиватор, работающий от аккумулятора»

3 УКАЗАНИЯ ПО ТЕХНИКЕ БЕЗОПАСНОСТИ

3.1 Общие указания по технике безопасности для электрических машин

⚠ ПРЕДУПРЕЖДЕНИЕ! Ознакомьтесь со всеми указаниями по технике безопасности, инструкциями, иллюстрациями и техническими характеристиками, которые входят в комплект поставки этой машины. Несоблюдение указаний по технике безопасности и инструкций может привести к удару электрическим током, пожару и (или) серьезным травмам.

- Сохраните все указания по технике безопасности и инструкции для дальнейшего использования.

Используемое в указаниях по технике безопасности обозначение «машина» относится к машинам, работающим от сети (с сете-

вым кабелем), или к машинам, работающим от аккумулятора (без сетевого кабеля).

3.1.1 Безопасность на рабочем месте

- Рабочее место должно быть чистым и хорошо освещенным. Беспорядок на рабочем месте или неосвещенные участки могут привести к несчастным случаям.
- Не работайте с машиной во взрывоопасной среде, в которой имеются горючие жидкости, газы или пыль. Машины производят искру, от которой может воспламениться пыль или пары.
- Во время использования машины не подпускайте к себе детей и других людей. Если вы отвлекетесь, можете потерять контроль над машиной.

3.1.2 Электрическая безопасность

- Штепсель машины должен подходить к розетке. Штепсель нельзя модифицировать. В машинах с защитным заземлением нельзя использовать переходные штепселя. Немодифицированные штепселя и подходящие розетки уменьшают риск удара электрическим током.
- Избегайте физического контакта с заземленными поверхностями труб, систем отопления, плит и холодильников. Если Ваше тело заземлено, существует повышенный риск удара электрическим током.
- Не подвергайте машины воздействию дождя или сырости. Проникновение воды в машину повышает риск удара электрическим током.
- Не используйте соединительный кабель не по назначению, чтобы нести, вешать машину или чтобы вытянуть штепсель из розетки. Держите соединительный кабель подальше от источников жары, масла, острых краев или движущихся частей устройства. Поврежденные или запутанные соединительные кабели повышают риск удара электрическим током.
- Если вы работаете с машиной под открытым небом, используйте только такие удлинительные кабели, которые подходят также для использования на улице. Использование удлинительного кабеля, который предназначен для улицы, уменьшает риск удара электрическим током.

- Если машину все же необходимо использовать во влажной среде, используйте устройство дифференциальной защиты. Использование устройства дифференциальной защиты уменьшает риск удара электрическим током.

3.1.3 Личная безопасность

- При работе с машиной следует проявлять внимательность и подходить к выполнению работ с четким пониманием целесообразности действий. Не допускается использование машины в состоянии усталости, под действием алкоголя, наркотических или лекарственных препаратов. Кратковременное отсутствие внимательности при использовании машины может стать причиной серьезных травм.
- Используйте средства индивидуальной защиты и обязательно носите защитные очки. В зависимости от типа и условий применения машины использование таких средств индивидуальной защиты, как респиратор, нескользящая защитная обувь, защитная каска или средства защиты органов слуха, существенно снижает риск получения травмы.
- Избегайте случайного включения. Необходимо убедиться в том, что машина выключена, прежде чем подключать ее к источнику питания и/или аккумулятору, брать в руки или переносить. Нельзя переносить машину, держа палец на выключателе, или подключать включенной к сети. Это может стать причиной несчастного случая.
- Прежде чем включить машину, удалите установочные инструменты или гаечные ключи. Попадание инструмента или ключа в движущуюся часть машины может привести к повреждениям.
- Избегайте неудобного положения тела. Необходимо выбрать устойчивое положение, которое в любой момент позволит сохранить равновесие. Это поможет лучше контролировать положение машины в непредвиденных ситуациях.
- Надевайте подходящую одежду. Не следует надевать просторную одежду или украшения. Держите волосы и одежду вдали от движущихся частей. Просторная одежда, украшения и длинные волосы могут попасть в движущиеся части.

- Если предусмотрена установка устройств для отсасывания и удержания пыли, удостоверьтесь, что они подсоединены и правильно используются. Отсасывание пыли может уменьшать опасность воздействия пыли.

- Не считайте себя в мнимой безопасности и не игнорируйте правила безопасности для машин, даже если вы знакомы с машиной после ее многократного использования. Небрежное обращение может привести к серьезным травмам в течение нескольких секунд.

3.1.4 Использование и обращение с электрической машиной

- Не перегружайте машину. Используйте для работы подходящую машину. С подходящей машиной вы сможете работать лучше и увереннее в указанном диапазоне мощности.
- Не допускается использование машины с поврежденным выключателем. Машина, которую нельзя включить или выключить, опасна и требует ремонта.
- Прежде чем настраивать устройство, менять запчасти или поместить машину на хранение, вытяните штепсель из розетки и (или) извлеките аккумулятор. Эта мера предосторожности позволит не допустить случайного включения машины.
- Храните неиспользуемые машины в недоступном для детей месте. Не позволяйте использовать машину лицам, которые не знакомы с ней или не прочитали эти инструкции. Машины опасны, если их используют неопытные люди.
- Тщательно заботьтесь о машинах и насадках. Контролируйте, безупречно ли функционируют подвижные части, не прижаты, не сломаны и не повреждены ли они до такой степени, что машина хуже функционирует. Перед использованием машины поврежденные части должны быть отремонтированы. Много несчастных случаев происходит по вине машин, за которыми плохо ухаживали.
- Сохраняйте режущие инструменты острыми и держите их в чистоте. Тщательно ухоженные режущие инструменты с острыми режущими краями меньше застревают и ими легче пользоваться.
- Используйте машину, насадки и т. д. в соответствии с данными инструкциями.

Учитывайте условия труда и специфику работы. Использование машин для целей, для которых они не предусмотрены, может привести к опасным ситуациям.

- Следите, чтобы ручки и ладонная часть перчатки были сухими и чистыми, без малейших следов масла или смазки. Скользкие ручки и ладонная часть перчатки не позволяют обеспечить безопасную эксплуатацию и контроль машин в непредвиденных ситуациях.

3.1.5 Использование и обращение с машиной, работающей от аккумулятора

- Заряжайте аккумуляторы только в зарядных устройствах, которые рекомендованы производителем. Если зарядное устройство, которое подходит для определенного вида аккумуляторов, используется с другими аккумуляторами, существует опасность пожара.
- Используйте в машинах только предусмотренные для этого аккумуляторы. Использование других аккумуляторов может привести к травмам и опасности пожара.
- Держите неиспользуемые аккумуляторы подальше от скрепок, монет, ключей, гвоздей, винтов и других мелких металлических предметов, которые могут вызывать замыкание контактов. Короткое замыкание между аккумуляторными контактами может вызвать возгорания или пожар.
- При неправильном использовании из аккумулятора может вытекать жидкость. Избегайте контакта с ними. При случайном контакте смойте ее водой. Если жидкость попала в глаза, обратитесь за медицинской помощью. Вытекающая аккумуляторная жидкость может вызвать раздражение кожи или ожоги.
- Не используйте поврежденный или модифицированный аккумулятор. Поврежденные или модифицированные аккумуляторы могут вести себя непредсказуемо и вызывать пожар, взрыв или опасность травмирования.
- Держите аккумулятор вдали от огня или высоких температур. Огонь или температура выше 130 °C могут вызвать взрыв.

- Следуйте инструкциям по зарядке и ни в коем случае не заряжайте аккумулятор или машину, работающую от аккумулятора, вне диапазона температур, указанного в руководстве по эксплуатации. Неправильная зарядка или зарядка вне утвержденного диапазона температур могут привести к разрушению аккумулятора и повышению пожароопасности.

3.1.6 Сервис

- Ремонтировать машину должен только квалифицированный специалист, используя оригинальные запчасти. Таким образом обеспечивается сохранение надежности машины.
- Ни в коем случае не выполняйте обслуживание разрушенных аккумуляторов. Обслуживание аккумуляторов должно осуществляться только производителем или его сервисной службой.

3.2 Указания по технике безопасности для мотокультиваторов, работающих от аккумулятора

Общие указания

- Внимательно прочтите руководство по эксплуатации. Ознакомьтесь с органами управления и указаниями по надлежащей эксплуатации устройства.
- Не разрешайте пользоваться машиной детям и лицам, которые не ознакомились с этим руководством по эксплуатации. Не имеющий опыта оператор должен пройти инструктаж по эксплуатации устройства и обучение.
- Местным законодательством может быть установлен минимальный возраст оператора.
- Никогда не работайте, если поблизости находятся люди, особенно дети или животные. Выключайте мотокультиватор при приближении людей или животных.
- Пользователь несет ответственность за несчастные случаи с другими людьми и нанесение ущерба их имуществу.
- Соблюдайте действующие в стране правила или предписания относительно продолжительности работы машины.
- Не разрешайте детям и подросткам играть с мотокультиватором.

Подготовительные меры

- Всегда носите прочную обувь (защитную обувь) и длинные брюки во время эксплуатации машины. Запрещается эксплуатировать устройство босиком или в легких сандалиях.
- Полностью проверьте ландшафт, на котором используется машина, и удалите все камни, палки, куски стекла и металла, провода, игрушки, кости и другие посторонние предметы, которые могут быть захвачены и отброшены.
- Перед использованием машины необходимо всегда проверять измельчительные ножи, крепежные пальцы и весь измельчительный узел на предмет износа или повреждений.
- Не эксплуатируйте мотокультиватор с изношенными или поврежденными деталями. Изношенные или поврежденные детали могут привести к серьезным травмам.
- Во избежание дисбаланса осуществлять замену изношенных или поврежденных деталей (измельчительные ножи, крепежные пальцы) только комплектами.

Использование устройства

- Работы можно выполнять только при дневном свете или при хорошем искусственном освещении.
- Всегда обращайте внимание на устойчивость, особенно на склонах.
- Не следует эксплуатировать устройство на твердой или плоской основе или на склонах.
- Запрещается использовать устройство на грубых каменистых почвах. Камни могут отлетать и повреждать измельчительные ножи.
- Следует работать устройством строго под углом склона. Не перемещайте работающее устройство вниз и вверх по склону, а также на склонах с углом более 10°!
- Работайте с машиной только со скоростью движения шагом.
- Включайте машину в соответствии с руководством по эксплуатации и следите за достаточным расстоянием между ступнями и измельчительными ножами.
- Следите за тем, чтобы руки или ноги не находились рядом с вращающимися частями или не попадали под них.

- Никогда не поднимайте и не держите машину при работающем двигателе!
- Всегда выключайте мотокультиватор, когда он не требуется, например, при изменении рабочей зоны, при кратковременном уходе с места работы или в случае проведения работ по техническому обслуживанию и уходу.
- Немедленно выключайте мотокультиватор при несчастном случае, чтобы предотвратить дальнейшие травмы и материальный ущерб.

Техобслуживание и хранение

- Всегда следите за тем, чтобы все гайки, болты и винты были крепко затянуты, чтобы машина находилась в безопасном рабочем состоянии.
- В целях безопасности заменяйте изношенные или поврежденные детали. Используйте только оригинальные запасные части и принадлежности.
- Храните мотокультиватор в недоступном для детей месте.

3.3 Вибрационная нагрузка

■ Опасность вибрации

Фактическое значение вибрационной эмиссии при использовании устройства может отличаться от заявленного производителем значения. Наблюдайте следующие факторы воздействия до или во время использования:

- Используется ли устройство по назначению?
- Материал разрезан или обработан правильно?
- Находится ли устройство в хорошем рабочем состоянии?
- Правильно ли заострен или установлен режущий инструмент?
- Установлены ли кронштейны и, если требуется, дополнительные вибрационными ручки, и плотно ли они соединены с устройством?
- Эксплуатируете устройство только с частотой вращения двигателя, необходимой для отдельной работы. Избегайте максимальной частоты вращения, чтобы снизить уровень шума и вибрации.
- Из-за неправильного использования и технического обслуживания шум и вибрация устройства могут повыситься. Это наносит

вред здоровью человека. В таких случаях немедленно выключайте устройство и обратитесь за его ремонтом в авторизованный сервисный центр.

- Степень вибрационного напряжения зависит от выполняемой работы или использования устройства. Оцените и установите соответствующие перерывы в работе. В результате вибрационная нагрузка в течение всего рабочего времени будет значительно снижена.
- Длительная эксплуатация устройства подвергает оператора вибрации и может вызвать проблемы с кровообращением (симптом «белого пальца»). Чтобы уменьшить этот риск, носите перчатки и держите руки в тепле. В случае обнаружения симптома «белого пальца» немедленно обратитесь к врачу. Эти симптомы включают в себя: онемение, потерю чувствительности, покалывание, зуд, боль, слабость, изменение цвета или состояния кожи. Обычно эти симптомы влияют на пальцы, руки или пульс. При низких температурах риск возрастает.
- Делайте во время рабочего дня длительные перерывы, чтобы отдохнуть от шума и вибраций. Планируйте свою работу таким образом, чтобы разделить эксплуатацию устройств, которые создают сильные вибрации, на несколько дней.
- Если вы почувствуете дискомфорт или дисхромии кожи при использовании устройства в руках, немедленно прекратите работу. Установите достаточные перерывы в работе. Работа без достаточных перерывов может привести к местной вибрационной болезни.
- Минимизируйте риск воздействия вибрации. Выполняйте обслуживание прибора в соответствии с инструкциями в руководстве по эксплуатации.
- Если оборудование используется часто, обратитесь к дилеру, чтобы приобрести антивибрационные аксессуары (например, ручки).
- Избегайте работы с прибором при температуре ниже 10 °C. В плане работы определите, как можно ограничить вибрационную нагрузку.

3.4 Акустическая нагрузка

Некоторая акустическая нагрузка, вызванная этим устройством, неизбежна. Выполняйте

шумные работы в установленные и определенные сроки. При необходимости следует учитывать указания относительно «тихих часов» и ограничивать продолжительность работы наиболее необходимым. Для обеспечения личной защиты и защиты лиц, находящихся поблизости, необходимо носить беруши.

3.5 Указания по технике безопасности для аккумулятора и зарядного устройства

- Перед зарядкой извлеките аккумуляторы из устройства.
- Не используйте в устройстве аккумуляторы разных типов или новые и использованные аккумуляторы вместе.
- Вставляйте аккумуляторы в устройство с соблюдением полярности.
- Извлекайте аккумуляторы из устройства для хранения в течение длительного периода времени.
- Не допускайте короткого замыкания клемм устройства или аккумулятора.

Руководства по эксплуатации

Соблюдайте указания по технике безопасности, содержащиеся в отдельных руководствах по эксплуатации к аккумулятору и зарядному устройству.

См.

- руководство по эксплуатации 443130: аккумуляторы
- руководство по эксплуатации 443131: зарядные устройства

4 УСТАНОВКА

⚠ ПРЕДУПРЕЖДЕНИЕ! Опасность из-за неполного монтажа! Эксплуатация неполного устройства может привести к серьезным травмам.

- Используйте устройство только в полностью собранном состоянии!
- Вставляйте аккумулятор только в полностью собранное устройство!

4.1 Соединение/разъединение блока двигателя и основного устройства (03)

Соединение блока двигателя и основного устройства

1. Выровняйте соединительную муфту (03/1) блока двигателя и верхней штанги (03/2)

относительно друг друга таким образом, чтобы нанесенные стрелки (03/3) были расположены друг напротив друга.

2. Вставьте соединительную муфту и верхнюю штангу друг в друга до упора (03/a).
3. Вставьте фиксирующую гильзу (03/4) до упора над разъемом (03/b).
4. Покрутите фиксирующую гильзу в направлении закрытого замка (03/c).

Разъединение блока двигателя и основного устройства

1. Покрутите фиксирующую гильзу в направлении открытого замка.
2. Разъединить верхнюю и нижнюю штангу.

5 ВВОД В ЭКСПЛУАТАЦИЮ

5.1 Зарядка аккумулятора

Обратите внимание на диапазон температур для зарядки, см. Технические данные.

И ПРИМЕЧАНИЕ Подробную информацию см. в отдельных инструкциях по эксплуатации аккумулятора и зарядного устройства:

- руководство по эксплуатации 443130: аккумуляторы
- руководство по эксплуатации 443131: зарядные устройства

5.2 Вставка и извлечение аккумулятора (04)

ВНИМАНИЕ! Опасность повреждения аккумулятора. Если после использования устройства оставить аккумулятор внутри, это может привести к повреждению аккумулятора.

- Сразу после завершения работы следует извлечь аккумулятор из устройства и поместить на хранение в утепленное место.
- Вставлять аккумулятор в устройство следует непосредственно перед работой.

Вставка аккумулятора

1. Вставьте аккумулятор (04/1) в верхнюю ручку (04/a) снизу до щелчка.

Извлечение аккумулятора

1. Нажмите и удерживайте кнопку фиксации (04/2) на аккумуляторе.
2. Извлеките (04/b) аккумулятор.

6 УПРАВЛЕНИЕ

⚠ ПРЕДУПРЕЖДЕНИЕ! Опасность травмирования в результате ослабления деталей устройства. Во время эксплуатации ослабленные детали устройства могут привести к серьезным травмам.

- Перед переключением устройства убедитесь, что все детали устройства прочно привинчены.
- Прикрепите режущие инструменты так, чтобы они не могли отсоединиться во время работы.

6.1 Проверка состояния заряда аккумулятора

Индикатор уровня заряда аккумулятора (01/3) расположен на верхней части основного устройства.

Он состоит из трех сегментов. Сегменты загораются или мигают в зависимости от уровня заряда.

Сегмент	Уровень заряда
Загораются 3 сегмента:	аккумулятор полностью заряжен.
Загораются 2 сегмента:	аккумулятор заряжен на 2/3.
Загорается 1 сегмент:	аккумулятор заряжен на 1/3.
Мигает 1 сегмент:	аккумулятор почти разряжен. Устройство вскоре выключится.

6.2 Включение и выключение устройства (05 - 07)

1. Займите устойчивое положение.
2. Одной рукой возьмитесь за верхнюю ручку (05/1), другой рукой — за ручку с петлей (05/2).
3. Держать блок двигателя (06/1) чуть выше обрабатываемой почвы. Измельчительные ножи (06/2) еще не должны касаться почвы.
4. Нажмите кнопку деблокировки (07/1) на верхней ручке.
5. Нажмите и удерживайте выключатель (07/2) на верхней ручке. Устройство начинает работать. Кнопку деблокировки можно отпустить.

6. С помощью ручки с петлей вдавить вращающиеся измельчительные ножи в почву. Если вы заметили, что измельчительные ножи блокируются почвой, приподнимите устройство.
7. Для отключения устройства: Отпустите выключатель.

⚠ ПРЕДУПРЕЖДЕНИЕ! **Опасность порезов.** После отключения измельчительные ножи вращаются еще на протяжении нескольких секунд. Введение конечностей в опасную зону может стать причиной резаных ран.

- Подождите, пока измельчительные ножи остановятся.

7 ТЕХОБСЛУЖИВАНИЕ И УХОД

⚠ ПРЕДУПРЕЖДЕНИЕ! **Опасность порезов.** Опасность порезов при контакте с острыми движущимися деталями устройства и режущим инструментом.

- Всегда выключайте устройство до технического и сервисного обслуживания и очистки. Снимите аккумулятор.
- Всегда носите защитные перчатки во время технического обслуживания, ухода и очистки.

7.1 Очистка устройства

- Следует беречь устройство от воздействия воды или влаги. Не очищать устройство струей воды.
- После каждого использования корпус и измельчительные ножи следует чистить щеткой или тканью. Во избежание коррозии и повреждения элементов из пластика не допускается использование воды и (или) агрессивных моющих средств, а также растворителей.

- После каждого использования следует вынимать аккумулятор и проводить визуальный осмотр устройства на предмет повреждений.
- Защитный щит, блок двигателя и двигатель необходимо всегда очищать от загрязнений.
- Проверить прочность фиксации всех резьбовых соединений.
- Проверьте электрические контакты на предмет коррозии, в случае необходимости контакты следует зачистить металлической щеткой и обработать спреем для электрических контактных соединений.

7.2 Замена измельчительных ножей (08)

Заменяйте неисправные детали только оригинальными запасными частями производителя или обратитесь в ближайший сервисный центр (см. *глава 13 "Сервисное обслуживание"*, Стр. 249).

Выполняйте снятие и установку измельчительных ножей согласно рис. (08).

8 УСТРАНЕНИЕ НЕИСПРАВНОСТЕЙ

⚠ ОСТОРОЖНО! **Опасность травмирования.** Движущиеся части и детали с острыми краями могут привести к травмам.

- Всегда носите защитные перчатки во время технического обслуживания, ухода и очистки!

ℹ ПРИМЕЧАНИЕ В случае возникновения неисправностей, которые не указаны в данной таблице или с которыми вы не можете справиться самостоятельно, обращайтесь в нашу сервисную службу.

Неисправность	Причина	Способы устранения
Двигатель не работает.	Аккумулятор разряжен.	Зарядите аккумулятор.
	Аккумулятор не установлен или установлен неправильно.	Вставьте аккумулятор правильно.
	Отсутствует подача электроэнергии.	1. Снимите аккумулятор. 2. Зачистить электрические контакты.

Неисправность	Причина	Способы устранения
	В результате перегрузки сработал защитный выключатель двигателя и устройство было выключено.	Следует дождаться разблокировки двигателя.
Двигатель работает с перебоями.	Неисправность прибора	обратитесь в сервисный центр изготовителя.
	Поврежден выключатель.	обратитесь в сервисный центр изготовителя.
Двигатель работает, но измельчительные ножи не двигаются.	Неисправность прибора	обратитесь в сервисный центр изготовителя.
Нетипичная вибрация прибора.	Измельчительные ножи повреждены и погнуты.	Замените измельчительные ножи.
	Неисправность прибора	обратитесь в сервисный центр изготовителя.
Срок эксплуатации аккумулятора значительно снизился.	Почва слишком тяжелая или слишком влажная (например, глинистая почва).	Избегайте измельчения слишком тяжелой почвы.
	Срок службы аккумулятора истек.	Замените аккумулятор. Используйте только оригинальные аксессуары от производителя.
Аккумулятор не заряжается.	Загрязнены контакты.	обратитесь в сервисный центр изготовителя.
	Неисправность аккумулятора или зарядного устройства.	Заказать запасные части. обратиться в сервисный центр изготовителя.
	Перегрев аккумулятора.	Дайте аккумулятору остыть.

9 ХРАНЕНИЕ УСТРОЙСТВА

- После каждого применения вынимайте аккумулятор из устройства.
- После каждого использования тщательно очищайте устройство и устанавливайте все защитные крышки (при их наличии).
- Храните устройство в сухом, запираемом месте, недоступном для детей.

При перерывах в использовании, длящихся более 30 дней, необходимо выполнить следующие действия:

- Тщательно очистить устройство, хранить в сухом помещении.

9.1 Хранение аккумулятора и зарядного устройства

ПРИМЕЧАНИЕ См. подробную информацию в отдельных инструкциях по эксплуатации и аккумулятора и зарядного устройства.

10 ТРАНСПОРТИРОВКА

Перед транспортировкой выполните следующие действия:

1. Выключите устройство.
2. Выньте аккумулятор из устройства.
3. Правильно упакуйте аккумулятор (см. ниже).

Аккумулятор В125 Li (арт. №: 113896)

И ПРИМЕЧАНИЕ Номинальная мощность аккумулятора составляет более 100 Втч! Поэтому соблюдайте следующие правила транспортировки!

Литий-ионный аккумулятор подлежит закону про перевозку опасных грузов, но может быть транспортирован в упрощенных условиях:

- Частные пользователи могут перевозить аккумуляторы автотранспортом без каких-либо дополнительных требований, при условии их перевозки в заводской упаковке и для личных целей.
- Коммерческие пользователи, которые выполняют перевозки в связи со своей основной деятельностью (например, поставки на строительные площадки или места погрузки и из них), могут также воспользоваться данным упрощением.

В обоих вышеуказанных случаях принудительные меры должны быть приняты, чтобы предотвратить утечку содержимого. В других случаях правила об опасных грузах должны строго соблюдаться! Несоблюдение грозит отправителю и, возможно, перевозчику суровым наказанием.

Прочие указания о транспортировке и отправке

- Транспортировка и пересылка литий-ионных аккумуляторов разрешается только при условии отсутствия повреждений!
- Для транспортировки аккумуляторов разрешается использовать только оригинальные коробки или подходящую тару для опасных грузов (требование не распространяется на аккумуляторы номинальной мощностью менее 100 Втч).
- Открытые контакты аккумуляторов подлежат заклеиванию во избежание короткого замыкания.
- Внутри упаковки аккумуляторы должны быть защищены от смещения, в противном случае возможно их повреждение.
- При транспортировке или пересылке проверяйте правильность маркировки и документации (курьерской или экспедиторской служб).
- Предварительно выясните, возможна ли перевозка выбранным поставщиком услуг и оформите заказ.

При подготовке к пересылке рекомендуем обратиться к специалисту по опасным грузам. Также примите во внимание возможные дополнительные национальные правила.

11 УТИЛИЗАЦИЯ

Указания по закону об электрическом и электронном оборудовании



- Электрическое и электронное оборудование не относится к бытовому мусору. Его необходимо собирать и утилизировать отдельно!
- Использованные батарейки или аккумуляторы следует вынимать из старого устройства перед сдачей! Их утилизация регулируется законом о батареях.
- Владельцы или пользователи электрического и электронного оборудования обязаны вернуть устройство после использования согласно закону.
- Конечный пользователь несет ответственность за удаление своих личных данных с использованного оборудования, которое подлежит утилизации!

Символ перерезанного мусорного контейнера означает, что электрическое и электронное оборудование нельзя утилизировать вместе с бытовыми отходами.

Электрическое и электронное оборудование можно бесплатно сдать в следующих местах:

- Государственная служба по утилизации или пункт сбора (например, муниципальные склады)
- Магазины электрооборудования (стационарные и интернет-магазины), при условии, что продавцы обязаны принимать оборудование или предлагать возврат на добровольной основе.

Эти заявления действительны только для устройств, установленных и проданных в странах Европейского Союза, в соответствии с Директивой ЕС 2012/19/ЕС. В странах за пределами Европейского Союза могут действовать другие правила, касающиеся утилизации электрических и электронных устройств.

Указания согласно закону о батарейках



- Использованные батарейки и аккумуляторы не относятся к бытовому мусору. Его необходимо собирать и утилизировать отдельно!

- Чтобы безопасно вынуть батарейки или аккумуляторы из электрического устройства, а также получить информацию о их типе или химической системе, см. дополнительную информацию в руководстве по эксплуатации или установке.
- Владельцы или пользователи батареек или аккумуляторов обязаны вернуть устройство после использования согласно закону. Возврат ограничивается допустимым количеством приобретенных или утилизированных товаров для домашнего хозяйства.

Использованные батареи могут содержать вредные вещества или тяжелые металлы, которые могут нанести вред окружающей среде и ущерб здоровью. Повторная переработка использованных батареек и использование ресурсов, содержащихся в них, способствует защите этих двух важных активов.

Символ перечеркнутого мусорного контейнера означает, что батарейки и аккумуляторы нельзя утилизировать вместе с бытовыми отходами.

Кроме того, под символом мусорного контейнера нанесены символы Hg, Cd или Pb. Это выглядит следующим образом:

- Hg: батарея содержит более 0,0005 % ртути
- Cd: батарея содержит более 0,002 % кадмия
- Pb: батарея содержит более 0,004 % свинца

Аккумуляторы и батарейки можно бесплатно сдать в следующих местах:

- Государственная служба по утилизации или пункт сбора (например, муниципальные склады)
- Магазины батареек и аккумуляторов
- Пункты приема общей системы возврата использованных батареек устройств
- Пункты приема изготовителя (если он не является членом объединенной системы возврата)

Эти заявления действительны только для аккумуляторов и батарей, которые продаются в

странах Европейского Союза и соответствуют Директиве 2006/66/ЕС. В странах за пределами Европейского Союза могут действовать другие правила, касающиеся утилизации батарей и аккумуляторов.

12 ТЕХНИЧЕСКИЕ ХАРАКТЕРИСТИКИ

Технические характеристики: см. таблицу с техническими характеристиками в начале этого руководства по эксплуатации.

** Примечания относительно значений эмиссии вибраций и уровня шума:*

- *Измерение указанных значений эмиссии вибраций и уровня шума проводилось в соответствии со стандартизированным методом испытания, они могут использоваться для сравнения электроинструментов.*
- *Указанные значения эмиссии вибраций и уровня шума могут также использоваться для предварительной оценки воздействия (степени воздействия вибрации).*
- *Значения эмиссии вибраций и уровня шума могут отличаться от указанных значений при фактическом использовании электроинструмента в зависимости от способа его использования.*
- *Соблюдайте меры безопасности в соответствии с главой по технике безопасности. Старайтесь держать вибрационную нагрузку в пределах минимума. Примерные меры по снижению вибрационной нагрузки включают использование перчаток при использовании инструмента и ограничение рабочего времени. В этом случае необходимо учитывать все части рабочего цикла (например, время выключения электроинструмента и время включения без нагрузки).*

13 СЕРВИСНОЕ ОБСЛУЖИВАНИЕ

Если у вас есть вопросы относительно гарантии, ремонта или запасных частей, обратитесь в ближайший сервисный центр AL-KO. Адрес можно найти в Интернете по следующему адресу:

www.al-ko.com/service-contacts

14 ГАРАНТИЯ

Мы устраняем возможные дефекты материалов или производства в течение срока давности, установленного законом в отношении рекламаций по качеству, путем ремонта или замены изделия. Срок давности определяется законодательством страны, в которой было приобретено устройство.

Наше гарантийное обязательство действитель- Гарантия аннулируется при:

но только при:

- Соблюдайте данное руководство по эксплуатации
- надлежащем обращении;
- использовании оригинальных запасных частей.
- самостоятельных попытках ремонта;
- самостоятельных технических изменениях;
- использовании не по назначению.

Гарантия не распространяется на:

- повреждения лакокрасочного покрытия, вызванные нормальным износом;
- изнашивающиеся части, обозначенные в ведомости запасных частей рамкой xxxxxx (x).

Гарантийный срок начинается после покупки первым конечным пользователем. Определяющим фактором служит дата на документе, подтверждающем покупку. Обращайтесь с настоящим сертификатом и документом, подтверждающим покупку, к своему дилеру или в ближайший авторизованный сервисный центр. Настоящий сертификат не касается гарантируемых законом прав на претензии покупателя к продавцу.

ПЕРЕКЛАД ОРИГІНАЛУ ПОСІБНИКА З ЕКСПЛУАТАЦІЇ**Зміст**

1	Інформація про посібник із експлуатації.....	251
1.1	Символи на титульній сторінці.....	252
1.2	Умовні позначення та сигнальні слова.....	252
2	Опис пристрою.....	252
2.1	Використання за призначенням.....	252
2.2	Приклади неправильного використання.....	252
2.3	Залишкові ризики.....	252
2.4	Запобіжні та захисні елементи.....	253
2.4.1	Кнопка деблокування.....	253
2.4.2	Захисний щит.....	253
2.5	Умовні позначення на пристрої.....	253
2.5.1	Мітки безпеки.....	253
2.5.2	Символи експлуатації.....	253
2.6	Візуальний огляд виробу (01).....	253
2.7	Комплект постачання (02).....	254
3	Правила техніки безпеки.....	254
3.1	Загальні вказівки з техніки безпеки для електричних машин.....	254
3.1.1	Безпека на робочому місці.....	254
3.1.2	Електрична безпека.....	254
3.1.3	Безпека людей.....	254
3.1.4	Використання та поводження з електричною машиною.....	255
3.1.5	Використання та поводження з електричною машиною, що працює від акумулятора.....	255
3.1.6	Сервіс.....	256
3.2	Вказівки з техніки безпеки для мотокультиваторів, що працюють від акумулятора.....	256
3.3	Вібраційне навантаження.....	257
3.4	Акустичне навантаження.....	258
3.5	Правила техніки безпеки для акумулятора й зарядного пристрою.....	258
4	Монтаж.....	258
4.1	З'єднання/роз'єднання блоку двигуна та базового агрегата (03).....	258
5	Введення в експлуатацію.....	258
5.1	Зарядіть акумулятор.....	258
5.2	Встановлення та виймання акумулятора (04).....	259
6	Експлуатація.....	259
6.1	Перевірка рівня заряду акумулятора.....	259
6.2	Увімкнення та вимкнення пристрою (05 - 07).....	259
7	Технічне обслуговування та догляд.....	259
7.1	Очистіть пристрій.....	260
7.2	Заміна подрібнювальних ножів (08).....	260
8	Усунення несправностей.....	260
9	Зберігання пристрою.....	261
9.1	Зберігання акумулятора та зарядного пристрою.....	261
10	Транспортування.....	261
11	Утилізація.....	262
12	Технічні характеристики.....	263
13	Сервісне обслуговування.....	263
14	Гарантія.....	263

1 ІНФОРМАЦІЯ ПРО ПОСІБНИК ІЗ ЕКСПЛУАТАЦІЇ

- Німецька версія містить оригінальний посібник із експлуатації. Всі інші мовні версії — це переклади оригінального посібника з експлуатації.
- Завжди тримайте цей посібник із експлуатації під рукою, щоб прочитати його, якщо вам знадобиться інформація про пристрій.
- Передавайте пристрій іншим особам тільки разом з цим посібником із експлуатації.
- Прочитайте та дотримуйтеся вказівок з техніки безпеки та попереджень, що містяться в цьому посібнику з експлуатації.

1.1 Символи на титульній сторінці

Умовне позначення	Значення
	Обов'язково прочитайте цей посібник із експлуатації перед введенням в експлуатацію. Це є необхідною умовою безпечної та безвідмовної роботи.
	Посібник з експлуатації
	Обережно поводьтеся з літій-іонними акумуляторами! Зокрема, дотримуйтеся інструкцій з транспортування, зберігання та утилізації в цьому посібнику з експлуатації!

1.2 Умовні позначення та сигнальні слова

⚠ НЕБЕЗПЕКА! Вказує на небезпечну ситуацію, яка, якщо її не уникнути, призводить до смерті або серйозних травм.

⚠ ПОПЕРЕДЖЕННЯ! Вказує на потенційно небезпечну ситуацію, яка, якщо її не уникнути, може призвести до смерті або серйозних травм.

⚠ ОБЕРЕЖНО! Вказує на потенційно небезпечну ситуацію, яка, якщо її не уникнути, може призвести до травми легкої та середньої тяжкості.

УВАГА! Вказує на ситуацію, яка, якщо її не уникнути, може призвести до майнового збитку.

ℹ ПРИМІТКА Спеціальні вказівки для кращого розуміння та полегшення роботи.

2 ОПИС ПРИСТРОЮ

Мотокультиватор, що працює від акумулятора, призначений для культивування, розпушування та подрібнення ґрунту, а також для підготовки ґрунту до посіву. Крім того, він може використовуватися для прополювання бур'янів на городі.

Пристрій слід використовувати тільки разом з літій-іонними акумуляторами і зарядними пристроями, зазначеними в технічних характе-

ристиках. Додаткові відомості про акумулятор і зарядний пристрій див. в окремих інструкціях:

- посібник з експлуатації 443130: акумулятор
- посібник з експлуатації 443131: зарядні пристрої

УВАГА! Небезпека пошкодження пристрою та акумулятора. Якщо пристрій працює з неправильними акумуляторами, то це може призвести до пошкодження пристрою та акумуляторів.

- Пристрій працює тільки з призначеними для цього акумуляторами.

2.1 Використання за призначенням

Цей ручний мотокультиватор, що працює від акумулятора, призначений для зручного розпушування ґрунту на квіткових та овочевих грядках у невеликих садах, а також у важкодоступних місцях, наприклад, під кущами та деревами.

Крім того, неописане тут використання або інше використання вважаються використанням не за призначенням.

Цей пристрій призначено для приватного використання. Будь-яке інше використання або несанкціоновані зміни та доповнення конструкції вважаються використанням не за призначенням і призводять до анулювання гарантії, а також втрати відповідності та відмови від будь-якої відповідальності виробника за шкоду, завдану користувачеві або третій стороні.

2.2 Приклади неправильного використання

Пристрій може бути пошкоджений камінням, гілками, металевими та іншими сторонніми предметами в ґрунті. Ґрунт, який давно не розпушувався і тому надто твердий, призводить до перевантаження пристрою.

Пристрій не призначений для комерційного використання в громадських парках, на спортивних майданчиках, у сільському та лісовому господарствах.

2.3 Залишкові ризики

Навіть якщо пристрій використовується належним чином, завжди існує певний залишковий ризик, який не можна виключити. Можливі наведені нижче потенційні небезпеки на основі типу та конструкції пристрою залежно від використання:

- Відкидання землі і невеликих каменів.

- Вдихання ґрунтового пилу за відсутності респіратора.
- Порізи на ступнях та у разі потрапляння в подрібнювальні ножі, що обертаються.

2.4 Запобіжні та захисні елементи

⚠ ПОПЕРЕДЖЕННЯ! Небезпека травмування. Несправність або відсутність запобіжних та захисних елементів можуть призвести до серйозних травм.

- Несправні запобіжні та захисні елементи слід відремонтувати.
- У жодному разі не виводьте з ладу запобіжні та захисні елементи.

2.4.1 Кнопка деблокування

Кнопка деблокування деблокує вимикач. Це запобігає випадковому увімкненню пристрою простим натисканням вимикача.

2.4.2 Захисний щит

Захисний щит захищає користувача від контакту з ножами культиватора, що обертаються та предметів, які можуть бути відкинуті цими ножами.

2.5 Умовні позначення на пристрої

2.5.1 Мітки безпеки

Символ	Значення
	Будьте особливо обережні під час роботи!
	Перед введенням в експлуатацію прочитайте посібник з експлуатації!
	Небезпека: під час роботи від пристрою можуть відлітати сторонні предмети!
	Виведіть сторонніх осіб із небезпечної зони!
	Подрібнювальні ножі, що обертаються. Тримайте руки й ноги на безпечній відстані.
	Не використовувати пристрій під час дощу!

Символ	Значення
	Користуватися засобами захисту органів зору та слуху!
	Вийміть акумулятор перед виконанням будь-яких робіт по регулюванню, очищенню або технічному обслуговуванню пристрою.

2.5.2 Символи експлуатації

Символ	Значення
	Затягнути/послабити штангу

2.6 Візуальний огляд виробу (01)

Номер	компонента
Базовий агрегат	
1	Верхня ручка з вимикачем
2	Кнопка деблокування
3	Індикатор рівня заряду акумулятора
4	Ручка з петлею
5	Верхня штанга
6	Муфта
7	Посібник з експлуатації
Блок двигуна	
8	Нижня штанга
9	Двигун
10	Захисний щит
11	Подрібнювальні ножі
Приладдя*	
12	Акумулятор*
13	Зарядний пристрій*

* Не входить у комплект постачання, але доступний за такими номерами замовлення: див. Технічні дані.

2.7 Комплект постачання (02)

І ПРИМІТКА Акумуляторна батарея та зарядний пристрій не входять в комплект поставки, їх можна придбати за окремим замовленням.

Комплект поставки включає в себе перелічені позиції. Перевірте наявність всіх позицій:

Номер	компонента
1	Базовий агрегат
2	Блок двигуна з подрібнювальними ножами
3	Посібник з експлуатації «Мотокультиватор, що працює від акумулятора»

3 ПРАВИЛА ТЕХНІКИ БЕЗПЕКИ

3.1 Загальні вказівки з техніки безпеки для електричних машин

⚠ ПОПЕРЕДЖЕННЯ! Ознайомтеся з усіма правилами техніки безпеки, інструкціями, ілюстраціями і технічними характеристиками, які входять в комплект постачання цієї машини. Недотримання вказівок з техніки безпеки та інструкцій може призвести до ураження електричним струмом, пожежі та (або) серйозних травм.

- Зберігайте правила техніки безпеки та вказівки для використання в майбутньому.

Позначення «машина», що використовується в вказівках по техніці безпеки, стосується машин, що працюють від мережі (з мережевим кабелем), або машин, що працюють від акумулятора (без мережевого кабелю).

3.1.1 Безпека на робочому місці

- Робоча зона має бути чистою та добре освітленою. Безлад і погане освітлення — супутники нещасних випадків.
- Забороняється використовувати машину у вибухонебезпечному середовищі, де є легкозаймисті рідини, газу чи пил. Машини створюють іскри, від яких пил і газу можуть загорітися.

- Користуючись машиною, тримайте дітей та інших осіб на безпечній відстані. Якщо ви відволічетея, ви можете втратити контроль над машиною.

3.1.2 Електрична безпека

- Штекер машини має відповідати конфігурації розетки. Заборонено будь-яким чином модифікувати штекер. Не використовуйте адаптери разом із заземленими машинами. Використання немодифікованих штекерів і відповідних розеток знижує ризик ураження електричним струмом.
- Уникайте фізичного контакту з заземленими поверхнями, наприклад трубами, радіаторами, плитами та холодильниками. У разі заземлення тіла збільшується ризик ураження електричним струмом.
- Бережіть машину від дощу чи вологи. Потраплення води в машину підвищує ризик ураження електричним струмом.
- Не тягніть за з'єднувальний кабель, щоб перемістити, підвісити машину чи від'єднати її від мережі. Тримайте з'єднувальний кабель на безпечній відстані від олії, гострих кромок, джерел тепла і рухомих деталей. Пошкодження або заплутування з'єднувального кабелю підвищує ризик ураження електричним струмом.
- Працюючи з машиною на вулиці, використовуйте подовжувальний кабель, придатний для подібного використання. Використання спеціально призначеного для експлуатації на вулиці кабелю знижує ризик ураження електричним струмом.
- У разі необхідності експлуатації машини у вологому середовищі скористайтеся автоматичним запобіжним вимикачем. Застосування запобіжного вимикача знижує ризик ураження електричним струмом.

3.1.3 Безпека людей

- Будьте уважні, стежте за своїми діями і керуйтеся здоровим глуздом під час роботи з машиною. Не користуйтеся машиною, якщо ви втомлені або перебуваєте під впливом наркотичних засобів, алкоголю чи медикаментів. Короткочасна неуважність під час роботи з машиною може спричинити серйозну травму.

- **Користуйтеся засобами індивідуального захисту й обов'язково надягайте захисні окуляри.** Залежно від способу й умов використання машини такі засоби індивідуального захисту, як респіратор, неслизьке захисне взуття, шолом і навушники, суттєво знижують ризик отримання травм.
 - **Уникайте ненавмисного увімкнення.** Переконайтеся, що машина вимкнена, перш ніж приєднувати її до джерела живлення та (або) акумулятора, брати в руки або переносити. Не носіть машину, тримаючи палець на вимикачі, і не підключайте її увімкненою до мережі. Це може призвести до нещасного випадку.
 - **Перед увімкненням машини зніміть з неї інструменти для регулювання або гайкові ключі.** Інструмент або ключ, що знаходиться на деталі машини, яка обертається, може завдати травм.
 - **Уникайте незручного положення тіла.** Виберіть стійке положення та зберігайте рівновагу. Це дозволить краще контролювати машину в непередбачених ситуаціях.
 - **Носіть відповідний одяг. Не вдягайте просторий одяг або прикраси.** Тримайте волосся і одяг на безпечній відстані від деталей, які рухаються. Просторий одяг, прикраси та довге волосся можуть заплутатися в таких деталях.
 - **Якщо передбачено встановлення пристроїв для відсмоктування і утримання пилу, переконайтеся, що вони під'єднані і використовуються правильно.** Застосування таких пристроїв знижує ризики, що виникають внаслідок запиленості.
 - **Не вважайте себе в уявній безпеці і не ігноруйте правила безпеки для машин, навіть якщо ви знайомі з машиною після її багаторазового використання.** Недбале поводження може призвести до серйозних травм протягом декількох секунд.
- 3.1.4 Використання та поводження з електричною машиною**
- **Не перевантажуйте машину.** Використовуйте для виконання роботи відповідну машину. За допомогою відповідної машини ви зможете краще та безпечніше працювати у вказаному діапазоні потужності.
 - **Не користуйтеся машиною із пошкодженим вимикачем.** Машина, яку неможливо ввімкнути або вимкнути, є небезпечною і потребує ремонту.
 - **Перш ніж налаштовувати машину, міняти запчастини інструменту або розміщувати пристрій на зберігання, витягніть штепсель з розетки і (або) витягніть знімний акумулятор.** Це унеможливить ненавмисне увімкнення машини.
 - **Зберігайте машини, що не використовуються, у недосяжному для дітей місці.** Не дозволяйте використовувати машину особам, які не знайомі з нею або не прочитали ці інструкції. У разі використання недосвідченими особами машини є небезпечними.
 - **Ретельно виконуйте обслуговування машин і насадок.** Стежте за тим, щоб рухомі деталі бездоганно працювали і не защемлялися, та щоб не було зламаних і пошкоджених деталей, які порушують роботу машини. Перед застосуванням машини відремонтуйте пошкоджені частини. Причиною багатьох нещасних випадків є неналежний догляд за машинами.
 - **Ріжучий інструмент має бути завжди чистим і гострим.** Ретельно доглянутий ріжучий інструмент із гострими лезами менше защемлюється і ним легше керувати.
 - **Використовуйте машину, насадки тощо відповідно до цих інструкцій.** Ураховуйте умови використання та характер роботи. Використання машин не за призначенням може призвести до виникнення небезпечних ситуацій.
 - **Стежте за тим, щоб ручки і долонна частина рукавиці були сухими і чистими, без найменших слідів масла або мастила.** Слизькі ручки і долонна частина рукавиці не дозволяють забезпечити безпечну експлуатацію і контроль машини в непередбачених ситуаціях.
- 3.1.5 Використання та поводження з електричною машиною, що працює від акумулятора**
- **Заряджайте акумулятори тільки за допомогою зарядного пристрою, рекомендованого виробником.** Якщо зарядний пристрій, який підходить для певного виду акумуляторів, використовується з іншими акумуляторами, існує небезпека пожежі.
 - **Використовуйте в машинах лише призначені для цього акумулятори.** Викори-

стання інших акумуляторів може призвести до травмування або пожежі.

- **Тримайте акумулятори якомога далі від скріпок, монет, ключів, цвяхів, гвинтів та інших дрібних металевих предметів, які можуть викликати замикання контактів.** Замикання контактів акумулятора може спричинити опіки або пожежу.
- **За неправильного використання з акумулятора може потекти рідина. Уникайте контакту з нею. У разі контакту промийте уражене місце водою. Якщо рідина потрапила в очі, зверніться по медичну допомогу.** Рідина, що витікає з акумулятора, може викликати подразнення шкіри або опіки.
- **Не використовуйте пошкоджені або модифікований акумулятор.** Пошкоджені або модифіковані акумулятори можуть поводити себе непередбачувано і спричинити пожежу, вибух або пошкодження.
- **Тримайте акумулятор якомога далі від вогню або високих температур.** Вогонь або температура вище 130 °C можуть спричинити вибух.
- **Дотримуйтесь інструкцій з заряджання і в жодному разі не заряджайте акумулятор або машину, що працює від акумулятора, поза діапазоном температур, зазначених у посібнику з експлуатації.** Неправильне заряджання або заряджання поза затвердженим діапазоном температур можуть привести до руйнування акумулятора і підвищення пожежонебезпеки.

3.1.6 Сервіс

- **Доручайте ремонт машини лише кваліфікованим спеціалістам, що використовують оригінальні запчастини.** Це гарантує, що машина і надалі буде безпечною для використання.
- **У жодному разі не виконуйте обслуговування зруйнованих акумуляторів.** Обслуговування акумуляторів дозволено здійснювати тільки виробнику або його сервісній службі.

3.2 Вказівки з техніки безпеки для мотокультиваторів, що працюють від акумулятора

Загальні вказівки

- Уважно прочитайте посібник з експлуатації. Ознайомтеся з елементами керування та

належною процедурою використання пристрою.

- В жодному разі не дозволяйте користуватися машиною дітям або особам, недостатньо знайомим з посібником з експлуатації. Недосвідчений оператор повинен пройти інструктаж із експлуатації пристрою, а також спеціальне навчання.
- Місцеве законодавство може встановлювати мінімальний вік користувача.
- У жодному разі не працюйте, якщо поблизу знаходяться люди, особливо, якщо це діти або тварини. Вимикайте мотокультиватор під час наближення людей або тварин.
- Користувач несе відповідальність за нещасні випадки з іншими людьми та заподіяння шкоди їхньому майну.
- Дотримуйтесь чинних у країні правил або приписів щодо тривалості роботи машини.
- Не дозволяйте дітям та підліткам бавитися з мотокультиватором.

Підготовчі заходи

- Завжди носіть міцне взуття (захисне взуття) та довгі штани під час експлуатації машини. Заборонено експлуатувати пристрій босоніж або в легких сандалях.
- Повністю перевірте ландшафт, на якому використовуєте машину, та видаліть всі камені, палиці, шматочки скла та металу, дроти, іграшки, кістки та інші сторонні предмети, які можуть бути захоплені та відкинуті.
- Перед використанням машини слід завжди перевіряти, чи подрібнювальні ножі, кріпильні пальці та весь подрібнювальний вузол не зношені або не пошкоджені.
- Не використовуйте мотокультиватор зі зношеними або пошкодженими деталями. Зношені або пошкоджені деталі можуть привести до серйозних травм.
- З метою уникнення дисбалансу здійснювати заміну зношених або пошкоджених деталей (подрібнювальні ножі, кріпильні пальці) тільки комплектами.

Користування пристроєм

- Виконувати роботи дозволено лише за денного або гарного штучного освітлення.
- Завжди звертайте увагу на стійкість, особливо на схилах.

- Не слід експлуатувати пристрій на твердій або пласкою основі або на схилах.
 - Не використовувати пристрій на кам'янистій місцевості. Каміні можуть відлітати та пошкоджувати подрібнювальні ножі.
 - Працюйте тільки поперек схилу. Забороняється використовувати пристрій на схилах із нахилом більше 10°, а також працювати, рухаючись під гору або вниз.
 - Працюйте з машиною лише зі швидкістю руху кроком.
 - Вмикайте машину відповідно до посібника з експлуатації та стежте за достатньою відстанню між ступнями та подрібнювальними ножами.
 - Бережіть руки та ноги від деталей, що обертаються.
 - Ніколи не піднімайте і не тримайте машину під час роботи двигуна!
 - Завжди вимикайте мотокультиватор, коли він не потрібен, наприклад, при зміні робочої зони, при короткочасному покиданні місця роботи або у разі проведення робіт з технічного обслуговування та догляду.
 - Негайно вимикайте мотокультиватор у разі нещасного випадку, щоб запобігти подальшим травмам і матеріальним збиткам.
- Чи пристрій перебуває в робочому стані?
 - Чи правильно загострений або встановлений різальний інструмент?
 - Чи встановлені кронштейни і, якщо потрібно, додаткові вібраційні ручки, і чи щільно вони з'єднані з пристроєм?
 - Експлуатуйте пристрій тільки з частотою обертання двигуна, необхідною для виконання окремої роботи. Уникайте максимальної частоти обертання, щоб знизити рівень шуму і вібрації.
 - Через неправильну експлуатацію та технічне обслуговування шум і вібрація пристрою можуть підвищитися. Це завдає шкоди здоров'ю людини. У таких випадках негайно вимкніть пристрій і зверніться за його ремонтом в авторизований сервісний центр.
 - Ступінь вібраційного навантаження залежить від виконуваної роботи або використання пристрою. Оцініть і встановіть відповідні перерви в роботі. В результаті вібраційне навантаження протягом всього робочого часу буде значно знижено.
 - Тривала експлуатація пристрою наражає оператора на вібрації і може викликати проблеми з кровообігом (симптом «білого пальця»). Щоб зменшити цей ризик, носіть рукавиці та тримайте руки в теплі. У разі виявлення симптому «білого пальця» негайно зверніться до лікаря. До цих симптомів належать: оніміння, втрата чутливості, поколювання, свербіж, біль, слабкість, зміна кольору або стану шкіри. Зазвичай ці симптоми впливають на пальці, руки або пульс. За низьких температур ризик зростає.

Технічне обслуговування та зберігання

- Завжди слідкуйте за тим, щоб усі гайки, болти та гвинти були міцно затягнуті, щоб машина була у безпечному робочому стані.
- З метою безпеки замінійте зношені чи пошкоджені частини. Використовуйте лише оригінальні запчастини та приладдя.
- Зберігайте мотокультиватор у недоступному для дітей місці.

3.3 Вібраційне навантаження

■ Небезпека через вібрацію

Фактичне значення вібраційної емісії під час використання пристрою може відрізнятися від заявленого виробником значення. Спостерігайте за наведеними нижче факторами впливу до або під час використання:

- Чи використовується пристрій за призначенням?
- Чи матеріал розрізаний або оброблений правильно?

- Чи пристрій перебуває в робочому стані?
- Чи правильно загострений або встановлений різальний інструмент?
- Чи встановлені кронштейни і, якщо потрібно, додаткові вібраційні ручки, і чи щільно вони з'єднані з пристроєм?
- Експлуатуйте пристрій тільки з частотою обертання двигуна, необхідною для виконання окремої роботи. Уникайте максимальної частоти обертання, щоб знизити рівень шуму і вібрації.
- Через неправильну експлуатацію та технічне обслуговування шум і вібрація пристрою можуть підвищитися. Це завдає шкоди здоров'ю людини. У таких випадках негайно вимкніть пристрій і зверніться за його ремонтом в авторизований сервісний центр.
- Ступінь вібраційного навантаження залежить від виконуваної роботи або використання пристрою. Оцініть і встановіть відповідні перерви в роботі. В результаті вібраційне навантаження протягом всього робочого часу буде значно знижено.
- Тривала експлуатація пристрою наражає оператора на вібрації і може викликати проблеми з кровообігом (симптом «білого пальця»). Щоб зменшити цей ризик, носіть рукавиці та тримайте руки в теплі. У разі виявлення симптому «білого пальця» негайно зверніться до лікаря. До цих симптомів належать: оніміння, втрата чутливості, поколювання, свербіж, біль, слабкість, зміна кольору або стану шкіри. Зазвичай ці симптоми впливають на пальці, руки або пульс. За низьких температур ризик зростає.
- Робіть під час робочого дня тривалі перерви, щоб відпочити від шуму і вібрації. Плануйте свою роботу так, щоб розділити експлуатацію пристроїв, які створюють сильні вібрації, на кілька днів.
- Якщо ви відчуваєте дискомфорт або якщо виникає дисхромія шкіри під час використання пристрою в руках, негайно припиніть роботу. Встановіть достатні перерви в роботі. Робота без достатніх перерв може призвести до місцевої вібраційної хвороби.
- Мінімізуйте ризик впливу вібрації. Виконуйте обслуговування пристрою відповідно до інструкцій в посібнику з експлуатації.

- Якщо обладнання використовується часто, зверніться до дилера, щоб придбати анти-вібраційні аксесуари (наприклад, ручки).
- Уникайте роботи з пристроєм за температури нижче 10 °С. У плані роботи визначте, як можна обмежити вібраційне навантаження.

3.4 Акустичне навантаження

Деякого акустичного навантаження, спричиненого цим пристроєм, не можна уникнути. Виконуйте шумні роботи у встановлені і визначені терміни. За потреби слід враховувати вказівки щодо «тихих годин» і обмежувати тривалість роботи найбільш необхідною. Для забезпечення особистого захисту та захисту осіб, які перебувають поблизу, необхідно носити навушники.

3.5 Правила техніки безпеки для акумулятора й зарядного пристрою

- Вийміть акумулятори з пристрою перед зарядженням.
- Не використовуйте акумулятори різних типів у пристрої або нові та використані акумулятори разом.
- Вставляйте акумулятори у пристрій з дотриманням полярності.
- Виймайте акумулятори з пристрою для зберігання протягом тривалого часу.
- Не допускайте короткого замикання клем пристрою або акумулятора.

Посібники з експлуатації

Дотримуйтеся правил техніки безпеки в окремих посібниках з експлуатації під час використання акумулятора та зарядного пристрою.

Див.

- посібник з експлуатації 443130: акумулятори
- посібник з експлуатації 443131: зарядні пристрої

4 МОНТАЖ

⚠ ПОПЕРЕДЖЕННЯ! Небезпека через неповний монтаж! Використання пристрою, змонтованого не в повному обсязі, може призвести до серйозних травм.

- Пристрій слід використовувати тільки за умови завершення монтажу в повному обсязі!
- Акумулятор слід вставляти в пристрій тільки за умови завершення монтажу в повному обсязі!

4.1 З'єднання/роз'єднання блоку двигуна та базового агрегата (03)

З'єднання блоку двигуна та базового агрегата

1. Вирівняйте сполучну муфту (03/1) блоку двигуна та верхньої штанги (03/2) відносно один одного таким чином, щоб нанесені стрілки (03/3) були розташовані одна напроти іншої.
2. Вставте сполучну муфту та верхню штангу одна в одну до упору (03/a).
3. Вставте фіксувальну гільзу (03/4) до упору над роз'ємом (03/b).
4. Покрутіть фіксувальну гільзу в напрямку закритого замка (03/c).

Роз'єднання блоку двигуна та базового агрегата

1. Покрутіть фіксувальну гільзу в напрямку відкритого замка.
2. Роз'єднати верхню та нижню штангу.

5 ВВЕДЕННЯ В ЕКСПЛУАТАЦІЮ

5.1 Зарядіть акумулятор

Зверніть увагу на діапазон температур для зарядження акумулятора, див. Технічні дані.

ℹ ПРИМІТКА Більш докладну інформацію див. в окремих інструкціях по експлуатації акумулятора та зарядного пристрою:

- Посібник користувача 443130: акумулятори
- Посібник користувача 443131: зарядні пристрої

5.2 Встановлення та виймання акумулятора (04)

УВАГА! Небезпека пошкодження акумулятора. Якщо після використання акумулятор залишити в пристрої, це може призвести до пошкодження акумулятора.

- Одразу після використання акумулятор слід вийняти з пристрою та зберігати в захищеному від впливу низьких температур місці.
- Акумулятор слід вставляти в пристрій безпосередньо перед використанням.

Встановлення акумулятора

1. Вставте акумулятор (04/1) в верхню ручку (04/a) знизу до клацання.

Виймання акумулятора

1. Натиснути та утримувати натиснутою кнопку розблокування (04/2) на акумуляторі.
2. Вийміть акумулятор (04/b).

6 ЕКСПЛУАТАЦІЯ

⚠ ПОПЕРЕДЖЕННЯ! Небезпека пошкодження в результаті ослаблення деталей пристрою. Під час експлуатації ослаблені деталі пристрою можуть привести до серйозних травм.

- Перед перемиканням пристрою переконайтеся, що всі деталі пристрою міцно закріплені.
- Прикріпіть ріжучі інструменти так, щоб вони не могли від'єднатися під час роботи.

6.1 Перевірка рівня заряду акумулятора

Індикатор рівня заряду акумулятора (01/3) розташований в верхній частині базового агрегата.

Він складається з трьох сегментів. Сегменти загоряються або блимають в залежності від рівня заряду.

Сегмент	Рівень заряду акумулятора
Загоряються 3 сегменти:	акумулятор повністю заряджений.
Загоряються 2 сегменти:	акумулятор заряджений на 2/3.
Загоряється 1 сегмент:	акумулятор заряджений на 1/3.

Сегмент	Рівень заряду акумулятора
Блимає 1 сегмент:	низький рівень заряду батареї. Пристрій незабаром вимкнеться.

6.2 Увімкнення та вимкнення пристрою (05 - 07)

1. Займіть стійке положення.
2. Однією рукою візьміться за верхню ручку (05/1), іншою рукою — за ручку з петлею (05/2).
3. Тримати блок двигуна (06/1) трохи вище оброблюваного ґрунту. Подрібнювальні ножі (06/2) ще не повинні торкатися ґрунту.
4. Натисніть кнопку деблокування (07/1) на верхній ручці.
5. Натисніть та утримуйте вимикач (07/2) на верхній ручці. Пристрій починає працювати. Кнопку деблокування можна відпустити.
6. За допомогою ручки з петлею вдавити подрібнювальні ножі, що обертаються, в ґрунт. Якщо ви помітили, що подрібнювальні ножі блокуються ґрунтом, підніміть пристрій.
7. Для вимкнення пристрою: Відпустіть вимикач.

⚠ ПОПЕРЕДЖЕННЯ! Небезпека порізів! Після вимкнення подрібнювальні ножі обертаються ще протягом декількох секунд. Введення кінцівок в небезпечну зону може стати причиною отримання різаних ран.

- Зачекайте, доки подрібнювальні ножі зупиняться.

7 ТЕХНІЧНЕ ОБСЛУГОВУВАННЯ ТА ДОГЛЯД

⚠ ПОПЕРЕДЖЕННЯ! Небезпека порізів! Небезпека отримання різаних ран під час контакту з гострими рухомими деталями пристрою і ріжучим інструментом.

- Завжди вимикайте пристрій перед технічним і сервісним обслуговуванням та очищенням. Зніміть акумулятор.
- Завжди носіть захисні рукавиці під час технічного обслуговування, догляду та очищення.

7.1 Очистіть пристрій

- Слід берегти пристрій від впливу води або вологи. Не очищати пристрій струменем води.
- Після кожного використання корпус та подрібнювальні ножі слід чистити щіткою або тканиною. Задля уникнення корозії та пошкодження елементів з пластику для очищення не можна використовувати воду та (або) агресивні миючі засоби, а також розчинники.
- Після кожного використання слід виймати акумулятор і проводити візуальний огляд пристрою на наявність пошкоджень.
- Захисний щит, блок двигуна та двигун слід регулярно очищати від забруднень.
- Перевірити міцність фіксації всіх різьбових з'єднань.
- Перевірте електричні контакти на наявність корозії, в разі необхідності контакти слід зачистити металевою щіткою та обробити спреєм для електричних контактних з'єднань.

7.2 Заміна подрібнювальних ножів (08)

Замінійте несправні деталі лише оригінальними запасними частинами виробника або зверніться до найближчого сервісного центру (див. розділ 13 "Сервісне обслуговування", сторінка 263).

Виконуйте зняття та встановлення подрібнювальних ножів згідно з рис. (08).

8 УСУНЕННЯ НЕСПРАВНОСТЕЙ

ОБЕРЕЖНО! Небезпека травмування.

Рухомі деталі та деталі з гострими краями можуть призвести до травм.

- Завжди носіть захисні рукавиці під час технічного і сервісного обслуговування та очищення!

 **ПРИМІТКА** У разі виникнення пошкоджень, які не зазначені в цій таблиці, або пошкоджень, з якими користувач не може впоратися сам, слід звернутися до нашої служби підтримки.

Несправність	Причина	Усунення
Двигун не працює.	Акумулятор розряджений.	Зарядіть акумулятор.
	Акумулятор не встановлений або встановлений неправильно.	Правильно встановіть акумулятор.
	Відсутня подача електроенергії.	1. Вийміть акумулятор. 2. Зачистити електричні контакти.
	Внаслідок перевантаження спрацював захисний вимикач двигуна, та пристрій було вимкнено.	Слід дочекатися розблокування двигуна.
Двигун працює з перебоями.	Несправність приладу	Зверніться в сервісний центр виробника.
	Пошкоджено вимикач.	Зверніться в сервісний центр виробника.
Двигун працює, але подрібнювальні ножі не рухаються.	Несправність приладу	Зверніться в сервісний центр виробника.
Нетипова вібрація приладу.	Подрібнювальні ножі пошкоджені та погнуті.	Замінити подрібнювальні ножі.
	Несправність приладу	Зверніться в сервісний центр виробника.

Несправність	Причина	Усунення
Тривалість роботи від акумулятора суттєво знизилася.	Ґрунт надто важкий або надто вологий (наприклад, глинистий ґрунт).	Уникайте подрібнення надто важкого ґрунту.
	Термін служби акумулятора завершився.	Замініть акумулятор. Використовуйте лише оригінальні запчастини від виробника.
Акумулятор не заряджається.	Контакти акумулятора забруднені.	Зверніться в сервісний центр виробника.
	Несправність акумулятора або зарядного пристрою.	Замовити запасні частини. Зверніться в сервісний центр виробника.
	Акумулятор занадто гарячий.	Дочекайтеся охолодження акумулятора.

9 ЗБЕРІГАННЯ ПРИСТРОЮ

- Витягуйте акумулятор після кожного застосування пристрою.
- Ретельно очищайте пристрій і за наявності встановлюйте всі захисні кришки.
- Зберігайте пристрій у сухому місці, що закривається, недоступному для дітей.

В разі тривалого зберігання понад 30 днів необхідно виконати наступні дії:

- ретельно очистити пристрій, зберігати в сухому приміщенні.

9.1 Зберігання акумулятора та зарядного пристрою

І ПРИМІТКА Див. детальну інформацію в окремих посібниках для акумулятора і зарядного пристрою.

10 ТРАНСПОРТУВАННЯ

Перед транспортуванням виконайте наведені нижче заходи:

1. Вимкніть пристрій.
2. Вийміть акумулятор з пристрою.
3. Правильно упакуйте акумулятор (див. нижче).

Акумулятор B125 Li (арт. №: 113896)

І ПРИМІТКА Номінальна потужність акумулятора складає більше 100 Вт·год! Тому слід дотримуватись наступних правил транспортування!

Літій-іонний акумулятор підлягає закону про перевезення небезпечних вантажів, але його можна транспортувати за спрощених умов:

- з метою приватного використання користувачі можуть транспортувати акумулятор дорожнім транспортом без будь-яких додаткових заходів безпеки, але в упаковці для роздрібного продажу;
- Комерційні користувачі, які виконують перевезення в зв'язку зі своєю основною діяльністю (наприклад, поставки на будівельні майданчики або місця навантаження та з них), можуть також скористатися цим спрощенням.

В обох вищезгаданих випадках слід вжити примусових заходів, щоб запобігти витоку вмісту. В інших випадках слід суворо дотримуватися правил про небезпечні вантажі! Недотримання загрожує відправнику і, можливо, перевізнику суворим покаранням.

Інші вказівки щодо транспортування та надсилання

- Транспортувати та надсилати літій-іонні акумулятори дозволяється тільки у неушкодженому стані!
- Для транспортування акумулятора використовувати виключно оригінальну упаковку або відповідну упаковку для небезпечного вантажу (не стосується акумуляторів з номінальною потужністю менше 100 Вт·год).
- Необхідно заклеїти відкриті контакти акумулятора, щоб уникнути короткого замикання.

- Необхідно захистити акумулятор від ковзання всередині упаковки, щоб уникнути пошкоджень.
- В разі транспортування або надсилання необхідно перевірити правильність маркування та документації відвантаження (наприклад, кур'єрською або експедиторської службою).
- Необхідно заздалегідь дізнатися, чи можливе транспортування з обраним постачальником послуг, і повідомити про надсилання.

Рекомендуємо звернутися до фахівця з небезпечних вантажів для підготування пристрою до надсилання. Слід дотримуватися будь-яких діючих національних приписів.

11 УТИЛІЗАЦІЯ

Вказівки щодо електричного і електронного обладнання (ElektroG)

- 
- Електронні та електричні пристрої не належать до звичайних побутових відходів. Їх слід збирати та викидати окремо.
 - Використані батарейки або акумулятори, які вже не використовуються в старому пристрої, слід бути видалені перед викиданням! Їхня утилізація регулюється законом про акумулятори.
 - Власники або користувачі електричного та електронного обладнання зобов'язуються повертати його відповідно до законодавства після використання.
 - Кінцевий користувач несе відповідальність за стирання своїх персональних даних зі старого обладнання перед утилізацією!

Символ з перекресленого смітника означає, що електричні та електронні пристрої заборонено утилізувати разом з іншими побутовими відходами.

Електричні та електронні пристрої можна безкоштовно в таких місцях:

- Державна служба з видалення або збору (наприклад, муніципальні склади)
- Магазины електрообладнання (стаціонарні та інтернет-магазини) за умови, що продавці зобов'язані приймати їх чи пропонувати їх на добровільній основі.

Ці заяви застосовуються тільки для пристроїв, встановлених і проданих у країнах Європейського Союзу, відповідно до Директиви ЄС

2012/19/ЄС. У країнах за межами Європейського Союзу можуть діяти інші правила щодо утилізації електричних та електронних пристроїв.

Примітки щодо закону про акумулятори (BattG)



- Старі батареї та акумулятори не належать до звичайних побутових відходів. Їх слід збирати та викидати окремо.

- Див. інформацію про безпечне видалення батарей або акумуляторів із електричного чи електронного пристрою, а також інформацію про тип використовуваної системи (наприклад, хімічний тип), у посібнику з експлуатації або встановлення.

- Власники або користувачі батарей або акумуляторів зобов'язуються повертати його відповідно до законодавства після використання. Повернення обмежується поставанням невеликих кількостей.

Старі батареї можуть містити шкідливі речовини або важкі метали, які можуть завдати шкоди довкіллю і здоров'ю. Утилізація відпрацьованих батарей і використання ресурсів, що містяться в них, сприяє захисту цих двох важливих активів.

Символ з перекресленого смітника означає, що батареї та акумулятори заборонено утилізувати разом з іншими побутовими відходами.

Крім того, під смітником є символи Hg, Cd або Pb, що виглядають таким чином:

- Hg: батарея містить понад 0,0005 % ртуті
- Cd: батарея містить понад 0,002 % кадмію
- Pb: батарея містить понад 0,004 % свинцю

Акумулятори та батареї можна безкоштовно в таких місцях:

- Державна служба з видалення або збору (наприклад, муніципальні склади)
- Магазины батарей і акумуляторів
- пункт збору загальної системи повернення відпрацьованих акумуляторів
- пункт збору виробника (якщо він не є членом загальної системи повернення)

Ці заяви застосовуються тільки для акумуляторів і батарей, встановлених і проданих у країнах Європейського Союзу, відповідно до Директиви ЄС 2006/66/ЄС. У країнах за межами Європейського Союзу можуть діяти інші

правила щодо утилізації акумуляторів і батарей.

12 ТЕХНІЧНІ ХАРАКТЕРИСТИКИ

Технічні характеристики: див. таблицю з технічними характеристиками на початку цього посібника з експлуатації.

* *Примітки щодо значень емісії вібрацій та рівня шуму:*

- *Вимірювання зазначених значень емісії вібрацій та рівня шуму проводилося відповідно до стандартизованого методу випробування, вони можуть використовуватися для порівняння електроінструментів.*
- *Зазначені значення емісії вібрацій та рівня шуму можуть використовуватися для попередньої оцінки впливу (ступеня впливу вібрації).*
- *Значення емісії вібрацій та рівня шуму можуть відрізнятися від зазначених значень*

у разі фактичного використання електроінструменту залежно від способу його використання.

- *Дотримуйтесь заходів безпеки відповідно до розділу з техніки безпеки. Намагайтеся тримати вібраційне навантаження в межах мінімуму. Зразкові заходи щодо зниження вібраційного навантаження передбачають використання рукавиць під час використання приладу й обмеження робочого часу. В цьому випадку слід враховувати всі частини робочого циклу (наприклад, час вимикання електроприладу і час вмикання без навантаження).*

13 СЕРВІСНЕ ОБСЛУГОВУВАННЯ

Якщо у вас є питання щодо гарантії, ремонту або запасних частин, зверніться в найближчий сервісний центр AL-KO. Адресу можна знайти в Інтернеті за посиланням:

www.al-ko.com/service-contacts

14 ГАРАНТІЯ

До закінчення строку давності рекламаций, установленого за законом, виробник усуває можливі дефекти матеріалу чи виробничий брак шляхом ремонту або заміни (на свій вибір). Строк давності визначається законодавством країни, у якій прилад було куплено.

Гарантія зберігається лише за таких умов:

- Дотримуйтеся цього посібника з експлуатації
- Використання приладу за призначенням
- Використання оригінальних запчастин

Гарантія анулюється за таких умов:

- Самовільний ремонт
- Самовільна зміна технічних характеристик
- Використання не за призначенням

Гарантія не поширюється на:

- Пошкодження лакофарбового покриття, спричинене звичайним зношуванням
- частини, що зношуються, позначені у відомості запасних частин рамкою; xxxxxx (x)

Відлік гарантійного терміну розпочинається з дати придбання виробу першим кінцевим споживачем. Дата придбання вказана в чеку. У разі виникнення гарантійного випадку зверніться з цією заявою та оригіналом квитанції, що підтверджує покупку, до свого дилера або в найближчу авторизовану сервісну службу. Це гарантійне зобов'язання не змінює встановлені законом претензії покупця до продавця.

Russia

Импортер в Российской Федерации

ООО «АЛ-КО КОБЕР», 107553, г.Москва, ул.Большая Черкизовская, д.24а, стр.1, пом.76, тел.
8-800-550-1931, info@al-ko.msk.ru

Ukraine

ТОВ АЛ-КО КОБЕР

вул. Броварська 156, 07442

с. Велика Димерка, Броварський район,
Київська область, Україна

Телефон/факс: +38 044 392-07-08 / 09

UK

Imported by: AL-KO Gardentech UK Ltd, Murray way, Wincanton, Somerset, BA9 9RS / UK | +44 (0) 1963
828055

shop.uk@al-ko.com | www.alko-garden.uk

AL-KO GERÄTE GmbH | Head Quarter | Ichenhauser Str. 14 | 89359 Kötz | Deutschland

Telefon: (+49)8221/203-0 | E-Mail: gardentech@al-ko.de | www.al-ko.com

AL-KO Service: www.al-ko.com/service-contacts