



www.weka-holzbau.com

Teil 2

MONTAGE-, GEBRAUCHS- UND WARTUNGSANLEITUNG

DE	Swimmingpool
EN	Swimming pool
FR	Piscine
IT	Piscina
ES	Piscina
HU	Úszómedence
NL	Zwembad
CS	Bazén
HR	Bazen
SL	Bazen
SK	Plavecký bazén

Serie 593 / 594

DE	MONTAGE-, BEDIENUNGS- UND WARTUNGSANLEITUNG
EN	INSTALLATION, OPERATING AND MAINTENANCE INSTRUCTIONS
FR	MONTAGE, INSTRUCTIONS DE SERVICE ET D'ENTRETIEN
IT	ISTRUZIONI PER IL MONTAGGIO, L'USO E LA MANUTENZIONE
ES	INSTRUCCIONES DE MONTAJE, DE MANEJO Y DE MANTENIMIENTO
HU	Szerelési, használati és karbantartási útmutató
NL	MONTAGE-, BEDIENINGS- EN ONDERHOUDSHANDLEIDING
CS	NÁVOD K MONTÁŽI, PROVOZU A ÚDRŽBĚ
HR	UPUTE ZA MONTAŽU, RUKOVANJE I ODRŽAVANJE
SL	NAVODILA ZA MONTAŽO, UPORABO IN SERVISIRANJE
SK	NÁVOD NA MONTÁŽ, OBSLUHU A ÚDRŽBU

Stand: 2050

- D -

Inhaltsverzeichnis

Deckblatt

1. Inhaltsverzeichnis

2. Vorwort

- 2.1. Allgemeines
- 2.2. Garantiebestimmungen
- 2.3. Montagebedingungen

3. Produktbeschreibung

- 3.1. Allgemeine Funktionen und Anwendungsbereich
- 3.2. Abmessungen
- 3.3. Angaben zur Stromversorgung
- 3.4. Sicherheitsinformationen

4. Vorbereitung/Hinweise für die Montage und Nutzung

- 4.1. Transport und Lagerung
- 4.2. Verpackung
- 4.3. Holzschutz
- 4.4. Montagehinweise
- 4.5. Werkzeug
- 4.6. Abkürzungen

5. Gebrauchs- und Wartungsanleitung

- 5.1. Wasserbehandlung
- 5.2. Lagerhaltung, Handhabung der Pflegeprodukte
- 5.3. Sicherheitshinweise
- 5.4. Holzbehandlung

Anhang: - Elektroinstallationsanleitung MA Art.-Nr.: 800.0286.12.24
 - Anlage 1 „Wasserinstallationsanleitung“
 - Anlage 2: Konformitätserklärung

2. Vorwort

2.1. Allgemeines

**Sehr geehrte Kundin, sehr geehrter Kunde,
danke, dass Sie sich für ein weka – Produkt entschieden haben.**

Lesen Sie diese Anleitung vor dem Aufbau bitte vollständig durch, um Montagefehler oder Beschädigungen zu vermeiden.

WICHTIG!

Prüfen Sie bitte sofort anhand der Packliste, ob das weka - Produkt vollständig und unbeschädigt bei Ihnen angekommen ist.

Bitte vernichten Sie die Packliste erst nach Ablauf der Garantiezeit. Diese Liste dient Ihnen zur Kontrolle auf Vollständigkeit der Einzelteile und ist mit dem Kaufbeleg aufzubewahren. Eventuelle Beanstandungen können mit Hilfe dieser Liste problemlos behoben werden. Die Pos.-Nummern der Packliste stimmen nicht mit den Pos.-Nummern folgender Montageanleitung überein.

Weiterentwicklungen im Sinne des technischen Fortschritts behalten wir uns vor. So können geringfügige Abweichungen in den Darstellungen entstehen.

Wir empfehlen Ihnen, die Montage mit 2 Personen durchzuführen. Vorbereitende Arbeiten, wie Fundamente und Geländeregulierung müssen beendet sein.

Die sich an der Metall-Eckverbindung zeigenden streifenförmigen Abdrücke sind fertigungsbedingt, beeinträchtigen den Korrosionsschutz nicht und sind kein Reklamationsgrund.

Geringe sichtbare horizontale Durchbiegungen der Poolwände sind typisch für einen freistehenden Pool, beeinträchtigen die Nutzungs- und Funktionsfähigkeit nicht und sind kein Reklamationsgrund.

Die Eckverbindungen bestehen aus feuerverzinktem Stahlblech und sind dadurch wirksam gegen Korrosion geschützt. Bitte nicht schleifen und kratzen. Oberflächlicher geringer Rostansatz sowie Kratzer/geringe Druckstellen sind herstellungsbedingt, führen zu keiner Einschränkung der Nutzungs- und Funktionsfähigkeit und sind kein Reklamationsgrund.

Fa. Weka Holzbau GmbH hat das Recht der Ausbesserung vor einer Ersatzlieferung, sofern die volle Funktions- und Nutzungsfähigkeit hergestellt ist.

Sollten Sie eine Farbbehandlung der Eckverbindungen wünschen, informieren Sie sich bitte bei einer Fachfirma.

2.2. Garantiebestimmungen

Garantiebestimmungen der WEKA Holzbau GmbH

Wir gewähren Ihnen zu nachfolgenden Konditionen – jedoch nur auf die Holzteile unserer Produkte (weka-Produkt genannt), nicht auf damit verbundene Bauteile oder Bestandteile des weka-Produkts aus anderem Material als Holz – ab Lieferdatum 5 Jahre Garantie auf Funktion. Innerhalb der Garantiezeit werden fehlerhafte Teile oder fehlende Teile der Ware oder die Ware selbst nach unserer Wahl ersetzt. Vom Garantiefumfang erfasst ist lediglich der kostenlose Ersatz des jeweils mangelhaften oder defekten Holzteils. Nicht im Garantiefumfang enthalten sind Folge- oder Zusatzkosten, insbesondere keine Liefer- und Auf- oder Umbaukosten.

Die Garantie ist ausgeschlossen, wenn:

- von der jeweiligen Montageanleitung abgewichen wurde,
- Veränderungen (zusätzliche An- oder Umbauten) an dem Produkt im Vergleich zur Montageanleitung vorgenommen wurden,
- die jeweils angegebenen Belastungsgrenzen (z.B. Schneelast usw.) überschritten wurden,
- das WEKA-Produkt falsch gegründet (Fundament / Bodenplatte o.ä.) wurde, insbesondere bei Verstößen gegen die Regeln der Baukunst,
- unterlassene oder nicht ausreichende Pflege (Wartung: Holzschutz, Holzanstrich usw.) des Holzes vorgenommen wurde.
- Windgeschwindigkeiten über Stärke 7, Naturkatastrophen oder gewaltsame Einwirkungen den Schaden am WEKA-Produkt verursacht haben.
- der Mangel in holztypischen Farbveränderungen, Rissbildungen, Verwerfungen, Schwinden, Quellen oder ähnlichen normalen, in der Natur des Werkstoffes „Holz“ begründeten Veränderungen besteht.

Garantieansprüche können nur in Verbindung mit Originalpackzettel und Originalkaufbeleg in Anspruch genommen werden und müssen innerhalb der Garantiezeit schriftlich, per Telefax oder per e-Mail geltend gemacht werden. Anspruchsvoraussetzung ist eine unverzügliche Anzeige des Mangels bzw. des Schadens in Form einer geordneten Darstellung des Schadens in Bild und Text.

Garantieansprüche sind zu richten an:

weka Holzbau GmbH, Johannesstraße 16, 17034 Neubrandenburg
Fax: 0395/42908-83; e-Mail: info@weka-holzbau.com

2.3. Montagebedingungen (nur für EN / FR / IT / ES / NL)

Wenn Sie Montagehilfe in Anspruch nehmen und dazu ein weka-Montageteam rufen, wird die weka Holzbau GmbH für Sie wie folgt tätig:

Montage bedeutet das anleitungsgemäße Zusammenfügen (Aufbau) der gelieferten Einzelteile der Ware ohne Anstrich, Lieferung und Montage von Zubehör und Zubehörteilen.

Elektrische Anschlüsse sind in den Montageleistungen nicht enthalten

Die aufzubauende Ware muss sich am Aufbauort/Standort/Standfläche befinden. Transport des Artikels oder der Einzelteile über eine Entfernung von 15m hinaus oder in ein anderes Geschoss sind im Montagepreis nicht enthalten.

Der Untergrund muss tragfähig, horizontal und eben sein. Im Zweifel gilt für die Ebenheit:

DIN 18202 „Ebenheitstoleranzen im Hochbau“, Tab.3, Zeile 3, mit einer maximalen Höhendifferenz der am weitesten voneinander entfernten Punkten von ca. 10 bis 11mm.

Alle vorbereitenden Arbeiten müssen gemäß den technischen Regeln vor Beginn der Montage ausgeführt sein. Die Tragkonstruktionen müssen für die Montage geeignet sein (z.B. Fußboden, ausreichend tragfähiger, verdichteter Boden, abgebundener Fundamentbeton).

3. Produktbeschreibung

3.1. Allgemeine Funktionen und Anwendungsbereich

Der Pool ist für die Aufstellung unter freiem Himmel und zum Schwimmen/Baden vorgesehen.

3.2. Abmessungen

	Abmessungen [cm] B/L/H	Wassermenge [Liter]
593.3131	310 x 310 x 116	7450
593.4040	376 x 376 x 116	11400
593.4050	376 x 476 x 116	11400
593.5060	471 x 571 x 116	18200
594.4070	376 x 714 x 116	20490
594.4085	376 x 850 x 116	25630

3.3. Angaben zur Stromversorgung

Kennzeichnung Technikraum: mit Typenschild (Nur wenn Technikraum vorhanden)
Das Typenschild ist gemäß Montageanleitung zu befestigen.

Nennspannung: 230V, 50Hz
Schutzgrad IP X4

Energieverbrauch: max. 0,37KW

Genaue Angaben vgl. Elektroinstallationsanleitung MA Art.-Nr.: 800.0286.12.24.

3.4. Sicherheitsinformationen

Überschwemmungsgefahr

Bei der Auswahl des Standortes beachten Sie bitte, dass bei einem Leck das Wasser ungehindert und ohne Schaden anzurichten abfließen kann.

Aufstellen des Beckens an Hanglagen

Die dem Becken zugewandte Hangseite muss entweder mit einer flachen Böschung oder einer Mauer abgefangen werden. Auf **keinen Fall** darf das Schwimmbecken mit seiner Wand den Hang abstützen. Bitte achten Sie darauf, dass bei der Ausbildung einer flachen Böschung das Becken nicht durch Regenwasser unterspült werden kann. Bei anfallendem Grund- oder Schichtwasser ist eine Drainage vorzusehen. Informieren Sie sich **vor** der Wahl des Standortes über den Untergrund!

Auswahl des Untergrundes

Der Baugrund unter dem Schwimmbecken muss eben, horizontal und tragfähig sein. Zur Vorbereitung des Untergrundes konsultieren Sie bitte einen örtlichen Baufachmann, der die Bodenbeschaffenheit ermitteln und entsprechende Fundamentvorschläge erstellen kann. Je nach Poolgröße befinden sich 7450 bis 25630 Liter Wasser im Swimmingpool!

Befindet sich Ihr Pool in der Nähe von Hanglagen und Unterkellerungen, konsultieren Sie bitte einen örtlichen Baufachmann. Es besteht sonst Einsturzgefahr!

Pflanzenbewuchs oder evtl. vorhandene Grasnarbe ist zu entfernen.

Der Boden muss von Teilen (z. B. Steinen), welche die PVC-Innenhülle beschädigen können, gereinigt sein.

Bei Asphalt- oder Betonboden muss die PVC-Innenhülle vor einer direkten Berührung mit dem Boden geschützt werden, sonst können Beschädigungen (Leckgefahr) die Folge sein.

Bitte beachten Sie unbedingt, dass die PVC-Innenhülle nur mit PVC-verträglichem Material in Berührung kommt.

Verwenden Sie als Unterlage immer das mitgelieferte Schutzvlies.

Platzbedarf

Der Platzbedarf richtet sich nach der Größe Ihres Pools. Der Pool muss ständig umlaufend von außen umgangen und kontrolliert, belüftet und bewittert werden können.

Den erforderlichen Platzbedarf sollten Sie ca. 1,0- 1,5m allseitig größer wählen als Ihr Pool.

Versenken des Pools ins Erdreich

Ein Versenken des Pools ins Erdreich wird nicht empfohlen. Wenn sie dies trotzdem umsetzen wollen, konsultieren sie bitte einen örtlichen Baufachmann, sonst besteht Gefahr schwerer Unfälle und Schäden.

Sicherheits- und Warnhinweise

Beachten Sie die Sicherheits- und Warnhinweise am Pool, sowie die Hinweise in den Installations-, Gebrauchs- und Wartungsanleitungen.

Elektro- Anschluss- und Installationsarbeiten sind, unter Beachtung der jeweils gültigen Vorschriften, von einer Fachfirma auszuführen!"

Der Elektroanschluß hat über einen mit FI-Schutzschalter $\leq 30\text{mA}$ abgesicherten Stromkreis zu erfolgen (vgl. Elektroinstallationsanleitung).

Die Nachweise über die ordnungsgemäße Installation (Herstellerbescheinigung, Abnahmeprotokoll, Rechnung) sind Bestandteil Ihrer Garantieunterlagen und bei einer evtl. Reklamation mit einzureichen.

Zur Verhütung von Unfällen ist zu vermeiden, dass sich Kinder während der Montage in unmittelbarer Nähe aufhalten.

Eine zum Pool gehörende Filteranlage muss im Technikraum untergebracht werden.

Der Technikraum muss mit einem Schloss verschlossen sein!

Im Technikraum ist die Anwendung von Strahlwasser (z.B. Abspritzen mit einem Wasser-Strahl) nicht zulässig.

Einfüllhöhe

Die max. Einfüllhöhe von 1,03 m darf nicht überschritten werden.

Entleerung des Pools

Die Entleerung des Pools kann mit Hilfe des Bodenreinigungssets (Zubehör) über die Filteranlage erfolgen. Bei hohem Wasserstand im Pool (oberhalb des Skimmers) ist das Wasser über die Rückspühl-funktion der Filteranlage abzulassen.

Belastung Einhängeleiter

Die Einhängeleiter ist nur für den Ein- und Ausstieg des Pools zu benutzen. Die zulässige Belastung beträgt max. 150kg.

Sonstiges

Bei Kauf eines Pools ohne Filtersystem ist dieses nachzurüsten.

Bei der Sandfilteranlage/Pumpe liegt eine separate Betriebsanleitung und Montageanleitung bei, die zu berücksichtigen ist.

4. Vorbereitung / Hinweise für Montage und Nutzung

4.1. Transport und Lagerung

Sie erhalten das Produkt auf Paletten gestapelt.

Nach dem Auspacken und der Kontrolle behandeln Sie die Teile wie folgt:

- Schützen Sie das Holz vor

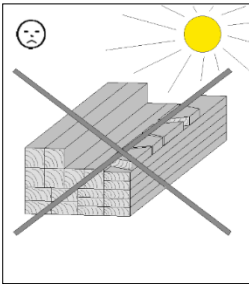

stundenlanger, direkter
Sonneneinwirkung

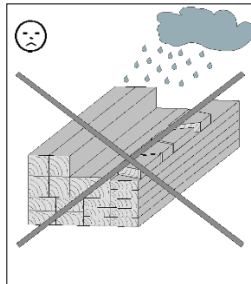

Feuchtigkeit

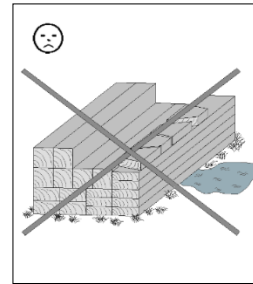

Bodenkontakt

- Folgen falscher Lagerung sind:
 - Risse
 - Verdrehen und Wölben
 - Fäulnis (Befall durch Schädlinge usw.)

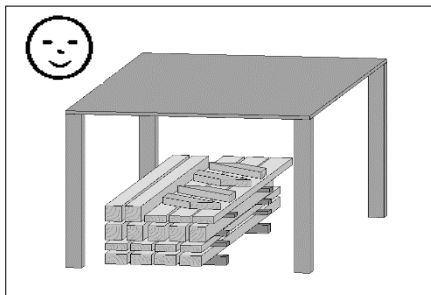

Lagern Sie das Holz vor Witterungseinflüssen geschützt und gewährleisten Sie eine ausreichende Umlüftung!

- Holz ist ein Naturprodukt. Verschiedenartige Färbungen, Äste und Rissbildung sind normal und haben keinen Einfluss auf die Statik. Durch extreme Witterungseinflüsse, insbesondere nach langen Wärmeperioden, können sich Trockenrisse bilden. Diese Trockenrisse sind keinesfalls ein Qualitätsmangel, sondern eine natürliche Erscheinung. Je nach Wetterlage können sich diese Risse bis auf ein Minimum wieder verschließen. Darüber hinaus haben Trockenrisse, welche in Längsrichtung des Holzes auftreten, keinen Einfluss auf die Festigkeit und Belastbarkeit des Materials.

4.2. Verpackung

Verpackungsmaterial nicht einfach wegwerfen! Papier-, Pappe- und Wellpappe Verpackungen, sowie Kunststoffverpackungsteile sollten in die entsprechenden Sammelbehälter gegeben werden.

4.3. Holzschutz

Kesseldruckimprägnierte Produkte besitzen bereits einen Schutz gegen Feuchte, holzerstörende Insekten und Pilze. Eine Vergrauung der Oberfläche wird nicht verhindert. Bläueschutz ist nicht gegeben.

Unbehandeltes, wie auch kesseldruckimprägniertes Holz bedarf ggf. einer Nachbehandlung zur optischen Gestaltung oder beim Auftreten von natürlichen Trockenrissen.

Wenn das kesseldruckimprägnierte Holz gestrichen werden soll, muss das Holz vorher gut durchgetrocknet sein. Dass heißt die Holzfeuchte muss unter 18% liegen, bevor man mit dem Streichen beginnen kann.

Frisches kesseldruckimprägniertes Holz sollte daher mindestens 8 – 12 Wochen durchtrocknen, bevor man die Farbe aufträgt.

Bei der Kesseldruckimprägnierung kommt es häufig zu Ausblühungen von Salzen die in den Imprägnierungsmitteln enthalten sind. Diese Ausblühungen sind vor dem streichen zu entfernen.

Kesseldruckimprägniertes Gartenholz, dass nach der Produktion verfahrensbedingt eine sehr hohe Feuchte aufweist, neigt durch die Lagerung zu **Stockflecken und oberflächlichen Schimmelbefall**. Diese sind jedoch weder holzerstörend noch beeinträchtigen sie die Festigkeit des Holzes. Nach Trocknung des Holzes lässt sich der Schimmel z.B. mit einer Bürste entfernen.

4.4. Montagehinweise

Beachten Sie bitte Pkt. 3.4. „**Sicherheitsinformationen**“!

Das müssen Sie vor dem Aufbau beachten!

Achten Sie beim Einordnen Ihres Pools auf dem geplanten Standort insbesondere auf die Lage der vorhandenen Elektro- und Wasseranschlüsse und stimmen Sie darauf die Lage des Skimmers bzw. des Technikraumes ab.

Beachten Sie dies auch bei der Anordnung der ersten Bohlenlage. Der Platz für das Schwimmbecken muss fest und vollkommen eben sein, eventuelle Schräglagen müssen daher abgetragen werden.

Falls die gemessenen Höhenunterschiede mehr als 1,0 cm voneinander abweichen, wurde der Untergrund falsch hergerichtet.

Für die Swimming-Pools inkl. Technikraum 594.4070 / 594.4085 sind Fundamente für Aussteifungsstützen gemäß Montageanleitung notwendig. Ihre Herstellung ist in o.g. Ablauf zu integrieren!

Nach erfolgtem Höhenausgleich/Einebnen des Geländes, sind die Fundamente höhen- und lagemäßig einzumessen.

Das müssen Sie während des Aufbaus beachten!

- **Schwimmbadaufbau**

Achtung: Auch während der Montage ist zu kontrollieren, ob das Becken absolut in der Waagerechten steht. Falls die gemessenen Werte mehr als 1,0 cm voneinander abweichen, wurde der Untergrund falsch hergerichtet.

- Einbau der Schwimmbad-Innenhülle

Schwimmbad-Innenhüllen werden aus PVC-Folien hergestellt.

Generell sind Schwimmbadfolien etwas kleiner als das Beckenmaß. Dies ist notwendig, um eine faltenfreie Passgenauigkeit zu erreichen. Sollte die Auskleidung nach Einbau etwas spannen, stellt dies keine Beeinträchtigung der Haltbarkeit dar. Die Folie wird beim Befüllen mit Wasser nachgeben, da sie eine Dehnfähigkeit von etwa 20% hat.

Die PVC-Innenhülle Ihres Schwimmbeckens ist aus thermoplastischem Material hergestellt. Sie sollten daher darauf achten, Ihr Schwimmbecken bei Außentemperaturen von +15°C bis +25°C aufzubauen.

Montieren Sie die Innenhülle auch nicht bei starker Sonneneinstrahlung („blauer Himmel“); warten Sie dann bis zum Abend.

Bitte beachten:

- 1) Die Montage der Innenhülle hat allenfalls in Schuhen mit glatter Sohle, besser noch auf Socken oder Barfuß zu erfolgen. Alle Werkzeuge oder anderen spitzen Gegenstände müssen aus der Kleidung entfernt werden, es besteht die Gefahr der Beschädigung. **Bitte beachten Sie, dass die Folie glatt ist und Rutschgefahr besteht.**
- 2) Bevor die Innenhülle im Polysack in das Becken gegeben wird, muss der Boden frei von Steinen und Unebenheiten sein. Diese würden später zu Beschädigungen der Folie beim Reinigen führen und können auch die Optik stark beeinträchtigen. Wir empfehlen daher zum Schutz der Folie die Verwendung von Schutzvlies.
- 3) **Wichtig:** Zur Vermeidung von Rot- oder Schwarzalgenbefall aus dem Unterboden, der sich in großflächigen dunkelbraunen oder schwarzen Flecken auf dem Boden bemerkbar macht, empfehlen wir als Trennlage eine Bodenschutzplane aus Polyethylen (nicht im Lieferumfang enthalten). Sollte der Beckenboden ohne PE-Folie nach einiger Zeit schwarze oder braune Flecken bekommen, können diese mit einem Chlorstoß (mit 1 kg 100%ig aufgelöstem Chlorgranulat oder der gleichen Menge aufgelösten Chlortabletten oder Chlorbleichlauge) bei einem Wasserstand von max. 10 cm innerhalb kürzester Zeit dauerhaft entfernt werden.
- 4) Alle Innenhüllen werden im Werk zuerst der Länge nach zusammengelegt und anschließend 1 x gefaltet und dann von der Mitte aus zusammengerollt. Das heißt, dass das Paket nach dem Auspacken aus dem Polysack (im Becken) an den Rand gelegt und dann zur Mitte hin ausgerollt und dann die 2. Hälfte ausgeklappt an das gegenüberliegende Ende gezogen wird. Sodann wird die Hülle von der Mitte aus nach beiden Seiten auseinandergezogen.
- 5) Anschließend wird die Folienwand senkrecht nach oben gezogen, das obere Ende über die Kante der Holzwand gelegt und in den Ecken mit einer Leimklemme oder Schraubzwinge befestigt.
- 6) Die jetzt folgenden Korrekturen des Bodens und der Wand sind für den späteren, faltenfreien Sitz der Innenhülle besonders wichtig. Der Boden muss so in die Kehlen gezogen werden, dass die äußere Schweißnaht, die den Boden mit dem Umfang verbindet, möglichst weit nach außen gezogen wird. Sodann ist darauf zu achten, dass die Wandfolie senkrecht nach oben geht und sich keine Quer- oder Schrägfalten bilden. Sollte dies der Fall sein, müssen die Leimklemmen oder die Schraubzwingen in diesem Bereich gelöst und der obere Rand entsprechend korrigiert werden.
- 7) Es ist darauf zu achten, dass der Boden möglichst vor dem Befüllen faltenfrei ist. Sollte das nicht der Fall sein, muss der Boden während der ersten Minuten der Befüllung glattgezogen werden. Ab einem Wasserspiegel von 3 - 5 cm ist eine Korrektur nicht mehr möglich.
Daher wichtig: **Bleiben sie so lange im Becken bis der Boden glatt ist.** Sollten Falten in der Wand sein, können diese jetzt noch durch Ausrichten beseitigt werden. Beim weiteren Befüllen des Beckens ist ständig der faltenfreie Sitz der Folie zu kontrollieren.
- 8) Wenn der Wasserstand etwa 2/3 beträgt und die Wände faltenfrei sind kann die Folie am oberen, äußeren Rand der Holzwand dauerhaft befestigt werden. Anschließend werden die Abdeckprofile als oberer Wandabschluss montiert. Die Einlaufdüse und der Skimmer werden eingebaut, wenn das Wasser bis etwa 5 – 6 cm unter deren Öffnung steht. Erst dann wird an dieser Stelle entsprechend der Öffnung die Folie eingeschnitten. Nach Montage der Einlaufdüse, des Skimmers und der erforderlichen Verbindungsschläuche kann das Becken weiter befüllt werden. Zur Montage und Inbetriebnahme Ihrer Filteranlage beachten Sie bitte die mitgelieferte Bedienungsanweisung.

- **Abdeckplane**

Bei Verwendung einer Abdeckplane (nicht im Lieferumfang enthalten) empfehlen wir Ihnen für die Befestigung der Plane die vorgesehenen Schraubhaken, die Sie bitte entsprechend der letzten Abbildung montieren. Die Plane soll lose auf der Wasseroberfläche liegen, nicht gespannt und nicht über die Poolecken gezogen werden.

Hinweis: Die Planen sind nicht in Kombination mit den Toprails einsetzbar. Für die Überwinterung sind ausschließlich die dafür vorgesehenen Winterabdeckplanen zu verwenden.

4.5. Werkzeug

Bitte bohren Sie alle Schraubverbindungen vor, um Beschädigungen an den Holzteilen zu vermeiden!

Als Faustregel gilt: Vorbohren immer ungefähr halb so tief wie die Schraubenlänge und der Bohrer ist immer so zu wählen, dass dieser circa 1 bis 2mm schmaler ist als der Schraubendurchmesser.

Anwendungsbeispiel:

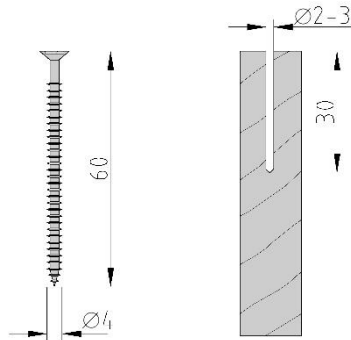

Folgendes Werkzeug sollten Sie vor Beginn der Montage zurechtgelegt haben:

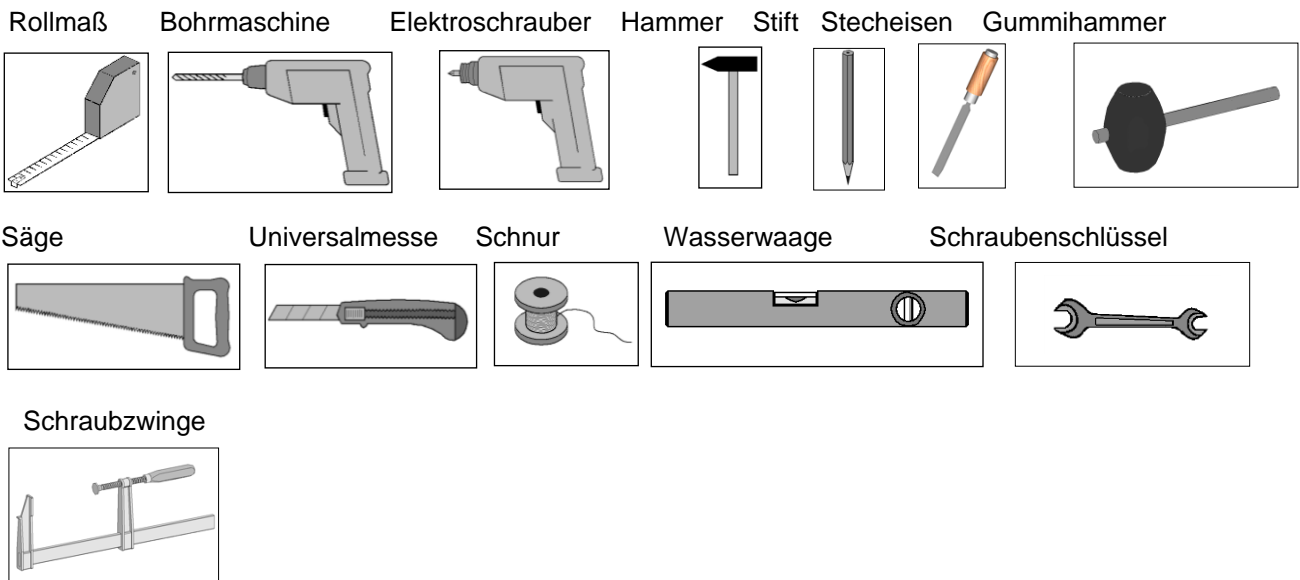

4.6 Abkürzungen

RW	-	Rückwand
SW	-	Seitenwand
cm	-	Zentimeter
mm	-	Millimeter
Abb.	-	Abbildung

10A	-	...A
------------	---	-------------

gekennzeichnete Holzteile sind Reststücke, die an anderer Stelle weiterverwendet werden und nicht vorzeitig entsorgt werden dürfen.

3B	-	...B
-----------	---	-------------

gekennzeichnete Wandbohlen werden nur vorübergehend als Montagehilfe befestigt, später wieder abgenommen und an anderer Stelle montiert.

5. Gebrauchs- und Wartungsanleitung

Zur Nutzung/Begehung des Pools ist ausschließlich die vorhandene Leitertreppe am Technikraum oder die als Zubehör zu erhaltende Badeleitern zu verwenden.

Bei den transportablen Leitern ist auf einen festen Stand zu achten.

Max. Wassereinfüllhöhe: 1,03m

Bei Fragen wenden sie sich bitte an den Hersteller: - weka Holzbau GmbH
Johannesstr. 16
17034 Neubrandenburg
Tel: (0049) 395 42908-0
Fax: (0049) 395 42908-83

Zur Installation der Elektro- und Wasseranlage lesen Sie bitte die anliegende „Elektroinstallationsanleitung MA Art.-Nr.: 800.0286.12.24“ und „Wasserinstallationsanleitung – Anlage1“.

Pflege und Wartung

Die Eckverbindungen sind feuerverzinkt und bedürfen in der Regel keiner weiteren Schutzmaßnahmen. Zinkschichten haben eine sogenannte „selbstheilende“ Wirkung und gleichen damit leichte Kratzer oder auch Schnitte am verzinkten Material aus.

Sollten sich trotzdem, bedingt durch Herstellungs-, Lager-, Transport- und Montageprozess, oberflächlicher Rostansatz zeigen, empfehlen wir die Verwendung von hochwertigen Zinksprays, konsultieren Sie sich bitte bei einer Fachfirma.

5.1. Wasserbehandlung

Allgemeines

Arbeiten mit Chemikalien

Um einen sicheren Umgang mit unseren Produkten zu gewährleisten, sind folgende Punkte zu beachten:

Die verschiedenen Chemikalien dürfen niemals in konzentrierter Form vermischt werden. Verwenden Sie nur geeignete Behälter zum Vormischen mit Wasser. **Immer die Chemikalie ins Wasser geben, niemals umgekehrt!**

Sämtliche Chemikalien sollten trocken und kühl im Originalgebinde gelagert werden.

Bitte beachten Sie die Anwendungsvorschriften auf den Verpackungen.

Alle Chemikalien sind so aufzubewahren, dass sie für Kinder und Unbefugte nicht verfügbar sind.

Die von uns verwendeten Verpackungen sind vollständig recyclebar.

GK = Giftklasse 4 + 5: Warnungen auf den Packungen beachten

Nützliche Hinweise, Anregungen

- Für grobe Verschmutzungen stehen Ihnen Bodensauger zur Verfügung. Dadurch werden Filteranlagen entlastet und die Umwelt geschont.

Der pH-Wert:

Das Wichtigste bei der Schwimmbadwasser-Pflege ist der pH-Wert. Er beeinflusst alle Faktoren des Beckenwassers. Der erste Schritt ist immer: pH-Wert kontrollieren (pH/Chlor- oder pH/Sauerstoff-Testbesteck)! **Der Idealbereich liegt zwischen 7,0-7,4.** Ist der pH-Wert zu hoch, kann es zu Haut- und Augenreizungen kommen, sowie weitere Pflegemaßnahmen unwirksam machen. Wenn der pH-Wert zu niedrig ist, kann es zu Korrosionen an Ihren Armaturen kommen.

Zur besseren Verteilung wird der pH-Regulator (Zubehör) in der Nähe des Zulaufes oder an mehreren Stellen des Schwimmbeckens (**nicht** vor dem Filter) zugegeben.

Es sind Hinweise zum eingesetzten Produkt zu beachten.

Die Desinfektion:

Ihr Badewasser sollte eine Oase des Wohlbefindens und der Gesundheit sein, also klar und hygienisch einwandfrei. Durch Umwelteinflüsse werden immer wieder Schmutzpartikel, Keime und Bakterien ins Wasser getragen, Letztere vermehren sich deutlich bei hohen Wassertemperaturen über 20°C. Um diesen Einflüssen vorzubeugen, schlagen wir sogenannte „Oxidationsmittel“ in verschiedener Form vor. Hauptsächlich handelt es sich hierbei um stabilisierte organische Chlorprodukte, da diese leicht zu handhaben sind und über den besten Wirkungsgrad verfügen. Ca. 3 von 100 Menschen reagieren **allergisch** auf Chlorprodukte. In diesem Fall empfehlen wir die Sauerstoffmethode als Alternative. Bei der Chlorung unterscheidet man zwei Methoden: Zum einen die Schock- oder Stoßchlorung (Schnell-Chlor-Granulat bzw. -Tabletten) z. B. bei Schwimmbadneubefüllungen oder abweichenden Messergebnissen. Zum anderen die Langzeit- oder Dauer-Chlorung, wobei mit langsam löslichen Chlorprodukten (Langzeit-Chlor-Tabletten) gearbeitet wird, die eine gleichbleibende Chlorabgabe ermöglichen. **Der ideale Chlor-Wert liegt zwischen 0,3-0,6mg/l.**

Die Algenbekämpfung:

Algen sind Mikroorganismen, die als Nährboden für Bakterien dienen. Um eine einwandfreie, hygienische Wasserqualität zu gewährleisten, ist es unerlässlich, Becken und Wasser algenfrei zu halten. Chlor allein kann dies nicht in allen Fällen garantieren, insbesondere gilt das für Außenanlagen.

Verwenden Sie flüssiges Algenverhütungsmittel *schaumfrei*, haben Sie keine Schaumbildung bei Gegenströmanlagen, Springbrunnen oder Wasserspielen.

Die Flockung:

Manche Schmutzteilchen sind so klein, dass sie nicht durch den Sandfilter aufgefangen werden (Kolloide). Um diese zu beseitigen, empfehlen wir Flockungsmittel. Hierdurch wird die Trennschärfe des Filters erhöht. Selbst die feinsten Verunreinigungen lagern sich an den Flocken an oder werden eingeschlossen. Das Ergebnis ist kristallklares Wasser. Flockungsmittel können vorbeugend dosiert werden.

Die Perfekte Frühjahrspflege:

Der Frühjahrsputz steht auf der Tagesordnung – doch wie geht man am besten vor?

Um Ihnen die Arbeit zu erleichtern, haben wir die wichtigsten Schritte zusammengestellt:

1. **Grobe Verunreinigungen** entfernen Sie mit Laub- und Bodenkeschern, damit der Beckenablauf nicht verstopft.
2. Lassen Sie nun Ihr Becken vollständig leerlaufen, um auch Kalkablagerungen und hartnäckige Verschmutzungen beseitigen zu können. Die Beckenentleerung ist notwendig, da nur so die Reinigungsmittel wirksam sind und somit die Grundlage für eine hygienisch einwandfreie Wasserpflege bilden. Achtung dies gilt nicht für Becken die im Boden eingelassen sind. Stabilität muss gewährleistet sein.
3. Zum Reinigen von Beckenwänden und –boden empfehlen wir Ihnen den **Grundreiniger**: Dies ist ein saurer Reiniger gegen Kalkablagerungen und Verkrustungen. Er greift Kunststoffe nicht an, sollte jedoch nicht mit säureempfindlichen Materialien wie Marmor oder den Beckenarmaturen in Berührung gebracht werden. Tragen Sie den Grundreiniger je nach Verschmutzungsgrad 1:3 bis 1:10 mit Wasser verdünnt auf und reiben Sie die Flächen gut ab. Nach 5-10 Minuten Einwirkzeit noch mal abreiben und gründlich abspülen. Vorsicht: Es sollte ein Folienschwamm oder eine weiche Folienbürste verwendet werden. Den Reiniger nicht eintrocknen lassen, sondern nur einwirken.

4. Ruß- und Fettverschmutzungen, die sich durch den Wasserspiegel am Beckenrand abgelagert haben, entfernen Sie ganz einfach mit dem **Beckenrandreiniger**: Dieser alkalische Reiniger entfernt hervorragend Ruß-, Fett- und Kosmetikverschmutzungen. Sie können den Beckenrandreiniger pur oder mit Wasser verdünnt auf einen Schwamm geben. Wischen Sie über den vor genässten Schmutzrand und lassen den Reiniger etwas einwirken danach spülen sie sofort mit klarem Wasser nach. Bei hartnäckigen Flecken wiederholen Sie diese Behandlung einfach.
5. Damit sich Ihr Schwimmbecken bei der Neubefüllung nicht in ein Schaumbad verwandelt, sollten Sie es nach der Reinigung **gründlich ausspülen**. Wichtig ist auch, dass Sie zur Beckenreinigung nur die dafür vorgesehenen Mittel und **keine Haushaltsreiniger** verwenden, denn sonst kann die Wirksamkeit der Wasseraufbereitungsprodukte eingeschränkt werden. Einige Grundstoffe der Haushaltsreiniger vertragen sich nicht mit den Wasseraufbereitungsmittel.

Hinweise zur Neubefüllung des Schwimmbeckens:

Überprüfen Sie die Filteranlage und wechseln Sie wenn nötig den Filtersand. Stellen Sie zuerst den pH-Wert ein (Ideal: 7,0 – 7,4). Dann folgt die Grunddesinfektion bzw. Stoßchlorung. Nach ein paar Tagen geht es mit der normalen Wasserpflege wie folgt weiter:

1. pH-Wert-Regulierung
2. Desinfektion
3. Algenbekämpfung
4. Flockung
5. Reinigung und Pflege

Hinweise zur perfekten Überwinterung:

Der Saison entsprechend, beginnt im Herbst die Überwinterung Ihres Freischwimmbeckens. Entleeren Sie 1/3 des Wassers und decken Sie den Pool einfach mit einer Folie ab. Die entstehende Eisschicht zieht keine Beschädigung Ihres Pools nach sich. Entleeren Sie alle Leitungen und Geräte und lagern Sie sie vor Schnee geschützt.

Ein Entleeren des Pools wird mittels Bodenreinigungsset und Filteranlage vorgenommen.

Überwinterungsmittel verhindern das Auskristallisieren von Mineralsalzen, das heißt, die Entstehung lästiger Kalkränder wird erheblich gemindert. Zudem wird der Algenwuchs resistenter Sorten, sowie die Verkeimung der Fugen, Ecken und Kanten verhindert bzw. sehr stark gebremst.

Die Anwendung: Nachdem Sie die Badesaison beendet haben und noch freies Chlor vorhanden ist, warten Sie noch einige Tage ab. Nach Absenken des Wasserspiegels unter die Einbauteile geben Sie das Überwinterungsmittel je nach vorhandener Wasserhärte zu:

Wassermenge	Bedarf an Überwinterungsmittel (bei Wasserhärte)*		
	bis 25° d. H	bis 30° d. H	ab 30° d. H
10 m ³	100 ml	200 ml	bis zu 400 ml
20 m ³	200 ml	400 ml	bis zu 800 ml
30 m ³	300 ml	600 ml	bis zu 1200 ml
40 m ³	400 ml	800 ml	bis zu 1600 ml
50 m ³	500 ml	1000 ml	bis zu 2000 ml

)* Hinweise des eingesetzten Mittels beachten

Tipp 1: Geben Sie im zeitigen Frühjahr, also ein paar Wochen vor der Reinigung, nochmals die Hälfte der Herbstdosis zu. Beim Frühjahrsputz, wenn Sie das alte Wasser ablassen, ersparen Sie sich dadurch viel Putzarbeit.

Sollten die Wintermonate überdurchschnittlich warm sein, setzt das Algenwachstum wieder ein und das Überwinterungsmittel wird teilweise verbraucht. Zusätzlich haben wir die Erfahrung gemacht, dass bei Schwimmbecken, die über den Winter nicht abgedeckt werden, durch Schnee und Regen der Beckeninhalte fast um die Hälfte ausgetauscht wird. Das heißt, in diesen speziellen Fällen sollte nach optischer Prüfung des Schwimmbeckenwassers, gegebenenfalls nochmals Überwinterungsmittel zu dosiert werden.

Was tun, wenn ...

Problem	Ursache	Abhilfe
1. Wasser ist grün, aber klar. Bei kupfer- oder eisenhaltigem Wasser häufig braune Flecken.	Spuren von Eisen aus dem Füllwasser (gelbgrüne Färbung)	Stoßchlorung mit Schnell-Chlor-Granulat oder Schnell-Chlor-Tabletten, pH-Wert regulieren, Flockungsmittel und Frischwasser zugeben, Umwälzpumpe kontinuierlich laufen lassen.
	Spuren von Kupfer, durch Kupferleitungen (türkise Färbung)	
2. Wasser ist braun und trüb	Eisengehalt im Füllwasser	Wie 1.
3. Wasser ist schwarz und trüb	Mangangehalt im Füllwasser	Wie 1.
4. Wasser ist milchig und trüb	Trübstoffe a) kolloidale, organische Verunreinigungen	Stoßchlorung (wie 1.), Flockungsmittel zugeben, Umwälzpumpe laufen lassen.
	b) Härtebildner (anorganisch)	pH-Wert regulieren, Flockungsmittelzugabe, Umwälzpumpe laufen lassen
5. Beckenwände sind glitschig	Algenwachstum	Stoßchlorung wie 1. Zugabe von Algizid
6. Beckenwände sind rau	Ablagerung von Härtebildnern bei hartem Wasser (Kalk)	Ablagerungen entfernen: Becken leeren, Grundreiniger einsetzen, pH-Wert von 7,0-7,4 einhalten.
7. Auftreten von Chlorgeruch, Augenreizung	Gebundenes Chlor ist im Wasser vorhanden (Chloramine)	Stoßchlorung wie 1., Frischwasserzufuhr erhöhen.
8. Stark schäumendes Wasser bei Gegenstromanlagen	Stark schäumendes Algizid / oder Reste vom Überwinterungs- / Reinigungsmittel ist ins Wasser geraten	Erhöhter Frischwasserzusatz, keine Haushaltsreiniger verwenden.
9. Korrosion	PH-Wert zu niedrig	pH-Wert auf 7,0-7,4 anheben

- Das Filtersystem ist regelmäßig zu betreiben. Als Richtwert wird empfohlen:

Intervalle während der Nutzungsdauer: täglich 8-12Std.

Die Nutzung der Filteranlage und seine Reinigung richtet sich nach dessen Betriebsanleitung. Bei Nichtbeachtung der Wartungshinweise kann die Wasserqualität sich bis zur Nichtnutzbarkeit verschlechtern und die Sauberkeit des Pools beeinträchtigen.

Die Nichtbeachtung der Wartungshinweise kann zu gesundheitlichen Schäden führen.

5.2. Lagerhaltung / Handhabung der Pflegeprodukte

Die Pflegeprodukte sind sicher und vor Kinder geschützt außerhalb des Pools aufzubewahren.

Die hervorragenden Eigenschaften von PVC, wie Dehnfähigkeit, Rückstellungsvermögen, UV- und Frostbeständigkeit, sowie seine Resistenz gegenüber aufgelösten Schwimmbad-Chemikalien, machen PVC-Innenhüllen für Aufstellbecken unentbehrlich.

Trotzdem achten Sie bitte darauf, dass ungelöste Chlorprodukte (Tabletten oder Granulat) nicht direkt mit der Folie in Berührung kommen, dies könnte sonst zu Beschädigungen der Folie führen.

5.3. Sicherheitshinweise

Vor dem Bau und der Benutzung des Schwimmbeckens müssen sämtliche Informationen in dieser Anleitung sorgfältig gelesen, verstanden und befolgt werden. Diese Warnhinweise, Anleitungen und Sicherheitsrichtlinien umfassen einige allgemeine Risiken in Bezug auf Freizeitbeschäftigungen im Wasser, sie können jedoch nicht sämtliche Risiken und Gefährdungen in allen Fällen behandeln. Bei jeglicher Aktivität im Wasser wird Vorsicht, gesunder Menschenverstand und gutes Urteilsvermögen walten gelassen. Diese Angaben werden für die spätere Nutzung aufbewahrt.

Allgemeine Sicherheitshinweise

- Das Beklettern der Swimmingpoolwand oder des Geländers sowie das Übersteigen oder auf ihm sitzen ist untersagt,
- Das Springen vom Beckenrand ist ebenfalls untersagt,
- Die allgemeinen Baderegeln müssen beachtet werden,
- Keine spitzen und scharfen Gegenstände im Pool benutzen,
- Die Sonnendecks sind nur zum Sonnen und nicht zum Spielen oder Toben geeignet,
- Nicht an die Dusche hängen

Sicherheit von Nichtschwimmern

- Es wird empfohlen, Nichtschwimmern ein persönliches Auftriebsmittel (z.B. Schwimmweste, Schwimmflügel) auszuhändigen,
- Es ist jederzeit eine ständige, aktive und wachsame Beaufsichtigung schwacher Schwimmer und Nichtschwimmer durch eine sachkundige erwachsene Aufsichtsperson erforderlich. (es wird daran erinnert, dass das größte Risiko des Ertrinkens bei Kindern unter 5 Jahren besteht),
- Es sollte eine sachkundige erwachsene Person bestimmt werden, die das Becken überwacht, wenn es benutzt wird,
- Wenn der Pool nicht benutzt oder überwacht wird, werden sämtliche Spielsachen aus dem Pool entfernt, um zu verhindern, dass Kinder davon angezogen werden.

Sicherheitsvorrichtungen

- Es wird empfohlen, eine Absperrung zu errichten (und sämtliche Türen und Fenster zu sichern, sofern zutreffend), um unberechtigten Zutritt zum Pool zu vermeiden,
- Absperrungen, Beckenabdeckungen, Alarmanlagen oder ähnliche Sicherheitsvorrichtungen sind sinnvolle Hilfsmittel, ersetzen jedoch keine ständige und sachkundige Überwachung durch erwachsene Personen

Sicherheitsausrüstung

- Es wird empfohlen, Rettungsausrüstung (z.B. einen Rettungsring) in der Nähe des Beckens aufzubewahren,
- Ein funktionstüchtiges Telefon und eine Liste von Notrufnummern werden in der Nähe des Schwimmbeckens aufbewahrt

Sichere Nutzung des Schwimmbeckens

- Sämtliche Nutzer sollten dazu ermuntert werden das Schwimmen zu erlernen,
- Erste Hilfe Maßnahmen (Herz-Lungen-Wiederbelebung) sollten geschult sein und regelmäßig aufgefrischt werden,
- Sämtliche Beckenbenutzer, einschließlich Kinder, sind über Notfallmaßnahmen zu unterrichten,
- Niemals in flaches Wasser springen. Dies kann zu schweren Verletzungen oder zum Tod führen,
- Den Pool nicht unter Beeinträchtigung von Alkohol oder Medikamenten, die die Nutzung beeinträchtigen könnten, benutzen,

- Wenn Beckenabdeckungen verwendet werden, sind diese vor der Nutzung vollständig zu entfernen,
- Die Nutzer des Swimmingpools werden durch eine stetige Wasseraufbereitung, vor durch Wasser verbreitende Krankheiten, geschützt,
- Chemikalien (z.B. Produkte für die Wasseraufbereitung, Reinigung oder Desinfektion) müssen außerhalb der Reichweite von Kindern aufbewahrt werden,
- Abnehmbare Leitern müssen auf waagerechten Flächen aufgestellt werden und dürfen nicht während der Nutzung entfernt werden
- Die nachstehenden Zeichen werden verwendet

Diese Zeichen müssen an einer gut sichtbaren Stelle innerhalb von 200 cm in der Nähe des Schwimmbeckens angebracht werden.



Persönliches Auftriebsmittel tragen!



Nicht springen!



Kinder im Wasser und der Wassenumgebung stets beaufsichtigen!

Es sind die Nutzungs-, Bedienungs- und Wartungsanleitungen des technischen Zubehörs zu beachten.

5.4. Holzbehandlung

Die Außenfläche des Pools ist regelmäßig von Staub und Schmutz zu säubern, um ein gutes Abtrocknen zu gewährleisten.

Wir wünschen Ihnen gutes Gelingen und viel Freude an Ihrem Schwimmbecken.

Ihre

weka Holzbau GmbH

- EN -

Table of contents

Cover sheet

1. Table of contents

2. Foreword

- 2.1. General
- 2.2. Warranty conditions
- 2.3. Installation conditions

3. Product description

- 3.1. General functions and area of application
- 3.2. Dimensions
- 3.3. Power supply specifications
- 3.4. Safety information

4. Preparation/information for installation and use

- 4.1. Transport and storage
- 4.2. Packaging
- 4.3. Wood protection
- 4.4. Installation information
- 4.5. Tools
- 4.6. Abbreviations

5. User and maintenance instructions

- 5.1. Water treatment
- 5.2. Storage, handling of care products
- 5.3. Safety information
- 5.4. Wood treatment

Appendix: - Electrical installation instructions, II, item no.: 800.0286.12.24
 - Appendix 1 "Water installation instructions"
 - Declaration of conformity

2. Foreword

2.1. General

**Dear customer,
Thank you for choosing a WEKA product.**

Please read these instructions thoroughly before starting installation in order to avoid installation errors or damage.

IMPORTANT!

Please use the packing list to check immediately that you have received the WEKA product in an undamaged and complete state.

Please do not dispose of the packing list before the warranty period has elapsed. This list enables you to check that all the individual parts are present and must be retained along with your proof of purchase. Any complaints can easily be rectified with the help of this list. The item numbers on the packing list do not correspond to the item numbers in the following installation instructions.

We reserve the right to make further technological developments. This means that there may be minor deviations in the illustrations.

We recommend that 2 people carry out the installation process. Preparatory work such as foundations and terrain settlement must be complete.

The striped marks on the metal corner connection are a result of the production process; they do not compromise the corrosion protection in any way and do not constitute grounds for complaint.

Minor, visible, horizontal bowing in the pool walls is typical of a free-standing pool; it does not compromise the pool's functionality or usability in any way and does not constitute grounds for complaint.

The corner connections are made from hot-dip galvanised steel plate and are thus effectively protected against corrosion. Do not grind or scratch them. Minor surface rust as well as scratches/shallow dents are a result of the manufacturing process; they do not compromise the pool's functionality or usability in any way and do not constitute grounds for complaint.

WEKA Holzbau GmbH has the right to carry out a repair before making a replacement delivery, provided that complete functionality and usability are retained.

Should you wish to apply a colour treatment to the corner connections, please consult a specialist company.

2.2. Warranty conditions

WEKA Holzbau GmbH's warranty conditions

We provide you with a five-year functional warranty beginning on the date of delivery. The warranty is in accordance with the conditions below, but it applies only to the wood parts of our products (hereinafter referred to as the "WEKA product"). Any associated components or parts of the WEKA product made from any materials other than wood are not covered by the warranty. Within the warranty period, defective parts or missing parts of the goods or the goods themselves will be replaced at our discretion. The warranty covers only free replacement of the defective or broken piece of wood. The warranty does not include consequential or additional costs, and particularly no delivery, installation or rebuilding costs.

The warranty is void if:

- The installation instructions were not properly followed.
- Changes (additions or conversions) were made to the product compared to the installation instructions.
- The stated load limits (e.g. snow load, etc.) were exceeded.
- The WEKA product was not given a proper base (foundation / base plate, etc.), especially in the event that construction rules are violated.
- The wood received insufficient or no care (maintenance: wood protection agent, wood stain, etc.).
- Wind speeds above force 7, natural disasters or severe impacts have caused damage to the WEKA product.
- The defect comprises typical wood discolouration, cracking, warping, shrinkage, swelling or similar normal changes that are within the nature of the wood as a material.

Warranty claims may only be submitted in conjunction with the original packing list and the original proof of purchase. Claims must be made in writing, by fax or by e-mail within the warranty period. To be eligible for the warranty, you must provide prompt notification of the defect or damage through orderly presentation of the damage in pictures and text.

Warranty claims must be sent to:

WEKA Holzbau GmbH, Johannesstraße 16, 17034 Neubrandenburg, Germany
Fax: +49 (0)395 42908-83; e-mail: info@weka-holzbau.com

2.3. Installation conditions (for EN / FR / IT / ES / NL only)

If you would like help with installation and choose to use a WEKA installation team, WEKA Holzbau GmbH will carry out the following services for you:

Installation means putting together (assembling) the individual parts of the goods supplied according to the instructions. It does not include painting or delivery and installation of accessories and accessory parts.

Electrical connections are not included in the installation services.

The items to be installed must be located at the installation site/location/base area. Transport of the item or the individual parts over a distance greater than 15 m or to another level is not included in the installation price.

The substrate must be stable, horizontal and level. In the event of doubt, reference should be made to

DIN 18202 "Level tolerances in building construction", tab.3, row 3, with a maximum height difference at the furthest points of approx. 10 to 11 mm.

All preparatory work must have been carried out in accordance with the technical regulations before installation begins. The supporting structures must be suitable for the installation (e.g. floor, sufficiently load-bearing, sealed base, set concrete foundation).

If the pool is to be installed on asphalt or concrete, the PVC inner liner must be protected from direct contact with the ground, otherwise damage (risk of leak) may result.

Please ensure that the PVC inner liner only comes into contact with materials compatible with PVC.

Always use the protective felt supplied as an underlay.

Space requirement

The space required depends on the size of your pool. The pool must always be accessible from the outside on all sides to allow for inspection, ventilation and protection against weathering.

The space required should be approximately 1.0 – 1.5 m larger than your pool on all sides.

Sinking the pool into the ground

It is not advisable to sink the pool into the ground. If you choose to do so in spite of this, please consult a local builder, otherwise there is a risk of serious accidents and damage.

Safety information and warnings

Observe the safety information and warnings on the pool as well as the information in the installation, user and maintenance instructions.

Electrical connection and installation work must be carried out by a specialist company, taking into account the relevant applicable regulations.

The electrical connection must be via a circuit protected with a residual current circuit breaker ≤ 30 mA (cf. electrical installation instructions).

The verification of proper installation (manufacturer's certification, acceptance certificate, invoice) forms an integral part of your warranty documentation and must also be submitted in the event of any complaint.

To prevent accidents, it is advisable to keep children out of the direct vicinity during installation.

A filter system belonging to the pool must be located in the plant room.

The plant room must be fitted with a lock.

The use of a hose (e.g. spraying with water from a hose) is not permitted in the plant room.

Fill height

The maximum fill height of 1.03 m may not be exceeded.

Emptying the pool

The pool can be emptied via the filter system with the aid of the base cleaning set (accessory).

When there is a high water level in the pool (above the skimmer), the water must be drained via the filter system's backwash function.

Load on the hook-on ladder

The hook-on ladder must be used only for entering and exiting the pool. The maximum permissible load is 150 kg.

Other

When purchasing a pool without a filter system, the filter system must be retrofitted.

Separate operating and installation instructions are enclosed for the sand filter system/pump. These must be taken into account.

4. Preparation/information for installation and use

4.1. Transport and storage

The product is delivered stacked on pallets.

After unpacking and checking, handle the parts as follows:

- Protect the wood against

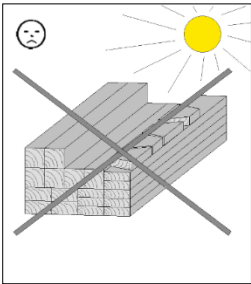

long-term, direct
sunlight

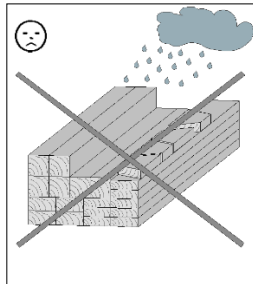

moisture

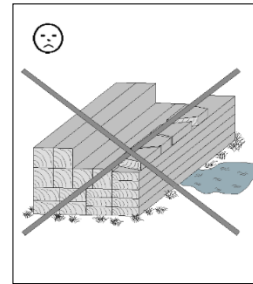

contact with the ground

- Incorrect storage may result in:
 - Cracks
 - Distortion and warping
 - Rotting (infestation by pests, etc.)

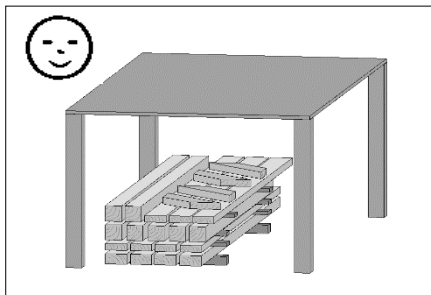

Store the wood such that it is protected against weathering and has sufficient ventilation.

- Wood is a natural product. Varied colouring, knurls and crack formation are normal and have no influence on the structural engineering. Dry cracks may form as a result of extreme weather conditions, especially after long hot periods. These dry cracks are in no way a defect in quality, but are a part of the natural appearance of the wood. Depending on the weather, these cracks may close up again to a minimum. Moreover, dry cracks, which form longitudinally in the wood, have no effect on the strength and resilience of the material.

4.2. Packaging

Please do not simply throw away the packaging material. Paper, card and corrugated board, as well as plastic packaging materials, should be placed in the correct collection containers.

4.3. Wood protection

Pressure-treated products are already protected against moisture, wood-eating insects and fungus. Greying of the surface is not prevented. Blue stain protection is not provided.

Both untreated and pressure-treated wood may require finishing treatment for visual appearance or in the event that natural dry cracks occur.

Pressure-treated garden wood which has a very high moisture content after production due to the process tends to get **stains and surface mould** during storage. These neither destroy the wood nor affect its strength. The mould can be removed with a brush, for example, after the wood has dried.

4.4. Installation information

Please observe section 3.4. "**Safety information**"!

This must be considered before installation!

When marking out your pool at the planned site, pay particular attention to the location of the existing electric and water connections and determine the location of the skimmer or plant room accordingly.

This must also be taken into account when arranging the first layer of boards. The location of the swimming pool must be firm and completely level; any slopes must therefore be smoothed out.

If the measured height differences deviate from one another by more than 1.0 cm, the substrate was incorrectly prepared.

The swimming pools incl. plant room 594.4070 / 594.4085 require foundations for reinforcement supports according to the installation instructions. Their creation must be incorporated into the aforementioned process. Once the ground has been successfully height-adjusted/levelled, the height and horizontal position of the foundations must be marked out.

This must be considered during installation!

- **Installing the swimming pool**

Note: It must also be checked during the installation process whether the pool is absolutely horizontal. If the measured values deviate from one another by more than 1.0 cm, the substrate was incorrectly prepared.

- Installation of the swimming pool inner liner

Swimming pool inner liners are made of PVC film.

In general, swimming pool liners are somewhat smaller than the dimensions of the pool. This is necessary to achieve a wrinkle-free fit. If the lining is somewhat taut after installation, this will not have any effect on its durability. The liner will give when filled with water, as it is able to stretch by around 20%.

The PVC inner liner of your swimming pool is made of thermoplastic material. You should therefore ensure that your swimming pool is built in outside temperatures of +15°C to +25°C.

Also, do not fit the inner liner during blazing sunshine ("blue sky"); wait until evening.

Please note:

- 1) Shoes with a smooth sole should be worn when installing the inner liner, although socks or bare feet would be even better. All tools or other sharp objects must be removed from clothing to prevent the risk of damage. **Please note that the liner is smooth and that there is a risk of slipping.**
- 2) Before the inner liner is placed in the pool in the polysack, the base must be free from stones and any unevenness. These would later lead to damage to the liner during cleaning and can also adversely affect the appearance. We therefore recommend using protective felt to protect the liner.
- 3) **Important:** To prevent the formation of red or black algae from the subsoil, which manifests itself in the form of large dark brown or black areas on the base, we recommend using a protective polyethylene liner as a barrier (not included in the scope of delivery). Should black or brown spots appear after some time on a pool base which does not have a PE liner, these can be removed with a

chlorine treatment (1 kg 100% dissolved chlorine granulate or the same quantity of dissolved chlorine tablets or chlorine bleach liquor) with a water level of max. 10 cm within a very brief period.

- 4) In the factory, all inner liners are first folded once lengthways and then folded once in half and rolled from the middle out. This means that, once unpacked from the polysack (in the pool), the package is laid at the edge and then rolled into the middle. The second half is then unfolded and pulled to the opposite end. The liner is then unfolded from the centre and pulled to both sides.
- 5) The liner wall is then pulled vertically upwards, the upper end laid over the edge of the wooden wall and fixed in place in the corners with a glue clamp or vice.
- 6) The corrections to the base and wall which now follow are very important for subsequent wrinkle-free positioning of the inner liner. The base must be pulled into the grooves so that the external weld seam which connects the base to the periphery is pushed out as far as possible. It must then be ensured that the wall liner is pulled vertically upwards and that no diagonal or slanted folds are formed. Should this be the case, the glue clamps or the vice in this area must be removed and the upper edge repositioned.
- 7) It must be ensured that the base is as wrinkle-free as possible before filling commences. If this is not the case, the base must be smoothed out during the first few minutes of filling. Once the water level reaches 3–5 cm, correction is no longer possible.
Important: **Remain in the pool until the base is smooth..** Should there be any wrinkles in the walls, these can now be eliminated through adjustment. The wrinkle-free positioning of the liner must be constantly checked as filling of the pool continues.
- 8) When the water level is 2/3 full and the walls are wrinkle-free, the liner can be permanently fixed to the upper, outer edge of the wooden wall. The cover profiles are then mounted to complete the upper wall. The inlet nozzle and the skimmer are installed when the water is around 5–6 cm below their opening. Only then is the liner cut appropriately to the opening at this point. Once the inlet nozzle, skimmer and necessary connection hoses have been installed, the pool can be filled again. For information on the installation and operation of your filter system, please refer to the enclosed operating instructions.

- **Cover**

When using a cover (not included in the scope of delivery), we recommend using the screw hooks provided to fasten the tarpaulin. Install as shown in the last diagram. The cover should lie loosely on the surface of the water, not taut and not pulled over the pool corners.

Information: The covers cannot be used in combination with the top rail and are not suitable for use during overwintering.

4.5. Tools

Please drill pilot holes for all screw connections to avoid damaging the wood.

The following symbols in the instructions will indicate when this is necessary:

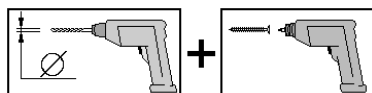

You will require the following tools prior to commencing installation:

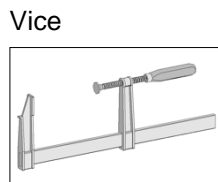
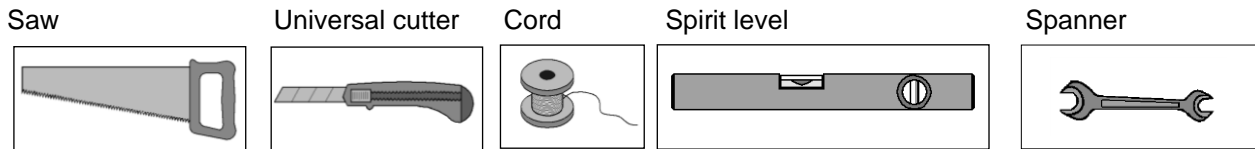
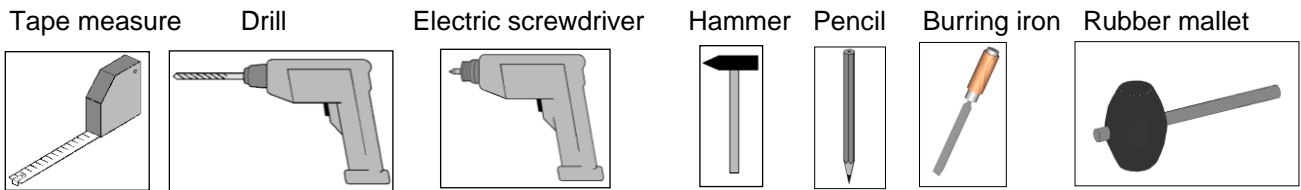

4.6 Abbreviations

RW	-	Rear wall
SW	-	Side wall
cm	-	Centimetres
mm	-	Millimetres
Abb.	-	Figure
10A	-	...A
3B	-	...B

Wood parts marked with ...A are leftover pieces which are reused elsewhere and must not be disposed of prematurely.

Wall boards marked with ...B are only temporarily attached as an assembly aid, and are subsequently removed and installed elsewhere.

5. User and maintenance instructions

When using/inspecting the pool, only the existing ladder in the plant room or the pool stairs available as accessories must be used.

When using the portable ladders, ensure that they are securely positioned.

Max. water filling level: 1.03 m

If you have any questions, please contact the manufacturer: - WEKA Holzbau GmbH
Johannesstr. 16
17034 Neubrandenburg, Germany
Tel.: +49 (0)395 42908-0*
Fax: +49 (0)395 42908-83*

When installing the electrical and water systems, please read the enclosed "Electrical installation instructions, II, item no.: 800.0286.12.24" and "Water installation instructions – Appendix 1".

Care and maintenance

The corner connections are hot-dip galvanised and, as a rule, require no further protection. Zinc coatings have a so-called "self-healing" effect and thus even out minor scratches and cuts in the galvanised material.

However, should the material show the first signs of rust, due to the manufacturing, storage, transport and installation processes, we recommend using a high-quality zinc spray. Please consult a specialist company.

5.1. Water treatment

General

Working with chemicals

The following points must be noted in order to guarantee safe handling of our products:

The various chemicals must never be mixed in concentrated form. Use only appropriate containers for pre-mixing with water. **Always add the chemicals to the water, never the other way around.**

All the chemicals should be stored so that they are dry and cool and in their original packaging.

Follow the application instructions on the packaging.

All the chemicals must be stored out of the reach of children and unauthorised individuals.

Our packaging is 100% recyclable.

TC = Toxic classification 4 + 5: Observe warnings on the packages.

Useful information, suggestions

- If the pool is very dirty, base suction cleaners are available. This reduces the load on filter systems and protects the environment.

The pH value:

The most important factor in maintaining clean swimming pool water is the pH value. It influences all aspects of the pool water. The first step is always: check the pH value (pH/chlorine or pH/oxygen test utensils)! **The ideal range is between 7.0 and 7.4.** If the pH value is too high, this can lead to skin and eye irritations. It may also render other maintenance measures ineffective. If the pH value is too low, this can cause corrosion of your fittings.

For better distribution, the pH regulator (accessory) is added near the inflow or at several points around the swimming pool (**not** in front of the filter).

The information on the product used must be observed.

Disinfection:

The water in your pool should be an oasis of wellbeing and health, i.e. clear and hygienically clean. Due to environmental influences, dirt particles, germs and bacteria are always entering the water. The latter multiply considerably in water temperatures exceeding 20°C. To prevent these influences, we suggest that you use a so-called "oxidation agent" in various forms. Primarily, these are stabilised organic chlorine products, as these are easy to handle and have the best degree of efficiency. Approximately three in every 100 people have an **allergic reaction** to chlorine products. In this event, we recommend that the oxygen method be used as an alternative. There are two different chlorination methods. The first is shock or intermittent chlorination (rapid chlorination granulate or tablets), e.g. when refilling the swimming pool or in the event of abnormal measuring results. The second is long-term or continuous chlorination, where slow-release soluble chlorine products (long-term chlorine tablets) are used, facilitating a constant release of chlorine. **The ideal chlorine value is between 0.3 and 0.6 mg/l.**

Preventing algae growth:

Algae are micro-organisms which provide nutrients for bacteria. To guarantee a perfect, hygienic water quality, it is necessary to keep the pool and water free from algae. The use of chlorine alone cannot always guarantee this, particularly with outdoor pools.

If you use a *foam-free*, liquid algae prevention agent, there will be no foam build-up in reverse current units and fountains.

Flocculation:

Some dirt particles are so small that they are not captured by the sand filter (colloids). We recommend using a flocculant to dispose of them. This increases the definition of the filter. Even the finest impurities are taken up by the flocs or entrapped. The result is crystal clear water. Flocculants may be added as a precautionary measure.

Perfect spring cleaning:

Spring cleaning is on the agenda – what's the best way to do it?

To make life easier for you, we have summarised the most important steps:

1. Remove **coarse impurities** with leaf skimmers and rakes to prevent the pool drain from becoming blocked.
2. Now allow your pool to drain completely so that you can also eliminate limescale and stubborn stains. Draining the pool is necessary to ensure that the cleaning agents are effective, thus forming the basis of hygienically clean water maintenance. Note: This does not apply to in-ground pools. Stability must be guaranteed.
3. To clean pool walls and floors, we recommend using the **basic cleaner**: This is an acidic cleaner which fights limescale and encrustation. It does not attack plastics, but it should not come into contact with acid-sensitive materials such as marble or the pool fittings. Apply the basic cleaner, diluted with water by a ratio of 1:3 to 1:10 depending on the extent of contamination, and scrub the surfaces well. After 5–10 minutes' contact time, scrub the surfaces again and rinse well. Caution: A membrane sponge or soft membrane brush should be used. Do not allow the cleaner to dry, just to react.
4. Grime and grease which have been deposited as a water mark on the edge of the pool can be simply removed using the **pool edge cleaner**. This alkaline cleaner easily removes grime, grease and cosmetic stains. You can add the pool edge cleaner neat or diluted with water to form a foam. Wet

down the area and wipe the cleaner over the accumulated dirt. Allow the cleaner to take effect, then rinse immediately with clean water. For stubborn stains, simply repeat this treatment again.

5. To prevent your swimming pool from turning into a foam bath when it is refilled, you should **rinse it out thoroughly** after cleaning. It is also important that you use only the recommended agents and **not household cleaners** to clean your pool, otherwise the effectiveness of your water treatment products may be limited. Some base materials in household cleaners do not react well with the water treatment agents.

Instructions for refilling the swimming pool:

Check the filter system and replace the filter sand if necessary. First adjust the pH level (ideal: 7.0–7.4). This is followed by basic disinfection or intermittent chlorination. After a few days, continue with normal water maintenance as follows:

1. pH value regulation
2. Disinfection
3. Algae prevention
4. Flocculation
5. Cleaning and maintenance

Instructions for perfect overwintering:

In accordance with the season, preparations for the overwintering of your outdoor swimming pool begin in the autumn.

Empty 1/3 of the water and simply cover the pool with a liner. Any layer of ice which forms will not damage your pool. Drain all the pipes and devices and store them such that they are protected against the snow.

The pool is drained using the brush cleaning set and the filter system.

Overwintering products prevent the crystallisation of mineral salts, i.e. the formation of irritating limescale is considerably reduced. The growth of resistant algae types as well as the contamination of the joints, corners and edges is prevented or markedly reduced.

The application: Once the swimming season has ended, and when free chlorine is still present, wait a few days. Once the water level has dropped below the mounting parts, add the overwintering product depending on the current water hardness:

Volume of water	Overwintering product required for water hardness)*		
	up to 25 German degrees	up to 30 German degrees	30 German degrees and above
10 m ³	100 ml	200 ml	up to 400 ml
20 m ³	200 ml	400 ml	up to 800 ml
30 m ³	300 ml	600 ml	up to 1200 ml
40 m ³	400 ml	800 ml	up to 1600 ml
50 m ³	500 ml	1000 ml	up to 2000 ml

)* Take note of the information for the product used

Tip 1: In early spring, a few weeks before cleaning, add half of the autumn dose again. During spring cleaning, when you drain away the old water, this will save you a great deal of cleaning.

If the winter months have been exceptionally warm, the algae growth begins again and the overwintering product is partially consumed. It has also been our experience that, if a swimming pool is not covered during the winter, up to half of its water content is replaced by snow and rain. This means, that in such special cases, it may be necessary to add additional overwintering product following visual inspection of the swimming pool water.

What to do if...

Problem	Cause	Remedy
1. Water is green but clear. Often brown flecks in water which contains copper or iron.	Traces of iron from the fill-up water (yellow-green colouration)	Intermittent chlorination with rapid chlorine granulate or rapid chlorine tablets, regulate pH value, add flocculant and fresh water, run circulating pump continually.
	Traces of copper, from copper pipes (turquoise colour)	
2. Water is brown and murky	Iron content in fill-up water	As in 1.
3. Water is black and murky	Manganese content in fill-up water	As in 1.
4. Water is milky and murky	Murkiness caused by c) colloidal, organic impurities	Intermittent chlorination (as in 1), add flocculant, run circulating pump.
	d) Hardness minerals (inorganic)	Regulate pH value, add flocculant, run circulating pump
5. Pool walls are slippery	Algae growth	Intermittent chlorination as in 1. Add algacide
6. Pool walls are rough	Build up of hardness minerals in hard water (limescale)	Remove deposits: Empty pool, use basic cleaner, maintain pH value of 7.0–7.4.
7. Chlorine odour, eye irritation	Bonded chlorine present in water (chloramine)	Intermittent chlorination as in 1, add more fresh water.
8. Heavily foaming water with reverse current units	Heavily foaming algacide or residue of overwintering product/cleaning agent is in water	Add more fresh water, do not use household cleaner.
9. Corrosion	pH value too low	Raise pH value to 7.0–7.4

- The filter system must be operated regularly. As a benchmark, we recommend:

Intervals during service life: 8–12 hours daily

The filter system must be used and cleaned in accordance with these operating instructions.

If the maintenance instructions are not followed, the water quality may deteriorate until it cannot be used and it impacts on the cleanliness of the pool.

Failure to comply with the maintenance instructions may result in damage to health.

5.2. Storage/handling of care products

The care products must be stored safely away from the pool and out of the reach of children.

The brilliant properties of PVC, such as its ability to stretch, its recovery properties, UV and frost resistance, as well as its resistance to the dissolved chemicals used in swimming pools, make PVC inner liners indispensable for free-standing pools.

Despite this, please ensure that undissolved chlorine products (tablets or granulate) do not come into direct contact with the liner, as this could result in the liner being damaged.

5.3. Safety information

All the information contained in these instructions must have been carefully read, understood and followed before the swimming pool is built and used. While these warnings, instructions and safety guidelines certainly point out some general risks relating to water-based leisure activities, they cannot deal with all the risks and hazards in all cases. Caution, common sense and good judgement must always be exercised while in the water. This information is kept for future use.

General safety information

- It is prohibited to climb, cross over or sit on the wall of the swimming pool or the railing.
- Jumping from the edge of the pool is also prohibited.
- The general swimming rules must be observed.
- Do not use any pointed or sharp objects in the pool.
- The sun decks are for sunbathing only and are not suitable for playing/mucking about on.
- Do not hang from the shower.

Safety of non-swimmers

- We recommend providing non-swimmers with personal flotation devices (e.g. life jackets, arm bands).
- Weak swimmers and non-swimmers must be under the constant, active and vigilant supervision of a competent adult at all times. (Please bear in mind that the risk of drowning is greatest among children under the age of 5).
- A knowledgeable adult who monitors the pool during use should be identified.
- If the pool is not in use or being monitored, all the toys must be removed from it to prevent children from being drawn to the pool.

Safety devices

- We recommend building a barrier (and securing all doors and windows, if applicable) to prevent unauthorised access to the pool.
- While fences, pool covers, alarm systems or similar safety devices are useful tools, they do not replace constant and expert monitoring by an adult.

Safety equipment

- We recommend keeping rescue equipment (e.g. a life ring) near the pool.
- A working phone and a list of emergency phone numbers are stored near the swimming pool.

Safe use of the swimming pool

- All users should be encouraged to learn how to swim.
- First-aid (cardiopulmonary resuscitation) training and refresher courses should be attended on a regular basis.
- All pool users, including children, must be given instruction regarding the emergency measures.
- Never jump into shallow water. This can lead to serious injuries or death.
- Do not use the pool while under the influence of alcohol or medication that could impair use.
- If pool covers are used, they must be removed entirely prior to use.
- Swimming pool users are protected from water-borne diseases by means of continuous water treatment.
- Chemicals (e.g. products for water treatment, cleaning or disinfection) must be kept out of the reach of children.
- Removable ladders must be placed on horizontal surfaces and must not be removed during use.
- The following signs are used.

These signs must be attached in a clearly visible location within 200 cm of the swimming pool.



Persönliches Auftriebsmittel tragen!



Nicht springen!



Kinder im Wasser und der Wassenumgebung
stets beaufsichtigen!

The user, operating and maintenance instructions for the technical accessories must be observed.

5.4. Wood treatment

Any dust and dirt must be regularly cleaned off the outer surface of the pool to guarantee good drying.

We hope that your installation is successful and that you will spend many happy hours in your pool.

Best regards,

WEKA Holzbau GmbH

- F -

Table des matières

Page de garde

1. Table des matières

2. Avant-propos

- 2.1. Généralités
- 2.2. Clauses de garantie
- 2.3. Conditions de montage

3. Description du produit

- 3.1. Fonctions générales et domaine d'utilisation
- 3.2. Dimensions
- 3.3. Informations sur l'alimentation électrique
- 3.4. Informations sur la sécurité

4. Préparation/Informations pour le montage et l'utilisation

- 4.1. Transport et stockage
- 4.2. Emballage
- 4.3. Protection du bois
- 4.4. Instructions de montage
- 4.5. Outils
- 4.6. Abréviations

5. Notice d'utilisation et d'entretien

- 5.1. Traitement de l'eau
- 5.2. Stockage, manipulation des produits d'entretien
- 5.3. Consignes de sécurité
- 5.4. Traitement du bois

Pièces jointes : - Notice d'installation du système électrique, n° d'art. NM : 800.0286.12.24
- Annexe 1 « Notice d'installation du système d'eau »
- Déclaration de conformité

2. Avant-propos

2.1. Généralités

**Chère cliente, cher client,
Nous vous remercions d'avoir choisi un produit weka.**

Veillez lire entièrement la présente notice avant de procéder au montage afin d'éviter d'éventuels erreurs ou dommages.

IMPORTANT !

Veillez vérifier immédiatement, à l'aide de la liste de colisage, si le produit weka est arrivé complet et en bon état.

Ne détruisez la liste de colisage qu'une fois la garantie écoulee. Cette liste vous permet de vérifier qu'il ne manque aucune pièce et doit être conservée avec le justificatif d'achat. Elle vous permettra de faire valoir aisément d'éventuelles réclamations. Les numéros-repères de la liste de colisage ne sont pas identiques aux numéros-repères de la présente notice de montage.

Nous nous réservons le droit d'apporter aux produits des modifications liées au progrès technique, ce qui peut se traduire par de légères différences par rapport aux illustrations.

Nous vous recommandons d'effectuer le montage à 2 personnes. Les travaux préparatoires, tels que les fondations et le nivellement du terrain, doivent être terminés.

Liées au type de construction, les stries imprimées sur l'entretoise métallique ne nuisent pas à la protection contre la corrosion et ne sauraient donc constituer un motif de réclamation.

Caractéristiques des piscines à implantation libre, les légères courbures horizontales des parois de la piscine ne nuisent pas à son utilisation ou sa fonctionnalité et ne constituent pas un motif de réclamation.

Composées de tôle d'acier galvanisée à chaud, les entretoises sont par conséquent efficacement protégées contre la corrosion. Veuillez ne pas poncer ou gratter la surface. Le léger dépôt de rouille superficiel ainsi que les rayures/marques de pression minimales sont dus à la fabrication du produit, ne limitent en rien sa capacité d'utilisation ou sa fonctionnalité et ne sauraient donc constituer un motif de réclamation.

La société weka Holzbau GmbH se réserve un droit de réparation avant une livraison d'échange, dans la mesure où la capacité d'utilisation et la fonctionnalité intégrales sont assurées.

Pour tout souhait de traitement couleur des entretoises d'angle, veuillez consulter une société spécialisée.

2.2. Clauses de garantie

Clauses de garantie de weka Holzbau GmbH

Nous vous accordons, aux conditions indiquées ci-dessous, une garantie de fonctionnement de 5 ans à compter de la date de livraison sur les parties en bois de nos produits (nommés produit weka) – à l'exception des pièces associées ou composants du produit weka fabriqués dans un autre matériau que le bois.

Pendant la durée de garantie, les pièces défectueuses ou manquantes de la marchandise ou la marchandise elle-même seront remplacées gratuitement après décision de notre part. Seul le remplacement gratuit de l'élément en bois détérioré ou défectueux est compris dans le cadre de la garantie. Les coûts supplémentaires ou consécutifs, en particulier les frais de livraison et les coûts d'installation et de démontage ne sont pas compris dans le cadre de la garantie.

La garantie est exclue dans les cas suivants :

- non-respect de la notice de montage,
- modifications (construction ou transformation supplémentaire) apportées au produit qui n'étaient pas spécifiées dans la notice de montage,
- dépassement des limites de charge spécifiées (par ex. charges de neige, etc.),
- mauvais appui au sol du produit weka (défaut de fondation/plaque de fond ou autre), en particulier en cas de non-respect des règles architecturales,
- entretien négligé ou insuffisant du bois (protection du bois, lasurage, etc.),
- vitesses de vent dépassant la force 7, catastrophes naturelles ou événements violents provoquant des dommages sur le produit weka,
- défaut dû aux changements de couleur typiques du bois, formation de fissures, déformation, retrait, gonflement ou tout autre modification normale inhérente à la nature du matériau « bois ».

Les recours à la garantie sont pris en compte uniquement sur présentation du bon de livraison d'origine et de l'original du ticket de caisse. Les demandes doivent être envoyées par écrit, télécopie ou e-mail sans dépasser le délai accordé. La condition au droit à la garantie n'est donnée que si le vice ou le dommage est signalé sans délai sous forme d'une présentation visuelle ou par écrit ordonnée du dommage.

Les réclamations de garantie doivent être adressées à :

weka Holzbau GmbH, Johannesstraße 16, 17034 Neubrandenburg
Fax : + 49 (0)395 / 42908-83 ; e-mail :
info@weka-holzbau.com

2.3. Conditions de montage (seulement pour EN / FR / IT / ES / NL)

Si vous décidez de vous faire aider pour le montage en faisant appel à l'équipe de montage weka, weka Holzbau GmbH prendra en charge les tâches suivantes à votre place :

Le montage, qui signifie l'assemblage conforme aux instructions (montage) des pièces détachées livrées pour la marchandise, sans application de produit, livraison ni montage des accessoires ou pièces d'accessoires.

Les raccordements électriques ne sont pas compris dans les prestations de montage.

La marchandise à installer doit se trouver sur le lieu de montage/d'implantation/de pose. Le transport de l'article ou des pièces détachées à une distance de plus de 15 m ou à un autre étage n'est pas compris dans le prix du montage.

Le sol sous-jacent doit être solide, horizontal et plan. En cas de doute sur la planéité, voir :

DIN 18202 « Tolérances dans la construction immobilière », tableau 3, ligne 3, avec une différence de hauteur maximale de 10 à 11 mm entre les points les plus éloignés.

Tous les travaux préparatoires doivent avoir été faits avant le montage conformément aux règles de l'art. Les structures portantes doivent convenir au montage (p. ex. plancher, sol suffisamment stable, compacté, béton de fondation durci).

3.1. Fonctions générales et domaine d'utilisation

Prévue pour un montage en plein air, cette piscine est destinée à la nage/baignade.

3.2. Dimensions

	Dimensions [cm] l/L/h	Quantité d'eau [litres]
593.3131	310 x 310 x 116	7450
593.4040	376 x 376 x 116	11400
593.4050	376 x 476 x 116	11400
593.5060	471 x 571 x 116	18200
594.4070	376 x 714 x 116	20490
594.4085	376 x 850 x 116	25630

3.3. Informations sur l'alimentation électrique

Identification dans le local technique : par plaque signalétique (uniquement s'il existe un local technique)
La plaque signalétique doit être fixée conformément à la notice de montage.

Tension nominale : 230 V, 50 Hz
Indice de protection IP X4

Consommation d'énergie : max. 0,37 KW

Données précises, cf. notice d'installation du système électrique, n° d'art. NM : 800.0286.12.24

3.4. Informations sur la sécurité

Danger d'inondation

Lors du choix de l'emplacement, veuillez vous assurer qu'en cas de fuite, l'eau puisse s'écouler librement et sans causer de dégâts.

Installation du bassin à flanc de coteau

Le côté du coteau dirigé vers le bassin doit être étançonné par un talus plat ou un mur de soutènement. Le bassin ne doit **en aucun cas** étayer le coteau avec sa paroi.

Lors de la mise en place d'un talus plat, veillez à ce que le bassin ne se transforme pas en réceptacle d'eau de pluie. En cas de résurgence d'eaux souterraines ou provenant de la nappe phréatique, un drainage doit être effectué. Informez-vous sur le sous-sol **avant** de choisir l'emplacement !

Choix du sol sous-jacent

Le terrain situé sous le bassin doit être plan, horizontal et solide.

Pour la préparation du sol, veuillez consulter un professionnel local de la construction pouvant déterminer la nature du sol et vous conseiller sur les fondations adéquates. Selon sa taille, la piscine contient entre 7450 et 25 630 litres d'eau.

Si votre piscine doit se trouver près d'un flanc de coteau ou d'excavations, consultez un professionnel local de la construction. Sans cela, un risque d'effondrement n'est pas exclu !

La végétation ou le gazon, s'il en est, est à enlever.

Tout élément (p. ex. cailloux) qui pourrait endommager le revêtement intérieur en PVC doit être écarté.

Sur un sol en asphalte ou en béton, le revêtement intérieur en PVC doit être protégé d'un contact direct avec le sol sous peine de détériorations (risque de fuite).

Vous devez impérativement veiller à ce que le revêtement intérieur en PVC ne soit en contact qu'avec un matériau compatible.

Utilisez toujours le tapis de protection en intissé fourni.

Espace requis

L'espace requis dépend de la taille de votre piscine. La piscine doit être accessible en permanence sur tout le pourtour, et pouvoir être contrôlée, ventilée et exposée aux intempéries.

L'espace choisi doit donc mesurer 1 m à 1,5 m de plus que votre piscine, ce de tous les côtés.

Enterrement de la piscine

Il n'est pas conseillé d'encastrer votre piscine dans la terre. Si vous vous décidez cependant pour cette option, veuillez consulter un professionnel local de la construction afin d'éviter tout risque d'accidents et de dommages graves.

Informations sur la sécurité et avertissements

Observez les informations sur la sécurité et avertissements figurant sur la piscine ainsi que dans les notices d'installation, d'utilisation et d'entretien.

Les travaux d'électricité, de raccordement et d'installation doivent être exécutés dans le respect des prescriptions en vigueur par une société spécialisée !

Le raccordement électrique doit se faire via un circuit électrique sécurisé par un disjoncteur FI ≤ 30 mA (cf. notice d'installation du système électrique).

Les justificatifs du caractère réglementaire de l'installation (autocertification, procès-verbal de réception, facture) font partie intégrante de vos documents de garantie et sont à joindre en cas de réclamation.

Pour prévenir les accidents, faites en sorte que les enfants ne se tiennent pas à proximité durant le montage.

Un groupe de filtration appartenant à la piscine doit être placé dans le local technique.

Le local technique doit être verrouillé !

Dans le local technique, les projections d'eau (p. ex. éclaboussures avec un jet d'eau) ne sont pas autorisées.

Hauteur de remplissage

La hauteur de remplissage max. de 1,03 m ne doit pas être dépassée.

Vidange de la piscine

La vidange de la piscine peut s'effectuer à l'aide du kit de nettoyage de fond (accessoire) par le biais du groupe de filtration.

Si le niveau de l'eau est élevé dans la piscine (au-dessus du skimmer), l'eau doit pouvoir s'écouler par la fonction de retour d'eau du système de filtrage.

Capacité de charge de l'échelle d'accès

L'échelle d'accès ne doit être utilisée que pour rentrer et sortir de la piscine. Sa capacité de charge est de 150 kg max.

Divers

En cas d'achat d'une piscine sans système de filtration, ce dernier devra être ajouté a posteriori.

Le groupe de filtration à sable/la pompe est assorti(e) d'une notice d'utilisation et de montage distincte, à respecter également.

4. Préparation/Informations pour le montage et l'utilisation

4.1. Transport et stockage

Le produit vous est livré gerbé sur palettes.

Après le déballage et le contrôle, veuillez traiter les pièces comme suit :

- Protégez le bois contre

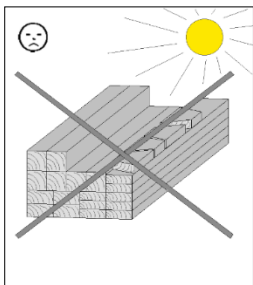

un ensoleillement direct et prolongé

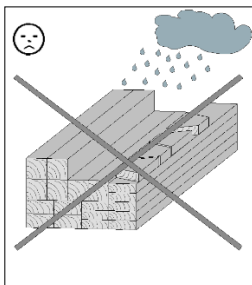

l'humidité

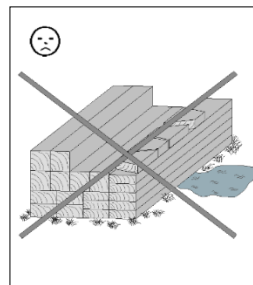

le contact avec le sol

- Un mauvais stockage engendre :
 - des fissures
 - un gauchissement et des cambrures
 - la putréfaction (attaque de parasites, etc.)

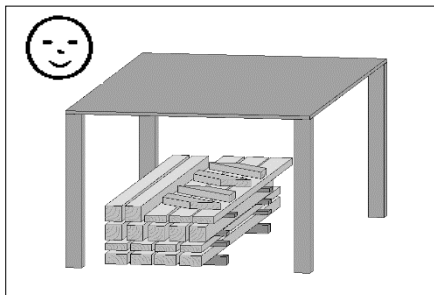

Stockez le bois à l'abri des intempéries et assurez-vous qu'il est suffisamment aéré !

- Le bois est un produit naturel. Les différentes variations de couleur, les nœuds et la formation de fissures sont normaux et n'ont aucune influence sur la stabilité. Après des conditions météorologiques extrêmes, en particulier après de longues périodes de chaleur, des fentes de sécheresse peuvent apparaître. Ces fentes de sécheresse ne constituent en aucun cas un défaut de qualité, mais résultent d'un phénomène naturel. Selon la situation météorologique, ces fentes peuvent se refermer quasi-intégralement. De plus, les fentes de sécheresse apparaissant dans le sens de la longueur du bois n'exercent aucune influence sur la solidité et la résistance du matériau.

4.2. Emballage

Ne jetez pas les matériaux d'emballage n'importe comment ! Les emballages en papier, en carton et en carton ondulé ainsi que les éléments d'emballage en plastique doivent être déposés dans les conteneurs prévus à cet effet.

4.3. Protection du bois

Les produits imprégnés en autoclave possèdent déjà une protection contre l'humidité, les insectes lignivores et les champignons. Le grisage de la surface est inévitable. Une protection contre le bleuissement n'est pas assurée.

Le bois non traité, tout comme le bois IAC, nécessite le cas échéant un traitement ultérieur à des fins esthétiques ou lors de l'apparition de fentes de sécheresse naturelles.

Présentant une humidité très élevée liée à son processus de fabrication, le bois de jardin imprégné en autoclave est enclin aux **taches d'humidité et moisissures superficielles** lors du stockage. Celles-ci n'entraînent cependant pas la destruction du bois, ni n'entravent sa résistance. Après le séchage du bois, la moisissure s'enlève par .ex. à l'aide d'une brosse.

4.4. Instructions de montage

Veillez observer le point 3.4. « **Informations sur la sécurité** » !

Veillez tenir compte de ce qui suit avant le montage !

Lors de l'agencement de votre piscine sur l'emplacement prévu, tenez compte notamment de la localisation des raccordements électriques et des conduites d'eau et adaptez l'emplacement du skimmer et du local technique en fonction de celles-ci.

Tenez-en également compte lors de la disposition de la première couche de madriers. L'emplacement du bassin doit être dur et absolument plat, et tout dévers doit être nivelé.

Si les écarts de hauteur mesurés dépassent 1,0 cm, c'est que le sol sous-jacent a été mal aménagé.

Pour les piscines avec local technique 594.4070 / 594.4085, des fondations conformes à la notice de montage sont nécessaires pour les étais. Leur fabrication doit être intégrée à la procédure décrite ci-dessus ! Après avoir correctement mis à niveau/aplani le terrain, mesurez la hauteur et l'assiette des fondations.

Ceci est à prendre en compte pendant le montage !

- **Montage de la piscine**

Attention : Pendant le montage également, il est impératif de contrôler que le bassin reste absolument à l'horizontale.

Si les valeurs mesurées présentent un écart de plus de 1,0 cm, c'est que le sol sous-jacent a été mal aménagé.

- **Pose du revêtement intérieur de la piscine**

Les revêtements intérieurs de piscine sont constitués de films en PVC.

En général, les revêtements de piscine sont légèrement plus petits que la dimension du bassin. Ceci est nécessaire pour obtenir une application précise et sans plis. Le fait que le revêtement soit un peu tendu après le montage n'affecte en rien sa résistance. Le film se détendra lors du remplissage d'eau, puisqu'il dispose d'une élasticité d'environ 20 %.

Le revêtement intérieur en PVC de votre bassin est constitué d'un matériau thermoplastique. Il vous faut donc veiller à monter votre bassin par une température extérieure de +15 °C à +25 °C.

Ne posez pas le revêtement intérieur en plein soleil (« par grand ciel bleu »), il est dans ce cas préférable d'attendre le soir.

Attention :

- 1) Pour poser le revêtement intérieur, portez tout au plus des chaussures à semelle lisse, ou mieux encore, mettez-vous en chaussettes ou pieds nus. Tous les outils et autres objets pointus doivent être écartés du revêtement pour éviter tout risque de détérioration. **Attention : ce film étant lisse, vous pouvez glisser.**

- 2) Avant de sortir le revêtement intérieur de son sac en polyéthylène pour le poser dans le bassin, assurez-vous que le fond est exempt de gravillons et d'aspérités. Ceux-ci pourraient endommager le film ultérieurement, lors du nettoyage p. ex., et en dégrader fortement l'aspect esthétique. Nous vous recommandons d'utiliser le tapis de protection en intissé pour déposer le film.
- 3) **Important** : Pour éviter la formation d'algues rouges ou noires à partir du sous-sol, que vous remarqueriez à l'apparition de grandes taches marron foncé ou noires dans le fond du bassin, nous vous recommandons d'utiliser un isolant, tel qu'une bâche de protection du sol en polyéthylène (non compris dans la livraison). Si, non protégé par une bâche en PE, le fond du bassin noircit ou brunit après quelques temps, un traitement de choc au chlore peut vous aider à remédier durablement à ces taches. Versez pour cela 1 kg de granules de chlore entièrement dissous (ou l'équivalent en tablettes dissoutes ou en solution de chlorure décolorante) dans le fond recouvert de 10 cm d'eau max.
- 4) À l'usine, tous les revêtements intérieurs sont d'abord pliés dans le sens de leur longueur, pliés une seconde fois puis enroulés à partir du milieu. Cela signifie qu'après le déballage du sac en polyéthylène (dans le bassin), le film doit être posé sur un côté puis déroulé jusqu'au centre, la deuxième moitié étant ensuite dépliée et ramenée jusqu'au bord opposé. Le film est ensuite tiré du centre vers les deux côtés opposés.
- 5) Pour terminer, le bord du film est déroulé à la verticale vers le haut, l'extrémité supérieure est placée sur le bord de la paroi en bois et fixée dans les coins par une pince étau ou un serre-joint.
- 6) Les rectifications suivantes à apporter au fond du bassin et sur la paroi sont importantes, notamment pour que le revêtement intérieur ne présente pas de plis par la suite. Le fond doit être tiré dans les rainures de manière à ce que la soudure extérieure, reliant le fond au pourtour, soit tirée le plus loin possible vers l'extérieur. Il faut ensuite veiller à ce que le film de paroi remonte à la verticale sans former de pli, ni dans un sens ni dans l'autre. En cas de plis, les pinces étau ou les serre-joints doivent être desserré(e)s à cet endroit-là et la bordure supérieure doit être rectifiée.
- 7) Il est important que le fond présente le moins de plis possible avant le remplissage. Si ce n'est pas le cas, tirez sur le fond pendant les premières minutes du remplissage pour le lisser. À partir d'un niveau d'eau de 3-5 cm, il n'est plus possible de corriger les plis.
Important : **Restez dans le bassin jusqu'à ce que le fond soit totalement lisse.** Si les plis se trouvent sur la paroi, ceux-ci peuvent encore être rectifiés. Pendant le remplissage du bassin, il vous faut contrôler en permanence qu'aucun pli ne se forme sur le film.
- 8) Si le niveau de l'eau atteint les 2/3 environ et que les parois ne présentent pas de plis, le film peut être définitivement fixé sur la bordure supérieure et extérieure de la paroi en bois. Pour finir, les profilés de recouvrement peuvent être montés sur l'arête supérieure de la paroi. La buse d'écoulement et le skimmer sont à monter lorsque l'eau atteint environ 5-6 cm sous leur ouverture. Le film est alors découpé à cet endroit autour de l'ouverture. Après le montage de la buse d'écoulement, du skimmer et des tuyaux de raccordement nécessaires, le remplissage du bassin peut se poursuivre. Pour le montage et la mise en service de votre groupe de filtration, veuillez suivre les consignes d'utilisation jointes.

- **Bâche de recouvrement**

Si vous utilisez une bâche de recouvrement (non comprise dans la livraison), nous vous recommandons pour la fixer de monter les crochets filetés prévus à cet effet conformément à la dernière illustration. La bâche doit être simplement posée sur la surface de l'eau, sans être tendue ni tirée par-dessus les coins de la piscine.

Remarque : Les bâches ne peuvent pas être utilisées avec des traverses supérieures, ni ne conviennent à une utilisation comme bâche d'hivernage.

4.5. Outils

Veuillez pré-percer tous les raccords vissés afin d'éviter d'endommager les éléments en bois !
Ceci vous est rappelé dans la notice par le symbole suivant :

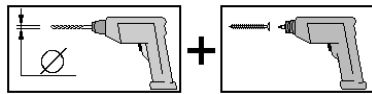

Avant de commencer le montage, procurez-vous les outils suivants :

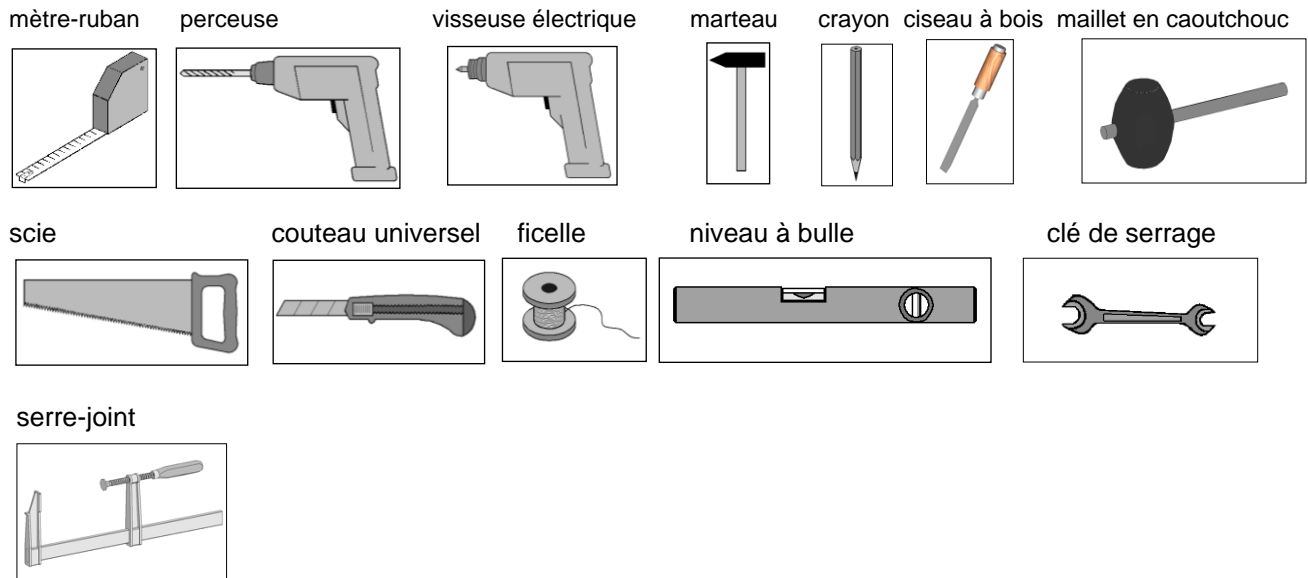

4.6 Abréviations

RW	-	paroi arrière
SW	-	paroi latérale
cm	-	centimètre(s)
mm	-	millimètre(s)
Abb.	-	illustration

10A

...A

Les éléments en bois marqués ainsi peuvent être utilisés à un autre endroit, veillez à ne pas les jeter prématurément.

3B

...B

Les madriers de paroi marqués ainsi servent seulement d'aide provisoire au montage, ils seront par la suite démontés et réutilisés à un autre endroit.

5. Notice d'utilisation et d'entretien

Pour utiliser/accéder à la piscine, veuillez vous servir exclusivement de l'échelle de meunier située au niveau du local technique ou d'échelles de piscine disponibles en accessoires.
Les échelles mobiles doivent être stabilisées.

Hauteur max. de remplissage d'eau : 1,03 m

Pour toutes questions, adressez-vous au fabricant : weka Holzbau GmbH
Johannesstr. 16
D-17034 Neubrandenburg, Allemagne
Tél. : (0049) 395 42908-0
Fax : (0049) 395 42908-83

Pour l'installation des systèmes électrique et d'eau, veuillez lire la « Notice d'installation du système électrique, n° d'art. NM : 800.0286.12.24 » et la « Notice d'installation du système d'eau – annexe 1 » jointes.

Nettoyage et entretien

Galvanisées à chaud, les entretoises d'angle n'exigent en général aucune mesure de protection supplémentaire.
Dotées d'un pouvoir dit « auto-régénérateur », les couches de zinc atténuent les rayures légères, voire les entailles sur le matériau galvanisé.
Si des dépôts superficiels de rouille, dus aux processus de fabrication, de stockage, de transport et de montage devaient toutefois se former, nous vous recommandons d'utiliser des sprays au zinc de bonne qualité. Consultez pour cela une société spécialisée.

5.1. Traitement de l'eau

Généralités

Utilisation de produits chimiques

Afin de garantir l'utilisation sûre de nos produits, veuillez observer les points suivants :

Les divers produits chimiques ne doivent jamais être mélangés sous forme concentrée. N'utilisez que des récipients appropriés au prémélange avec de l'eau. **Versez toujours le produit chimique dans l'eau et jamais l'inverse !**

Tous les produits chimiques doivent être stockés au sec et au frais dans leur emballage d'origine.

Veuillez respecter les consignes d'utilisation indiquées sur les emballages.

Tous les produits chimiques doivent être conservés hors de portée des enfants et des personnes non autorisées.

Les emballages que nous employons sont entièrement recyclables.

GK = classe de toxicité 4 + 5 : Lisez les mises en garde figurant sur les emballages

Remarques utiles, suggestions

- L'aspirateur de sol est à votre disposition pour éliminer les impuretés grossières. Il permet de soulager le groupe de filtration et de préserver l'environnement.

Le pH :

L'aspect le plus important de l'entretien de l'eau d'une piscine est le pH. Il influe sur tous les facteurs de l'eau du bassin. La première étape consiste toujours à contrôler le pH (trousse d'essai pH/chlore ou pH/oxygène) !

La valeur idéale se situe entre 7,0 et 7,4. Si le pH est trop élevé, il peut provoquer des irritations cutanées et oculaires, et annuler l'effet d'autres mesures d'entretien. Si le pH est trop bas, il peut provoquer la corrosion de l'armature de votre piscine.

Pour une meilleure répartition, le régulateur de pH (accessoire) s'ajoute à proximité de l'arrivée d'eau ou à plusieurs endroits du bassin (**pas** devant le filtre).

Les consignes relatives au produit utilisé doivent être respectées.

La désinfection :

L'eau de votre piscine doit respirer le bien-être et la santé, autrement dit être claire et impeccable d'un point de vue hygiénique. La nature transporte sans cesse des particules de saleté, germes et bactéries dans l'eau ; ces dernières prolifèrent particulièrement vite à des températures d'eau supérieures à 20 °C. À titre préventif, nous conseillons des « oxydants » sous diverses formes. Il s'agit principalement de produits chlorés organiques stabilisés, faciles à manipuler et extrêmement efficaces. Environ 3 % des êtres humains sont **allergiques** aux produits chlorés. Si tel est le cas, nous recommandons la méthode de l'oxygène en guise d'alternative. Pour la chloration, on distingue deux méthodes : D'une part la chloration choc (tablettes ou granules de chlore à dissolution rapide) p. ex. lors des nouveaux remplissages de piscine ou en cas d'écarts significatifs des mesures relevées. D'autre part la chloration longue durée ou permanente basée sur des produits chlorés à dissolution lente (tablettes de chlore longue durée) permettant une libération constante de chlore. **La valeur idéale de chlore se situe entre 0,3 et 0,6 mg/l.**

La lutte contre les algues :

Les algues sont des microorganismes servant de milieu nutritif aux bactéries. Afin de garantir une qualité d'eau impeccable et hygiénique, il est indispensable que le bassin et l'eau ne contiennent pas d'algues. Le chlore ne peut pas, à lui tout seul, remédier à tous les cas, en particulier pour les installations extérieures.

En utilisant un algicide liquide *non moussant*, vous n'aurez pas de formation de mousse même avec les systèmes de contre-courant, fontaines et autres jeux d'eau.

La floculation :

De nombreuses particules de saleté sont si petites qu'elles ne sont pas interceptées par le filtre à sable (colloïdes). Pour les éliminer, nous vous recommandons d'utiliser un floculant. Celui-ci permet d'élever le pouvoir séparateur du filtre. Même les impuretés les plus fines se lient aux flocons ou sont piégées. Le résultat est une eau cristalline. Les floculants peuvent être dosés à usage préventif.

L'entretien de printemps parfait :

Le nettoyage de printemps est à l'ordre du jour – mais comment y procéder au mieux ?

Pour vous faciliter la tâche, nous avons résumé les étapes essentielles :

1. Enlevez les **impuretés grossières** à l'aide d'épuisettes afin de ne pas obstruer l'écoulement du bassin.
2. Videz ensuite complètement votre bassin pour pouvoir éliminer également les dépôts de calcaire et les salissures tenaces. La vidange du bassin est nécessaire pour permettre aux produits nettoyants d'agir efficacement et réunir les conditions de base d'un entretien de l'eau impeccable et hygiénique. Attention : cela ne s'applique pas aux bassins encastrés dans le sol. La stabilité doit être assurée.
3. Pour nettoyer les parois et le fond du bassin, nous vous recommandons un **produit de nettoyage concentré**. Il s'agit d'un nettoyant acide qui agit contre les dépôts de calcaire et les incrustations. S'il n'attaque pas les plastiques, il ne doit cependant pas être mis en contact avec des matériaux sensibles aux acides comme le marbre ou l'armature du bassin. Diluez le nettoyant concentré avec de l'eau dans un rapport de 1:3 à 1:10 selon le degré de salissure, puis frottez bien les surfaces. Après avoir

laissé agir 5-10 minutes, frottez encore une fois et rincez abondamment. Prudence : Utilisez de préférence une éponge ou une brosse souple pour préserver le film plastique. Ne laissez pas sécher le nettoyant, laissez-le seulement agir.

4. Vous éliminerez très facilement les traces de suie et de gras déposées par le niveau d'eau sur le bord du bassin à l'aide d'un **nettoyant pour bord de bassin** : Ce nettoyant alcalin élimine efficacement les traces de suie, de gras et de cosmétiques. Vous pouvez verser le nettoyant pour bord de bassin sur une éponge, pur ou dilué avec de l'eau. Passez un coup d'éponge sur le bord sale préalablement humidifié et laissez le nettoyant agir quelques instants, puis rincez aussitôt à l'eau claire. En cas de taches récalcitrantes, répétez tout simplement ce traitement.
5. Pour que votre bassin ne se transforme pas en bain moussant géant au moment de son nouveau remplissage, vous devez le **rincer abondamment** après le nettoyage. Il est également important que vous utilisiez uniquement les produits prévus pour le nettoyage des bassins et **en aucun cas des nettoyants ménagers** sous peine de limiter l'efficacité des produits de traitement de l'eau. Certaines substances des nettoyants ménagers ne sont pas compatibles avec les produits de traitement de l'eau.

Consignes relatives au nouveau remplissage du bassin :

Vérifiez le groupe de filtration et changez le filtre à sable si nécessaire.

Réglez tout d'abord la valeur du pH (idéalement : 7,0 – 7,4). Intervient ensuite la désinfection de base ou chloration choc. Quelques jours plus tard, vous pouvez reprendre l'entretien classique de l'eau, soit :

1. Régulation du pH
2. Désinfection
3. Lutte anti-algues
4. Flocculation
5. Nettoyage et entretien

Consignes pour un hivernage parfait :

Selon la saison, l'hivernage de votre piscine de plein air débute en automne.

Videz 1/3 de l'eau de votre piscine et recouvrez-la simplement d'un film plastique. La couche de glace qui se forme n'entraîne aucune détérioration de votre piscine. Purgez toutes les canalisations et tous les appareils, puis protégez-les de la neige.

Le vidage de la piscine s'effectue à l'aide du kit de nettoyage du sol et du groupe de filtration.

Les *produits d'hivernage* empêchent la cristallisation des sels minéraux, autrement dit ils réduisent considérablement la formation de concrétions de calcaire pénibles à éliminer par la suite. En outre, ils empêchent ou freinent fortement la prolifération d'espèces d'algues résistantes ainsi que la contamination des joints, angles et bords.

Application : Au terme de la saison de baignade, alors qu'il vous reste encore du chlore libre, attendez encore quelques jours. Après la baisse du niveau de l'eau au-dessous des éléments encastrés, versez une dose de produit d'hivernage en fonction de la dureté de l'eau :

Quantité d'eau	Produit d'hivernage requis selon la dureté de l'eau)*		
	jusqu'à 25° fH	jusqu'à 30° fH	à partir de 30° fH
10 m ³	100 ml	200 ml	jusqu'à 400 ml
20 m ³	200 ml	400 ml	jusqu'à 800 ml
30 m ³	300 ml	600 ml	jusqu'à 1200 ml
40 m ³	400 ml	800 ml	jusqu'à 1600 ml
50 m ³	500 ml	1000 ml	jusqu'à 2000 ml

)* Respectez les consignes relatives au produit utilisé

Conseil n°1 : Au début du printemps, c'est-à-dire quelques semaines avant le nettoyage, rajoutez la moitié de la dose automnale. Lors du nettoyage de printemps, lorsque vous évacuerez l'eau usée, vous vous faciliterez beaucoup la tâche.

En cas de mois d'hiver plus chauds que la moyenne, la croissance d'algues reprend et le produit d'hivernage se consomme en partie. Par expérience, nous savons également que le contenu des bassins de piscine non recouverts pendant l'hiver est pratiquement changé de moitié par la neige et la pluie. Autrement dit, dans ces cas particuliers, il est conseillé, après un examen visuel de l'eau du bassin, de rajouter le cas échéant une dose de produit d'hivernage.

Que faire si...

Problème	Cause	Action corrective
1. L'eau est verte mais claire Taches brunes fréquentes en présence d'eau cuivreuse ou ferrugineuse	Traces de fer dans l'eau de remplissage (coloration jaunâtre/verdâtre)	Effectuer une chloration choc à l'aide de granules ou de tablettes de chlore à dissolution rapide, régler le pH, ajouter un floculant et de l'eau douce, faire tourner la pompe de circulation en continu.
	Traces de cuivre, dues aux conduites en cuivre (coloration turquoise)	
2. L'eau est brune et trouble	Teneur en fer dans l'eau de remplissage	Comme en 1.
3. L'eau est noire et trouble	Teneur en manganèse dans l'eau de remplissage	Comme en 1.
4. L'eau est laiteuse et trouble	Substances troubles e) Impuretés organiques, colloïdales	Effectuer une chloration choc (comme en 1.), ajouter un floculant, faire tourner la pompe de circulation.
	f) Agents de dureté (inorganiques)	Régler le pH, ajouter du floculant, faire tourner la pompe de circulation.
5. Les parois du bassin sont glissantes	Développement d'algues	Chloration choc comme en 1. Ajout d'algicide
6. Les parois du bassin sont rugueuses	Dépôt d'agents de dureté en présence d'eau dure (calcaire)	Éliminer les dépôts : vider le bassin, mettre du nettoyant concentré, respecter un pH de 7,0-7,4.
7. Apparition d'une odeur de chlore, irritation oculaire	Du chlore lié est présent dans l'eau (chloramines)	Effectuer une chloration choc comme en 1., augmenter l'apport d'eau douce.
8. Eau très mousseuse en présence de systèmes de contre-courant	Un algicide fortement moussant ou des résidus du produit d'hivernage/de nettoyage sont tombés dans l'eau.	Augmenter l'apport d'eau douce, ne pas utiliser de nettoyants ménagers.
9. Corrosion	pH trop bas	Relever le pH à 7,0-7,4.

- Il faut faire marcher régulièrement le système de filtration. Valeur indicative recommandée :

intervalles pendant la durée d'utilisation : 8-12 heures par jour.

L'utilisation et le nettoyage du groupe de filtration s'effectuent conformément à la notice d'utilisation de ce dernier.

Le non-respect des consignes de maintenance peut dégrader la qualité de l'eau jusqu'à la rendre inutilisable et entraver la propreté de la piscine.

Le non-respect des consignes de maintenance peut entraîner des dommages sanitaires.

5.2. Stockage/manipulation des produits d'entretien

Les produits d'entretien doivent être conservés dans un lieu sûr à l'écart de la piscine et hors de portée des enfants.

Les propriétés extraordinaires du PVC, comme sa flexibilité, sa reprise élastique, sa résistance au gel et aux UV, ainsi que sa résistance aux produits chimiques spécial piscine dissous dans l'eau rendent le revêtement intérieur en PVC incontournable pour les bassins hors sol.

Il faut toutefois veiller à ce que les produits chlorés (tablettes ou granules) non dissous n'entrent pas directement en contact avec le revêtement, sans quoi le film se détériorerait.

5.3. Consignes de sécurité

Avant le montage et l'utilisation du bassin, les informations de cette notice doivent être lues, comprises et suivies dans leur intégralité. Ces avertissements, instructions et consignes de sécurité contiennent un certain nombre de risques généraux liés aux loisirs aquatiques mais ne peuvent pas traiter tous les dangers existants pour tous les cas de figure. Il convient, quelle que soit l'activité aquatique, de faire preuve de prudence, de bon sens et de discernement. Les notices sont à conserver pour un usage ultérieur.

Consignes générales de sécurité :

- Il est interdit d'escalader la paroi de la piscine ou la balustrade ainsi que de s'asseoir dessus.
- Il est également interdit de sauter dans la piscine depuis le bord du bassin.
- Il est important de respecter les règles générales de baignade.
- Ne pas utiliser d'objets pointus ou tranchants dans la piscine.
- Réservées aux bains de soleil, les terrasses en bois ne sont pas un espace de jeu ni de défoulement.
- Ne pas se suspendre à la douche.

Sécurité des non-nageurs

- Il est recommandé d'équiper chaque non-nageur d'un flotteur (p. ex. brassards, bouée).
- Une personne adulte vigilante et compétente doit surveiller constamment les personnes ne sachant pas ou pas bien nager. (Nous rappelons que le risque de noyade le plus élevé concerne les enfants de moins de 5 ans).
- Une personne adulte compétente doit être nommée pour surveiller le bassin à chaque utilisation.
- Lorsque la piscine n'est pas utilisée, tous les jouets sont rangés pour éviter d'y attirer les enfants.

Dispositifs de sécurité

- Il est conseillé d'installer une barrière (et le cas échéant de sécuriser les portes et fenêtres) pour empêcher l'accès des personnes non autorisées à la piscine.
- Les barrières, bâches de recouvrement, systèmes d'alarme et autres dispositifs de sécurité sont des outils utiles, mais ne remplacent en aucun cas la surveillance constante d'une personne adulte compétente lors de l'utilisation du bassin.

Équipement de sécurité

- Il est conseillé de conserver le matériel de sécurité (p. ex. bouée de sauvetage) à proximité du bassin.
- Un téléphone fonctionnel ainsi qu'une liste de numéros d'appel d'urgence sont conservés à proximité du bassin.

Utilisation sûre du bassin

- L'ensemble des utilisateurs doit être encouragé à apprendre à nager.
- Les mesures de premiers secours (réanimation cardiorespiratoire) doivent être apprises et révisées régulièrement.

- Il est essentiel d'apprendre à tous les utilisateurs du bassin, enfants inclus, les mesures d'intervention d'urgence.
- Ne jamais sauter dans l'eau peu profonde. Cela peut entraîner de graves blessures voire la mort.
- Ne pas utiliser la piscine sous l'effet de l'alcool, de médicaments ou de substances pouvant altérer les sens de l'utilisateur.
- Si une bâche est utilisée pour couvrir la piscine, enlevez-la complètement avant d'utiliser le bassin.
- Les utilisateurs de la piscine sont protégés des maladies transmissibles par l'eau grâce au traitement continu de l'eau.
- Les produits chimiques (p. ex. produits de traitement de l'eau, de nettoyage ou de désinfection) doivent être conservés hors de portée des enfants.
- Les échelles amovibles doivent être disposées à l'horizontale après la baignade. Il est interdit de les retirer pendant l'utilisation du bassin.
- Les symboles ci-après sont utilisés.

Ces symboles doivent être affichés bien en vue, à moins de 200 cm du bassin.



Persönliches Auftriebsmittel tragen!



Nicht springen!



Kinder im Wasser und der Wasserumgebung stets beaufsichtigen!

Les notices d'utilisation, de commande et de maintenance des accessoires techniques doivent être respectées.

5.4. Traitement du bois

La surface extérieure de la piscine doit être régulièrement dépoussiérée et nettoyée pour garantir un bon séchage du bois.

Nous vous souhaitons d'excellentes baignades !

L'équipe

weka Holzbau GmbH

- | -

Sommario

Copertina

1° Sommario

2° Premessa

- 2.1 Informazioni generali
- 2.2 Condizioni di garanzia
- 2.3 Condizioni di montaggio

3 Descrizione del prodotto

- 3.1 Finalità ed ambito di applicazione
- 3.2 Dimensioni
- 3.3 Dati relativi all'alimentazione
- 3.4 Informazioni sulla sicurezza

4 Preparazione/Avvertenze di montaggio e di utilizzo

- 4.1 Trasporto e stoccaggio
- 4.2 Imballaggio
- 4.3 Protezione del legno
- 4.4 Avvertenze sul montaggio:
- 4.5 Attrezzi
- 4.6 Abbreviazioni

5 Istruzioni per l'uso e la manutenzione

- 5.1 Trattamento dell'acqua
- 5.2 Magazzinaggio, utilizzazione dei prodotti per la manutenzione
- 5.3 Avvertenze sulla sicurezza
- 5.4 Trattamento del legno

Appendice: - Istruzioni per l'installazione elettrica cod. art. IM: 800.0286.12.24
 - Allegato 1 "Istruzioni per l'installazione idrica"
 - Dichiarazione di conformità

2 Premessa

2.1 Informazioni generali

**Egredi clienti,
ci congratuliamo con voi per avere scelto un prodotto weka.**

Prima del montaggio leggete con cura le presenti istruzioni al fine di evitare errori di montaggio o danni.

IMPORTANTE!

Controllate subito con l'ausilio della lista di imballaggio che il prodotto sia stato fornito completo e senza danni.

Vi preghiamo di conservare la lista di imballaggio fino alla scadenza del periodo di garanzia. Questa lista serve per controllare la completezza della fornitura e deve essere conservata insieme allo scontrino. Con l'ausilio della lista è possibile risolvere eventuali reclami. I numeri di posizione della lista di imballaggio non corrispondono ai numeri di posizione delle seguenti istruzioni di montaggio.

Ci riserviamo di apportare ulteriori modifiche ai fini del progresso tecnologico. Per tale motivo è possibile che nelle rappresentazioni vengano a crearsi lievi differenze.

Raccomandiamo di eseguire il montaggio in 2 persone. I lavori preparatori quali fondamenta e regolazione del parapetto devono essere terminati.

Le impronte a strisce visibili sulla connessione angolare in metallo sono da ricondursi alla lavorazione, non compromettono la protezione contro la corrosione e non costituiscono motivo di reclamo.

Le piccole curvature orizzontali visibili sulle pareti della piscina sono tipiche delle piscine all'aperto, non compromettono l'uso e la funzionalità e non costituiscono motivo di reclamo.

Le connessioni angolari sono ricavate dalla lamiera d'acciaio zincata a caldo e sono quindi protette in modo efficace contro la corrosione. Non molare o graffiare. Il lieve deposito di ruggine sulla superficie o graffi/lievi ammaccature sono da ricondursi alla lavorazione, non determinano alcuna limitazione per l'uso e la funzionalità e non costituiscono motivo di reclamo.

La ditta Weka Holzbau GmbH ha la facoltà di apportare dei miglioramenti prima di una fornitura sostitutiva, nella misura in cui sia realizzata la piena funzionalità ed utilizzabilità.

Nel caso in cui desideriate una colorazione delle connessioni angolari con impregnante, informatevi presso una ditta specializzata.

2.2 Condizioni di garanzia

Condizioni generali di vendita di WEKA Holzbau GmbH

Limitatamente alle parti in legno dei nostri prodotti e ad esclusione dei componenti dei nostri prodotti (denominati prodotto weka) in materiali diversi dal legno, forniamo una garanzia di 5 anni dalla data di consegna alle seguenti condizioni. Durante il periodo di garanzia i componenti difettosi o mancanti vengono sostituiti con prodotti a nostra discrezione. La garanzia comprende esclusivamente la sostituzione gratuita della parte in legno difettosa o mancante. Sono esclusi dalla garanzia costi supplementari o conseguenti, in particolare costi di spedizione e di montaggio.

La garanzia è esclusa in caso di:

- mancato rispetto delle istruzioni di montaggio,
- modifiche (interventi di montaggio o ristrutturazione) al prodotto non contemplate nelle istruzioni di montaggio,
- superamento dei limiti di carico di volta in volta indicati (ad es. carichi di neve e simili),
- possibile posizionamento sbagliato del prodotto WEKA (fondamenta / pannello del pavimento o simili), in particolare in caso di mancato rispetto delle regole dell'architettura,
- scarsa o mancata cura (manutenzione: protezione, verniciatura etc.) del legno,
- venti superiori a forza 7, catastrofi naturali o fattori di intervento violento che hanno causato danni al prodotto WEKA,
- possibile difetto rappresentato da modifiche cromatiche tipiche del legno, formazione di crepe, torsioni, contrazioni, dilatazioni o altre normali alterazioni riconducibili al legno in quanto materia prima naturale.

La garanzia può essere applicata solamente se accompagnata dalla lista di imballaggio e dallo scontrino di acquisto originali. Qualsiasi rivendicazione deve inoltre pervenire per iscritto, per fax o per e-mail entro il periodo di garanzia. Il presupposto per l'applicazione della garanzia è la comunicazione immediata del difetto o del danno sotto forma di illustrazione ordinata dello stesso con immagine e testo.

Indirizzare le richieste di garanzia a:

weka Holzbau GmbH, Johannesstraße 16, 17034 Neubrandenburg
Fax: 0395/42908-83; e-mail: info@weka-holzbau.com

2.3 Condizioni di montaggio (solo per EN / FR / IT / ES / NL)

Se avete bisogno di aiuto per il montaggio e chiamate perciò una squadra di montaggio weka, weka Holzbau GmbH interverrà alle seguenti condizioni:

Per montaggio si intende l'assemblaggio conforme alle istruzioni (installazione) dei singoli componenti forniti senza verniciatura, consegna e montaggio di accessori o parti di accessori.

L'allacciamento elettrico non è compreso nel montaggio.

I pezzi da montare devono trovarsi sul luogo/superficie/terreno di montaggio. Il trasporto dell'articolo o del componente singolo per oltre 15m all'aperto o su un altro piano non è incluso nel prezzo di montaggio.

La base di appoggio deve essere stabile, orizzontale e piana. In caso di dubbio spianare il terreno in base a:

DIN 18202 "Tolleranze di planarità nell'edilizia", tab.3, riga 3, con una differenza massima di livello tra i due punti più lontani da ca. 10 a 11mm.

Tutti i lavori preparatori devono essere eseguiti allo stato dell'arte prima dell'inizio del montaggio. Le strutture portanti devono essere idonee per il montaggio (ad es. pavimento, suolo compattato con portata sufficiente, calcestruzzo per fondamenta rappreso).

3 Descrizione del prodotto

3.1 Finalità ed ambito di applicazione

La piscina è concepita per l'installazione all'aria aperta e per il nuoto/la balneazione.

3.2 Dimensioni

	Dimensioni [cm] largh./lungh./alt.	Portata dell'acqua [litri]
593.3131	310 x 310 x 116	7450
593.4040	376 x 376 x 116	11400
593.4050	376 x 476 x 116	11400
593.5060	471 x 571 x 116	18200
594.4070	376 x 714 x 116	20490
594.4085	376 x 850 x 116	25630

3.3 Dati relativi all'alimentazione

Etichettatura per l'area tecnica: con targhetta (solo in presenza di area tecnica)
La targhetta deve essere fissata in base alle istruzioni per il montaggio.

Tensione nominale: 230 V (50 Hz)
Grado di protezione IP X4

Consumo energetico: max. 0,37 KW

Per i dati precisi vedi le "Istruzioni per l'installazione elettrica" cod. art. IM: 800.0286.12.24.

3.4 Informazioni sulla sicurezza

Rischio d'inondazione

Al momento della scelta del luogo di montaggio, si prega di fare attenzione che, in caso di perdita, l'acqua possa scorrere senza ostacoli e senza causare danni.

Installazione della vasca su terrazzamenti

La parte del pendio rivolta verso la vasca deve essere puntellata con una scarpata piana o un muro. La parete della vasca non deve **assolutamente** fungere da sostegno per il pendio.

Si prega di fare attenzione che con la realizzazione di una scarpata piana la vasca non venga dilavata dall'acqua piovana. In presenza di acqua freatica o di infiltrazione occorre prevedere un drenaggio. **Prima** di scegliere il luogo di montaggio, informatevi sulle caratteristiche del sottofondo!

Scelta del sottofondo

Il sottofondo sotto la vasca deve essere livellato, orizzontale e stabile.

Per la preparazione del sottofondo consultare un tecnico locale che possa rilevare le condizioni del terreno e fornire relativi consigli per le fondamenta. A seconda delle dimensioni, una piscina contiene dai 7450 ai 25630 litri di acqua!

Se la piscina sorge nei pressi di terrazzamenti o cantine consigliamo di consultare un tecnico locale. La piscina potrebbe ribaltarsi!

Rimuovere la vegetazione o la coltre erbosa presente.

Dal suolo devono essere rimosse tutte le parti (ad es. pietre) che potrebbero danneggiare l'involucro in PVC.

Sui terreni asfaltati o in calcestruzzo, l'involucro in PVC deve essere protetto dal contatto diretto con il terreno onde evitare che si danneggi (pericolo di perdite).

Fare scrupolosamente attenzione che l'involucro in PVC venga a contatto esclusivamente con materiale compatibile con il PVC.

Utilizzate sempre il tessuto non tessuto protettivo fornito come base.

è più facile

L'ingombro dipende dalle dimensioni della piscina. Deve essere sempre possibile girare attorno alla piscina all'esterno per poterla controllare, aerare e riparare dalle intemperie.

L'ingombro su tutti i lati deve essere di ca. 1,0 - 1,5 m maggiore della piscina.

Interramento della piscina

Non è consigliabile eseguire un interrimento della piscina. Qualora si desiderasse comunque eseguire l'interrimento della piscina consigliamo di consultare un tecnico locale onde evitare il rischio di gravi infortuni e danni.

Avvertenze di sicurezza

Fare attenzione alle avvertenze di sicurezza apposte sulla piscina ed alle informazioni contenute nelle istruzioni per l'installazione, l'uso e la manutenzione.

I lavori elettrici, per il collegamento e l'installazione devono essere eseguiti da una ditta specializzata, in osservanza delle disposizioni di volta in volta vigenti!

Il collegamento elettrico deve essere effettuato per mezzo di un circuito protetto da un interruttore differenziale FI \leq 30 mA (cfr. Istruzioni per l'installazione elettrica).

Gli attestati relativi alla correttezza dell'installazione (dichiarazione del produttore, verbale di collaudo, fattura) costituiscono parte integrante della vostra documentazione per la garanzia e sono da presentare in caso di eventuale reclamo.

Per la prevenzione di infortuni è necessario evitare la presenza di bambini nelle immediate vicinanze dei lavori di montaggio.

L'impianto di filtrazione connesso alla piscina deve essere racchiuso nell'area tecnica.

L'area tecnica deve essere chiusa con una serratura!

All'interno dell'area tecnica non è consentito utilizzare il getto d'acqua (ad es. spruzzare con un getto d'acqua).

Livello di riempimento

È vietato superare il livello massimo di riempimento di 1,03 m.

Svuotamento della piscina

Lo svuotamento della piscina può essere effettuato per mezzo dell'impianto di filtrazione e con l'ausilio del set di pulizia fondo vasca (accessorio).

Qualora il livello dell'acqua nella vasca sia alto (sopra lo skimmer), far defluire l'acqua utilizzando la funzione di lavaggio controcorrente dell'impianto di filtrazione.

Carico delle scalette da agganciare

Le scalette da agganciare sono da utilizzare esclusivamente per salire e scendere dalla piscina. Il carico consentito è di max. 150 kg.

Varie

Quando si acquista una piscina senza sistema di filtrazione, questo deve essere applicato in un secondo momento.

L'impianto di filtrazione a sabbia/pompa è corredato di istruzioni per l'uso e la manutenzione separate che occorre rispettare.

4. Preparazione/Avvertenze di montaggio e di utilizzo

4.1. Trasporto e stoccaggio

Il prodotto vi verrà consegnato impilato su pallet.

Dopo il disimballaggio e i controlli trattate i componenti come segue:

- Proteggete il legno da

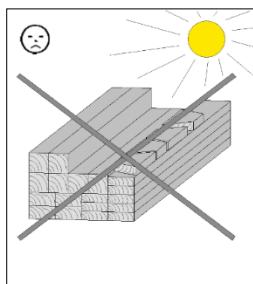

esposizione prolungata ai raggi solari diretti

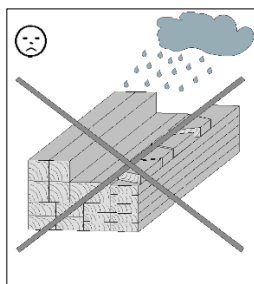

umidità

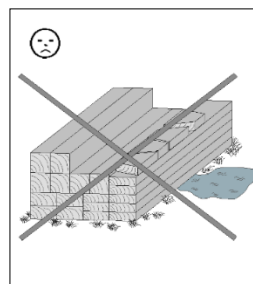

contatto con il terreno

- Le conseguenze di uno stoccaggio errato sono:
 - screpolature
 - torsione e incurvamento
 - putrefazione (infestazione di parassiti etc.)

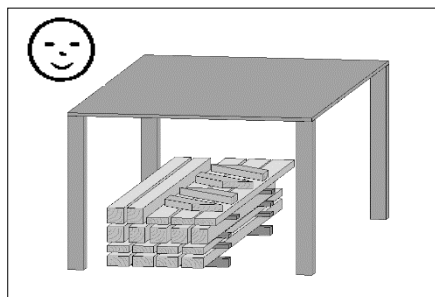

Conservate il legno al riparo dalle intemperie e garantite sempre un'aerazione costante!

- Il legno è un prodotto naturale. Colorazioni differenti, nodi e screpolature sono fenomeni normali e non ne compromettono la staticità. Condizioni ambientali estreme, in particolare lunghi periodi caldi, possono provocare fessurazioni di stagionatura. Tali fessurazioni non corrispondono a un difetto qualitativo, bensì sono un fenomeno naturale. A seconda delle condizioni atmosferiche le crepe possono richiudersi leggermente. Le fessurazioni di stagionatura che compaiono per la lunghezza del prodotto non incidono inoltre sulla compattezza e sulla resistenza ai carichi del materiale.

4.2 Imballaggio

Non gettate liberamente il materiale di imballaggio! La carta, il cartone normale e ondulato così come gli imballaggi in plastica devono essere smaltiti negli appositi contenitori di raccolta.

4.3 Protezione del legno

I prodotti impregnati a pressione sono già dotati di una protezione contro l'umidità, gli insetti dannosi per il legno e i funghi. Tale protezione non elimina l'ingrigimento della superficie. Non costituisce una protezione contro l'azzurraggio.

Il legno non trattato e quello impregnato a pressione richiedono un'eventuale post-trattamento per l'aspetto estetico o alla comparsa di fessurazioni di stagionatura naturali.

Il legno per giardino impregnato a pressione, che dopo la produzione presenta un'elevata umidità a causa del metodo utilizzato, durante lo stoccaggio è soggetto alla **formazione di macchie di muffa e strati di muffa superficiali**. Questi tuttavia non intaccano il legno né danneggiano la sua resistenza. Dopo l'asciugatura del legno è possibile rimuovere la muffa ad es. con una spazzola.

4.4 Avvertenze sul montaggio:

Rispettate il punto 3.4. "**Informazioni sulla sicurezza**"!

Sono da osservare prima del montaggio!

Durante l'assemblaggio della piscina tenete conto del luogo di montaggio scelto, in particolare della posizione dei collegamenti elettrici ed idraulici esistenti ed adeguate la posizione dello skimmer o dell'area tecnica di conseguenza.

Tenete conto di questo aspetto anche nella disposizione del primo strato di listoni. Lo spazio destinato alla piscina deve essere saldo e completamente livellato, eventuali spessori in obliquo devono essere asportati. **Nel caso in cui le differenze di livello misurate differiscano tra loro di oltre 1,0 cm, il sottofondo è stato realizzato in modo sbagliato.**

Per le piscine incl. area tecnica 594.4070 / 594.4085 sono necessarie le fondamenta per i sostegni di irrigidimento (vedi il punto 6 delle "Istruzioni di montaggio"). La loro realizzazione è da integrare nella sequenza sopra indicata!

Dopo aver compensato/livellato il terreno, predisponete le fondamenta in base all'altezza e alla posizione.

Sono da osservare durante il montaggio!

- **Montaggio della piscina**

Attenzione: anche durante il montaggio verificare con cura che la vasca sia assolutamente orizzontale. Nel caso in cui i valori misurati differiscano tra loro di oltre 1,0 cm, il sottofondo è stato realizzato in modo sbagliato.

- **Installazione dell'involucro della piscina**

Gli involucri delle piscine sono realizzati in pellicola di PVC.

Le pellicole per piscine hanno generalmente delle dimensioni un po' ridotte rispetto alla vasca. Questo accorgimento è necessario al fine di ottenere una perfetta adattabilità senza pieghe. Nel caso in cui, successivamente all'installazione, il rivestimento tirasse un po', questo non danneggia la durata. Al successivo riempimento con l'acqua, la pellicola cede perché ha una capacità elastica di circa il 20 %.

L'involucro in PVC della vostra piscina è realizzato in materiale termoplastico. È opportuno quindi fare attenzione nell'effettuare il montaggio con temperature esterne che vanno dai +15 °C ai +25 °C.

Evitate di installare l'involucro anche sotto raggi solari intensi ("cielo blu") intensi; attendere che cali la sera.

Attenzione:

- 1) il montaggio dell'involucro deve comunque avvenire indossando calzature dalla suola liscia, o meglio ancora, con calzini o piedi scalzi. Rimuovere dall'abbigliamento tutti gli utensili o altri oggetti appuntiti, per non rischiare di danneggiare l'involucro. **Tenere presente che la pellicola è liscia e sussiste il pericolo di scivolare.**
- 2) Prima di applicare l'involucro contenuto nel sacco in polietilene nella vasca, occorre rimuovere dal fondo pietre ed asperità che in seguito potrebbero danneggiare la pellicola durante la pulizia e

pregiudicare notevolmente anche l'estetica. Al fine di proteggere la pellicola consigliamo di utilizzare tessuto non tessuto protettivo.

- 3) **Importante:** per scongiurare la crescita di alghe rosse o nere provenienti dal sottosuolo che si evidenziano sul fondo come macchie di grandi dimensioni di colore marrone scuro o nero, consigliamo di applicare un telo in polietilene (non compreso nella fornitura) a protezione del fondo come strato di separazione. Nel caso in cui sul fondo della vasca senza pellicola in PE dopo un po' di tempo dovessero apparire delle macchie nere o marroni, queste possono essere rimosse in modo permanente, e molto rapidamente, con del cloro (con 1 kg di granulare di cloro al 100% o la stessa quantità di pastiglie di cloro o varechina) con un livello dell'acqua di max. 10 cm.
- 4) In stabilimento tutti gli involucri vengono dapprima piegati nel senso della lunghezza, quindi ripiegati una volta e poi arrotolati dal centro verso l'esterno. Questo significa che, dopo averlo tolto dal sacco in polietilene (nella vasca), il pacco viene posato sul bordo e quindi srotolato verso il centro e poi la seconda metà viene distesa tirandola verso l'estremità opposta. Quindi si dispiega l'involucro dal centro verso i due lati.
- 5) Successivamente, la parete della pellicola viene tirata verticalmente verso l'alto, l'estremità superiore viene sistemata sopra il bordo della parete in legno e fissata negli angoli con un morsetto o un sergente.
- 6) Le seguenti modifiche al fondo ed alla parete sono particolarmente importanti per il successivo posizionamento dell'involucro senza pieghe. Il fondo deve essere tirato nelle scanalature in modo tale che il cordone di saldatura esterno che unisce il fondo alla circonferenza sia tirato il più possibile verso l'esterno. Occorre quindi fare attenzione che la pellicola della parete sia stesa in verticale verso l'alto e non presenti pieghe in trasversale o oblique. In tal caso occorre allentare i morsetti o i sergenti nell'area interessata e correggere di conseguenza sul bordo superiore.
- 7) Prima di riempire la piscina, occorre fare attenzione che il fondo sia assolutamente privo di pieghe. In caso contrario, durante i primi minuti del riempimento occorre tirare il fondo fino a farlo diventare liscio. A partire da un livello dell'acqua di 3–5 cm non è più possibile apportare alcuna modifica. È quindi importante: **restare all'interno della vasca fino a quando il fondo non è liscio**. Nel caso in cui la parete presenti delle pieghe, queste possono essere ancora eliminate allineando l'involucro. Continuare a controllare il posizionamento della pellicola senza pieghe mentre si procede con il riempimento della vasca.
- 8) Se il livello dell'acqua è di circa 2/3 cm e le pareti non presentano alcuna piega, la pellicola può essere fissata in maniera permanente al bordo superiore esterno della parete in legno. I profili di copertura vengono quindi montati come chiusura superiore della parete. Quando l'acqua si trova a circa 5 – 6 cm sotto l'apertura per il bocchettone di immissione e lo skimmer si procede all'installazione di questi due elementi. Solo a questo punto si intaglia la pellicola in corrispondenza dell'apertura. Dopo aver montato il bocchettone di immissione, lo skimmer e i tubi flessibili necessari, si può procedere all'ulteriore riempimento della vasca. Per il montaggio e la messa in funzione dell'impianto di filtrazione si prega di seguire le istruzioni per l'uso fornite in dotazione.

• Telo di copertura

Se si utilizza un telo di copertura (non compreso nella fornitura), per il fissaggio del telo consigliamo gli appositi ganci a vite che si montano nella modalità illustrata nell'ultima figura. Il telo deve essere appoggiato sulla superficie dell'acqua senza essere teso o tirato sopra gli angoli della piscina.

Avvertenza: i teli non sono utilizzabili in combinazione con Toprail e non sono idonei per la copertura di svernamento.

4.5 Attrezzi

Per evitare danni agli elementi in legno si raccomanda di preforare tutti i punti di avvitaggio!
Il presente simbolo richiama la vostra attenzione su tale particolare nel corso delle istruzioni:

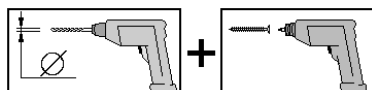

Prima di iniziare con il montaggio tenere a portata di mano i seguenti utensili:

Metro

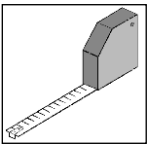

Trapano

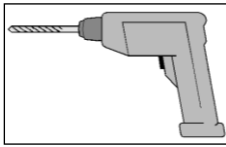

Avvitatore elettrico

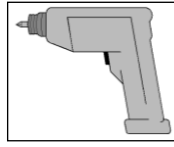

Martello

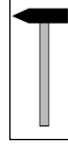

Matita

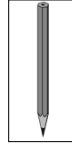

Scalpello

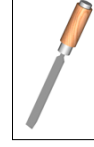

Martello di gomma

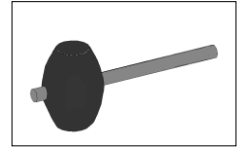

Sega



Taglierino universale

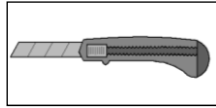

Filo

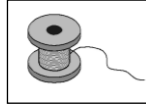

Livella a bolla d'aria

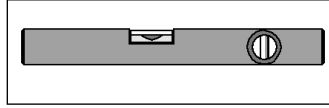

Chiave

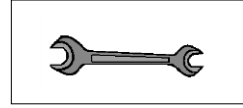

Sergente

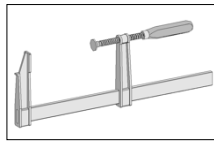

4.6 Abbreviazioni

RW	-	Parete posteriore
SW	-	Parete laterale
cm	-	Centimetri
mm	-	Millimetri
Abb.	-	Figura
10A	-	...A
3B	-	...B

le parti in legno contrassegnate sono rimanenze da riutilizzare in un altro punto e non devono essere smaltite prima del tempo.

le tavole delle pareti contrassegnate vengono fissate solo temporaneamente per favorire il montaggio, in seguito saranno rimosse e montate in un altro punto.

5 Istruzioni per l'uso e la manutenzione

La piscina può essere utilizzata esclusivamente servendosi della scaletta collocata all'interno dell'area tecnica o delle scalette bagno disponibili come accessorio.

Per le scalette trasportabili occorre individuare una postazione stabile.

Livello max. riempimento acqua: 1,03 m

Per eventuali chiarimenti si prega di rivolgersi al produttore:

- weka Holzbau GmbH
Johannesstr. 16
17034 Neubrandenburg
Tel: (0049) 395 42908-0
Fax: (0049) 395 42908-83

Per l'installazione dell'impianto elettrico ed idrico, consultare le "Istruzioni per l'installazione elettrica Codice IM: 800.0286.12.24" e le "Istruzioni per l'installazione idrica" – Allegato 1".

Cura e manutenzione

Le connessioni angolari sono zincate a caldo e di norma non richiedono alcuna ulteriore misura protettiva. Gli strati di zinco hanno un effetto cosiddetto "rigenerante" e compensano quindi lievi graffi o tagli sul materiale zincato.

Nel caso in cui dovesse comunque manifestarsi un deposito di ruggine sulla superficie dovuto al processo di lavorazione, stoccaggio, trasporto e montaggio, consigliamo di utilizzare spray allo zinco di qualità, consultando una ditta specializzata.

5.1 Trattamento dell'acqua

Informazioni generali

Utilizzo di sostanze chimiche

Per garantire l'impiego sicuro dei nostri prodotti occorre rispettare i seguenti punti:

È assolutamente vietato mescolare diverse sostanze chimiche in forma concentrata. Utilizzare esclusivamente recipienti idonei per la miscela con acqua. **Aggiungere sempre le sostanze chimiche all'acqua e mai viceversa!**

Tutte le sostanze chimiche devono essere stoccate nella confezione originale al fresco e all'asciutto.

Rispettare le disposizioni relative all'uso riportate sulle confezioni.

Tutte le sostanze chimiche devono essere conservate in modo tale da non essere accessibili a bambini e persone non autorizzate.

Le confezioni da noi utilizzate sono completamente riciclabili.

GK = classe di tossicità 4 + 5: rispettare le avvertenze riportate sulle confezioni.

Informazioni utili, suggerimenti

- Per rimuovere lo sporco di dimensioni maggiori potete utilizzare l'aspiratore per fondo vasca. In tal modo non si grava sugli impianti di filtrazione e si preserva l'ambiente.

Il valore pH:

l'aspetto più importante nel trattamento dell'acqua della piscina è il valore pH che influenza tutti i fattori dell'acqua contenuta nella vasca. Il primo passo è sempre: controllare il valore pH (kit di analisi pH/cloro o pH/ossigeno)! **L'intervallo ideale è 7,0-7,4.** Se il valore pH è troppo elevato può causare irritazioni alla pelle

e agli occhi, nonché rendere inefficaci le altre misure per il trattamento dell'acqua. Se, al contrario, il valore pH è troppo basso, può determinare la corrosione delle strutture.

Per una migliore distribuzione, il correttore di pH (accessorio) viene versato in prossimità dell'immissione o in diversi punti della piscina (**non** davanti al filtro).

Rispettare le avvertenze relative al prodotto impiegato.

La disinfezione:

L'acqua della piscina deve essere un'oasi di benessere, quindi trasparente e ineccepibile dal punto di vista igienico. A causa degli influssi ambientali, in acqua arrivano continuamente particelle di sporco, germi e batteri, gli ultimi in particolare si moltiplicano chiaramente a temperature elevate dell'acqua superiori a 20°C. Al fine di prevenire tali influssi, consigliamo l'utilizzo di cosiddetti "agenti ossidanti" in diverse forme. Si tratta principalmente di prodotti organici stabilizzati al cloro facili da maneggiare e che dispongono di un'eccellente grado di efficacia. Circa 3 persone su 100 manifestano una reazione **allergica** ai prodotti al cloro. In tal caso, in alternativa consigliamo il metodo con l'ossigeno. Per la disinfezione al cloro si distinguono due metodi: da una parte la clorazione shock o super-clorazione (cloro rapido granulare o pastiglie) ad es. per il nuovo riempimento della piscina o valori di misurazione differenti; dall'altra parte, la clorazione a lunga durata o permanente con prodotti al cloro a lenta dissoluzione (pastiglie di cloro a lunga durata) che consentono una cessione di cloro uniforme. **Il valore ideale di cloro va da 0,3 a 0,6 mg/l.**

Il trattamento anti-alghe:

Le alghe sono microrganismi che fungono da sostanza nutritiva per i batteri. Al fine di assicurare una qualità dell'acqua ineccepibile ed igienica, è assolutamente indispensabile tenere le alghe lontane da acqua e vasca. Il solo cloro non può garantire questa sicurezza per tutti i casi, in particolar modo per gli impianti all'aperto.

Utilizzate dei prodotti liquidi per la prevenzione contro la formazione di alghe *non schiumogeni*, per non trovare la schiuma negli impianti per il nuoto controcorrente, nelle fontane o nei giochi d'acqua.

La flocculazione:

Alcune particelle di sporco sono talmente piccole che il filtro a sabbia non riesce a trattenerle (colloidi). Per rimuovere tali particelle consigliamo dei flocculanti. In tal modo la capacità di separazione del filtro viene incrementata. Anche le impurità più sottili si depositano sui fiocchi o vengono inglobate. Il risultato è un'acqua cristallina. I flocculanti possono essere dosati anche per la prevenzione.

La perfetta manutenzione primaverile:

Si avvicina il momento della pulizia primaverile: qual è la procedura migliore?

Per agevolarvi il lavoro, abbiamo riunito le fasi più importanti:

1. rimuovere lo **sporco di dimensioni maggiori** con dispositivi di pulizia per foglie e fondo in modo tale che lo scarico della vasca non venga intasato.
2. Svuotare completamente la vasca per togliere anche depositi di calcare e sporco ostinato. Lo svuotamento della vasca è necessario affinché i detersivi agiscano in modo efficace, costituendo così la base per un trattamento dell'acqua ineccepibile dal punto di vista igienico. Attenzione: questo non vale per le vasche interrate. Occorre garantire la stabilità.
3. Per la pulizia delle pareti della vasca e del fondo consigliamo di utilizzare il **detergente di base**: è un detergente acido che rimuove i depositi di calcare e le incrostazioni. Non intacca le parti in plastica, tuttavia non deve venire a contatto con materiali sensibili agli acidi quali il marmo, o le strutture della vasca. Applicare il detergente di base in base al grado di sporco, diluito con acqua in rapporto da 1:3 fino a 1:10 e strofinare le superfici con cura. Dopo 5-10 minuti di posa, strofinare ancora e sciacquare

con cura. Attenzione: utilizzare una spugna per pellicola o una spazzola morbida per pellicola. Non lasciare asciugare il detergente, bensì lasciare in posa solo il tempo necessario per agire.

4. Rimuovere lo sporco di fuliggine e grasso che l'acqua ha depositato sul bordo della vasca semplicemente con il **detergente per il bordo vasca**: questo detergente alcalino elimina in modo eccellente lo sporco dovuto a fuliggine, grasso e cosmetici. Il detergente per il bordo vasca può essere utilizzato con una spugna puro o diluito con acqua. Strofinare sul bordo macchiato già inumidito, lasciate agire un po' il detergente, poi risciacquate subito con acqua pulita. In caso di macchie ostinate ripetere semplicemente il trattamento.
5. Onde evitare che al successivo riempimento la piscina si trasformi in un bagno di schiuma, al termine delle operazioni di pulizia è necessario **risciacquare accuratamente**. È anche importante che per la pulizia della vasca si utilizzino esclusivamente gli appositi prodotti e **non i detersivi per la casa**, perché in caso contrario l'efficacia dei prodotti per il trattamento dell'acqua potrebbe essere ridotta. Alcune sostanze di base dei detersivi per la casa non sono compatibili con i prodotti per il trattamento dell'acqua.

Informazioni per il successivo riempimento della piscina:

Controllare l'impianto di filtrazione e, se necessario, sostituire la sabbia del filtro.

Come prima cosa impostare il valore pH (ideale: 7,0 – 7,4). Effettuare quindi la disinfezione di base o la superclorazione. Dopo un paio di giorni si prosegue con la normale pulizia dell'acqua come segue:

1. correzione del valore pH
2. disinfezione
3. trattamento anti-alghe
4. flocculazione
5. pulizia e manutenzione

Informazioni per il perfetto svernamento:

A seconda delle condizioni stagionali, in autunno inizia lo svernamento della piscina all'aperto.

Svuotare 1/3 dell'acqua e coprire la piscina semplicemente con una pellicola. Lo strato di ghiaccio che si forma non comporta alcun danno alla piscina. Svuotare tutti i tubi e le apparecchiature e stocarli al riparo dalla neve.

Lo svuotamento della piscina avviene per mezzo del set pulizia fondo e dell'impianto di filtrazione.

Gli *svernanti* prevengono la cristallizzazione dei sali minerali, ovvero riduce notevolmente la formazione di ostinate macchie di calcare. Previene o arresta notevolmente, inoltre, la proliferazione delle alghe delle varietà più resistenti e la germinazione in giunti, angoli e spigoli.

Impiego: al termine della stagione balneare, continuare a trattare la piscina ancora qualche giorno con il cloro rimasto. Dopo aver abbassato il livello dell'acqua al di sotto dei componenti, aggiungere lo svernante a seconda della durezza dell'acqua:

Quantità d'acqua	Fabbisogno di svernante per durezza dell'acqua)*		
	fino a 25° di durezza tedesca	fino a 30° di durezza tedesca	a partire da 30° di durezza tedesca
10 m ³	100 ml	200 ml	fino a 400 ml
20 m ³	200 ml	400 ml	fino a 800 ml
30 m ³	300 ml	600 ml	fino a 1200 ml
40 m ³	400 ml	800 ml	fino a 1600 ml
50 m ³	500 ml	1000 ml	fino a 2000 ml

)* Rispettare le avvertenze riportate sul prodotto utilizzato

Consiglio 1: all'inizio della primavera, quindi un paio di settimane prima della pulizia, aggiungete nuovamente metà della dose autunnale. Risparmierete così una buona quantità di lavoro durante la pulizia di primavera, quando scaricherete l'acqua presente.

Se i mesi invernali sono oltremodo miti, la proliferazione delle alghe riprende e lo svernante viene consumato in parte. Per esperienza sappiamo inoltre che le piscine non coperte durante l'inverno, neve e pioggia rimpiazzano il contenuto della vasca per circa la metà. Questo significa che, in questi casi particolari, dopo il controllo visivo dell'acqua della piscina, occorre eventualmente aggiungere nuovamente lo svernante.

Cosa fare quando ...

Problema	Causa	Rimedio
1. L'acqua è verde ma chiara. L'acqua che contiene rame o ferro causa spesso macchie marroni.	Tracce di ferro nell'acqua di riempimento (colorazione gialla-verde)	Superclorazione con cloro rapido granulare o pastiglie di cloro rapido, correzione del valore pH, aggiunta di flocculanti ed acqua pulita, funzionamento continuo della pompa di ricircolo.
	Tracce di rame dovute ai tubi in rame (colorazione turchese)	
2. L'acqua è marrone e torbida	Contenuto in ferro nell'acqua di riempimento	Vedi 1.
3. L'acqua è nera e torbida	Contenuto in manganese nell'acqua di riempimento	Vedi 1.
4. L'acqua è lattiginosa e torbida	Sostanze in sospensione g) impurità organiche colloidali	Superclorazione (vedi 1.), aggiunta di flocculanti, funzionamento della pompa di ricircolo.
	h) agenti costituenti la durezza (inorganici)	correzione del valore pH, aggiunta di flocculanti, funzionamento continuo della pompa di ricircolo
5. Le pareti della vasca sono scivolose	Proliferazione di alghe	Superclorazione (vedi 1.). Aggiunta di alghicida
6. Le pareti della vasca sono ruvide	Deposito di agenti costituenti la durezza per l'acqua dura (calcare)	Rimozione dei depositi: svuotamento della vasca, impiego di detersivi di base, impostazione del valore pH tra 7,0 e 7,4.
7. Odore di cloro, irritazione agli occhi	Presenza di cloro legato in acqua (clorammine)	Superclorazione (vedi 1.), incremento dell'alimentazione di acqua pulita.
8. Acqua con forte presenza di schiuma negli impianti per il nuoto controcorrente	Alghicida fortemente schiumogeno o presenza di residui di svernante/detersivo nell'acqua,	Incremento dell'apporto di acqua pulita, evitare i detersivi per la casa.
9. Corrosione	Valore pH troppo basso	Aumentare il valore pH a 7,0-7,4.

- Il sistema di filtrazione deve funzionare regolarmente. Come valore indicativo si consiglia:

Intervalli durante il periodo di utilizzo: dalle 8 alle 12 ore al giorno.

L'utilizzo dell'impianto di filtrazione e la relativa pulizia sono illustrati nelle istruzioni per l'uso dell'impianto stesso.

In caso di inosservanza delle istruzioni per la manutenzione, la qualità dell'acqua può peggiorare fino all'inutilizzabilità e compromettere la pulizia della piscina.

L'inosservanza delle istruzioni per la manutenzione può causare danni alla salute.

5.2 Magazzinaggio, utilizzazione dei prodotti per la manutenzione

I prodotti per la manutenzione devono essere conservati al di fuori della piscina in modo sicuro e lontani dalla portata dei bambini.

Le eccezionali proprietà del PVC quali capacità elastica, capacità di ripristino, resistenza UV e al gelo, resistenza alle sostanze chimiche disciolte nella piscina, rendono gli involucri in PVC indispensabili per le piscine fuori terra.

Ciononostante occorre fare attenzione che i prodotti al cloro non disciolti (pastiglie o granulare) non vengano a diretto contatto con la pellicola perché potrebbero danneggiarla.

5.3 Avvertenze sulla sicurezza

Prima della costruzione e dell'utilizzo della piscina leggere attentamente, assicurarsi di aver compreso e seguire tutte le istruzioni contenute in questo manuale. Queste avvertenze di sicurezza, istruzioni e linee guida fanno riferimento ad alcuni rischi generali relativi alle attività svolte in acqua durante il tempo libero, ma non coprono tutti i possibili rischi e pericoli. Durante qualsiasi attività in acqua è importante esercitare cautela, buon senso e una buona capacità di giudizio. Conservare le presenti istruzioni per riferimento futuro.

Avvertenze generali sulla sicurezza

- È vietato arrampicarsi sulla parete della piscina o sul parapetto, nonché salire e sedersi su quest'ultimo.
- Non tuffarsi dal bordo vasca.
- Attenersi alle regole di balneazione generali.
- Non utilizzare oggetti appunti e taglienti all'interno della piscina.
- I ponti sole sono concepiti esclusivamente per l'esposizione al sole e non per giocare o scatenarsi.
- Non appendersi alla doccia

Regole di sicurezza per chi non sa nuotare

- Si consiglia di fornire un dispositivo galleggiante personale (ad es. giubbotto salvagente, braccioli) a chi non sa nuotare.
- È necessaria una costante, attiva e attenta sorveglianza sulle persone che non sanno nuotare o non nuotano bene da parte di un adulto esperto nuotatore. (ricordiamo che i bambini sotto i 5 anni sono maggiormente a rischio di annegamento).
- Incaricare un adulto esperto nuotatore della sorveglianza della piscina quando non è in uso.
- Quando la piscina non è in uso o non è sorvegliata, rimuovere tutti i giocattoli dalla vasca, per evitare che possano attirare i bambini.

Misure di sicurezza

- Si consiglia di creare una barriera (e se necessario di chiudere tutte le porte e le finestre) per impedire l'accesso non autorizzato alla piscina.
- Le barriere, i teli di copertura, gli impianti di allarme e interventi di sicurezza simili sono misure sensate, ma non sostituiscono la sorveglianza costante e attenta da parte degli adulti.

Dispositivi di sicurezza

- Si consiglia di conservare dispositivi di salvataggio (ad es. un salvagente) nei pressi della vasca.
- Tenere un telefono funzionante e un elenco di numeri di emergenza nei pressi della piscina.

Utilizzo sicuro della piscina

- Incoraggiare tutti gli utenti a imparare a nuotare.
- Insegnare le misure di primo soccorso (rianimazione cardio-polmonare) e ripassarle regolarmente.
- Insegnare a tutti gli utenti della piscina, inclusi i bambini, gli interventi da effettuare in caso di emergenza.
- Non tuffarsi mai nell'acqua bassa. Questo potrebbe causare lesioni gravi o la morte.

- Non utilizzare la piscina sotto l'effetto di alcol e farmaci che potrebbero compromettere la capacità di reazione.
- Se si usano teli di copertura rimuoverli completamente prima dell'uso.
- Il trattamento costante dell'acqua protegge gli utenti della piscina dalle malattie che si trasmettono in acqua.
- Tenere fuori dalla portata dei bambini i prodotti chimici (ad es. prodotti per il trattamento dell'acqua, per la pulizia e la disinfezione).
- Posizionare le scalette rimovibili su superfici orizzontali e non toglierle durante l'uso.
- Utilizzare i cartelli seguenti.

I cartelli devono essere collocati in un punto ben visibile a non più di 200 cm di distanza dalla piscina.



Persönliches Auftriebsmittel tragen!



Nicht springen!



Kinder im Wasser und der Wassenumgebung stets beaufsichtigen!

Rispettare le istruzioni per l'applicazione, l'uso e la manutenzione degli accessori tecnici.

5.4 Trattamento del legno

Le superfici esterne della piscina devono essere pulite regolarmente da polvere e sporco per assicurare che la piscina si asciughi bene.

In bocca al lupo con il montaggio e buon divertimento con la vostra piscina.

Il vostro

weka Holzbau GmbH

- ES -

Índice

Portada

1. Índice

2. Prólogo

- 2.1. Generalidades
- 2.2. Disposiciones de garantía
- 2.3. Condiciones de montaje

3. Descripción del producto

- 3.1. Funciones generales y ámbito de aplicación
- 3.2. Dimensiones
- 3.3. Datos sobre el suministro de corriente
- 3.4. Información relativa a la seguridad

4. Preparación / Indicaciones para el montaje y la utilización

- 4.1. Transporte y almacenamiento
- 4.2. Embalaje
- 4.3. Preservación de la madera
- 4.4. Instrucciones de montaje
- 4.5. Herramientas
- 4.6. Abreviaturas

5. Instrucciones de uso y de mantenimiento

- 5.1. Tratamiento del agua
- 5.2. Almacenamiento, manipulación de los productos de mantenimiento
- 5.3. Indicaciones de seguridad
- 5.4. Tratamiento de la madera

Anexo: - Instrucciones de instalación eléctrica IM N.º Art.: 800.0286.12.24

- Anexo 1 "Instrucciones de instalación del agua"
- Declaración de conformidad

2. Prólogo

2.1. Generalidades

Estimado/a cliente:

Gracias por elegir un producto Weka.

Lea de principio a fin estas instrucciones antes del montaje, con el objeto de evitar errores de montaje o desperfectos.

¡IMPORTANTE!

Compruebe inmediatamente con la lista de embalaje si el producto weka ha llegado a sus manos completo e intacto.

No elimine la lista de embalaje antes de que venza el periodo de garantía. Esta lista sirve para que usted controle que las piezas están completas y debe conservarse con el comprobante de compra. Las eventuales reclamaciones podrán resolverse sin problemas con ayuda de esta lista. Los números de artículo que figuran en la lista de embalaje no coinciden con los números especificados en las siguientes instrucciones de montaje.

Nos reservamos el derecho a realizar nuevos desarrollos por los avances técnicos. Pueden existir diferencias mínimas en las representaciones.

Aconsejamos que el montaje lo lleven a cabo 2 personas. Deben haber finalizado los trabajos de preparación, como los cimientos y la regulación del terreno.

Las huellas en forma de rayas que aparecen en la unión metálica de las esquinas se deben al proceso de fabricación, no afectan a la protección anticorrosión y no constituyen motivo de reclamación.

Las pequeñas deformaciones horizontales visibles de las paredes de la piscina son típicas de las piscinas autoestables, no afectan a la capacidad de utilización ni a la funcionalidad y no constituyen motivo de reclamación.

Las uniones de las esquinas están compuestas de chapa de acero galvanizada en caliente y, por tanto, están protegidas eficazmente contra la corrosión. No lijarlas ni rayarlas. La pequeña oxidación incipiente superficial, así como los arañazos / pequeños puntos de presión se deben al proceso de fabricación y no provocan una reducción de la capacidad de utilización ni de la funcionalidad, no constituyendo motivo de reclamación.

La empresa Weka Holzbau GmbH tiene derecho a realizar una reparación antes de enviar un repuesto, siempre y cuando quede establecida la plena capacidad de utilización y funcionalidad.

En caso de que desee el tratamiento con pintura de las uniones de las esquinas, infórmese en una empresa especializada.

2.2. Disposiciones de garantía

Disposiciones de garantía de WEKA Holzbau GmbH

Concedemos 5 años de garantía sobre la funcionalidad a partir de la fecha de entrega con las siguientes condiciones; la garantía comprende solo las partes de madera de nuestros productos (denominados productos weka) y no los componentes o las partes de otro material que no sea madera y que estén unidos al producto weka. Dentro del periodo de garantía se sustituirán a nuestra elección o bien las partes del producto que falten o que estén defectuosas o bien el propio producto. La garantía solo abarca el repuesto gratuito de la parte de madera que falte o, en su caso, que esté defectuosa. La garantía no incluye costes adicionales o consecutivos, en especial, no incluye costes de envío, ni de montaje o ni de reconstrucción.

No se aplica la garantía si:

- no se han seguido las instrucciones de montaje correspondientes,
- se han realizado cambios (reconstrucción o montaje adicional) en el producto en comparación con las instrucciones de montaje,
- se sobrepasan los respectivos límites de carga indicados (por ejemplo, las cargas de nieve, etc.),
- el producto WEKA puede tener una mala base (cimientos/solera o similar) en especial si se incumplen las reglas de arquitectura,
- no se realizaron en la madera los cuidados o estos han sido insuficientes (mantenimiento: preservación de la madera, barnizado de la madera, etc.).
- se han producido vientos con velocidades superiores a la intensidad 7, catástrofes naturales o efectos violentos de otro tipo, que han causado daños en el producto WEKA.
- el defecto es en cambios típicos de la madera tales como cambios de coloración o formación de grietas o que esta se combe, mengüe o se hinche u otros cambios similares que se puedan justificar por la naturaleza del material "madera".

Los derechos de garantía solo se pueden ejercer junto con la hoja original del paquete y el recibo de compra original y deben reclamarse dentro del periodo de garantía por escrito, por fax o por correo electrónico. Para ejercer ese derecho se debe indicar de inmediato la falta o, en su caso el daño, en forma de una presentación ordenada del daño de forma gráfica y por escrito.

Los derechos de garantía deben dirigirse a:

weka Holzbau GmbH, Johannesstraße 16, 17034 Neubrandenburg
Fax.: 0395/42908-83; correo electrónico: info@weka-holzbau.com

2.3. Condiciones de montaje (solo para EN / FR / IT / ES / NL)

Si utiliza el servicio de ayuda de montaje, llamando para ello a un equipo de montaje weka, la empresa weka Holzbau GmbH realizará lo siguiente para usted:

Montaje significa el ensamblaje (construcción) de acuerdo con las instrucciones de las piezas sueltas suministradas del producto, sin barnizar, suministrar ni montar los accesorios.

Las conexiones eléctricas no están incluidas en los trabajos de montaje.

El producto a montar debe encontrarse en el lugar de instalación / ubicación / superficie de colocación. El transporte del artículo o de las piezas sueltas a lo largo de una distancia a partir de 15m o bien a otro piso no está incluido en el precio del montaje.

El terreno debe ser estable, horizontal y plano. En caso de duda, para la planicidad se aplica:

DIN 18202 "Tolerancias de planicidad en la edificación", tab. 3, línea 3, con una diferencia de altura máxima de aprox.10 a 11 mm entre los puntos más alejados.

Todos los trabajos de preparación deben realizarse de acuerdo con las reglas técnicas antes de comenzar el montaje. Las construcciones portantes deben ser adecuadas para el montaje (por ejemplo, el suelo, suficientemente estable, suelo compactado, hormigón de los cimientos fraguado).

3. Descripción del producto

3.1. Funciones generales y ámbito de aplicación

La piscina está prevista para su instalación al aire libre y para nadar/bañarse.

3.2. Dimensiones

	Dimensiones [cm] An/L/AI	Caudal de agua	[litros]
593.3131	310 x 310 x 116	7450	
593.4040	376 x 376 x 116	11400	
593.4050	376 x 476 x 116	11400	
593.5060	471 x 571 x 116	18200	
594.4070	376 x 714 x 116	20490	
594.4085	376 x 850 x 116	25630	

3.3. Datos sobre el suministro de corriente

Identificación del departamento técnico: con placa identificativa (Solo en caso de que haya compartimento técnico)

La placa identificativa debe fijarse de acuerdo con las instrucciones de montaje.

Tensión nominal: 230 V, 50 Hz
Grado de protección IP X4

Consumo de energía: máx. 0,37 KW

¡Consultar los datos exactos en las instrucciones de instalación eléctrica - IM N.º Art.: 800.0286.12.24.

3.4. Información relativa a la seguridad

Peligro de inundación

Cuando seleccione el lugar de instalación, debe prestar atención a que, en caso de escape, el agua pueda fluir sin impedimentos y sin provocar daños.

Emplazamiento de la piscina en lugares con pendiente

La cara en pendiente dirigida hacia la piscina se debe apuntalar con un talud plano o con un muro. En **ningún caso** la piscina debe soportar con su pared la pendiente.

Asegúrese de que al formar un talud plano no se pueda socavar la piscina por el agua de la lluvia. En caso de que se produzca agua subterránea o agua de la capa acuífera es necesario prever un drenaje. ¡Infórmese sobre el terreno **antes** de escoger el emplazamiento!

Selección del terreno

El firme debajo de la piscina debe ser plano, horizontal y sólido.

Para preparar el terreno, consulte a un técnico de obras local que pueda determinar las propiedades del suelo y elaborar las correspondientes propuestas de cimentación. Dependiendo del tamaño, la piscina contendrá entre 7450 y 25 630 litros de agua.

Si la piscina se encuentra cerca de lugares con pendiente y de construcciones de sótanos, rogamos se ponga en contacto con un técnico de obras local. De lo contrario, puede existir peligro de derrumbamiento.

Se debe eliminar la vegetación o una capa de césped eventualmente existente.

El suelo debe estar limpio de piezas (por ejemplo, piedras) que puedan dañar el forro interior de PVC.

En suelos de asfalto o de hormigón, se debe proteger el forro interior de PVC de un contacto directo con el suelo, ya que de lo contrario se pueden producir daños (peligro de escapes) como consecuencia.

Asegúrese en todo momento de que el forro interior de PVC solo entre en contacto con un material compatible con el PVC.

Emplee siempre como forro la tela protectora no tejida suministrada.

Necesidad de espacio

La necesidad de espacio depende del tamaño de la piscina. La piscina debe poder rodearse y controlarse siempre por fuera en todo su perímetro, ventilarse y exponerse a la intemperie.

Debe escoger un espacio necesario que sea aprox. 1,0-1,5 m más grande que la piscina, por todos los lados.

Hundimiento de la piscina en la tierra

No se recomienda hundir la piscina en la tierra. En caso de que aun así desee realizarlo, consulte a un técnico de obras local, de lo contrario existe peligro de accidentes graves y daños.

Advertencias e indicaciones de seguridad

Tenga en cuenta las advertencias e indicaciones de seguridad de la piscina, así como las indicaciones de las instrucciones de instalación, de uso y de mantenimiento.

¡Los trabajos de electricidad, de conexión y de instalación debe realizarlos una empresa especializada, teniendo en cuenta las respectivas normas vigentes!

La conexión eléctrica debe realizarse a través de un circuito eléctrico ≤ 30 mA protegido con un interruptor diferencial residual (consultar las instrucciones de instalación eléctrica).

Las comprobaciones de la realización correcta de la instalación (certificado del fabricante, protocolo de recepción, factura) forman parte de la documentación de la garantía y deben adjuntarse en caso de que se produzca una reclamación.

Para prevenir accidentes debe evitarse la presencia de niños en las proximidades del lugar de montaje.

Una instalación de filtrado que pertenezca a la piscina debe ser alojada en el compartimento técnico.

¡El compartimento técnico debe estar cerrado con llave!

En el compartimento técnico no está permitido utilizar chorros de agua (p. ej. rociar con un chorro de agua).

Altura de llenado

No debe sobrepasarse la altura de llenado máxima de 1,03 m.

Vaciado de la piscina

El vaciado de la piscina se puede realizar con ayuda del juego para limpieza del suelo (accesorio) a través de la instalación de filtrado.

Si el nivel de agua en la piscina es elevado (por encima del skimmer), debe dejarse salir el agua mediante la función de lavado por contracorriente de la instalación de filtrado.

Carga de la escalera acoplada

La escalera acoplada únicamente debe utilizarse para entrar y salir de la piscina. La carga máxima permitida es de 150 kg.

Otros

En caso de que se haya adquirido la piscina sin sistema de filtro, éste deberá instalarse con posterioridad.

En el caso de la instalación de filtro de arena / bomba, se adjuntan unas instrucciones de funcionamiento por separado y unas instrucciones de montaje, que deben tenerse en cuenta.

4. Preparación / Indicaciones para el montaje y la utilización

4.1. Transporte y almacenamiento

Usted recibirá el producto apilado en palets.

Después de desembalarlo y controlarlo, trate todas las piezas del modo siguiente:

- Proteja la madera frente a

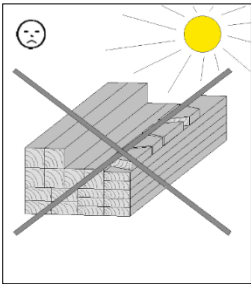

la exposición directa al sol durante horas

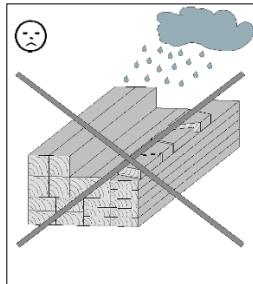

la humedad

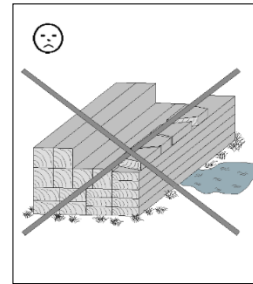

el contacto con el suelo

- Las consecuencias del almacenamiento incorrecto son:
 - grietas
 - deformación y abombamiento
 - putrefacción (infestación por parásitos, etc.)

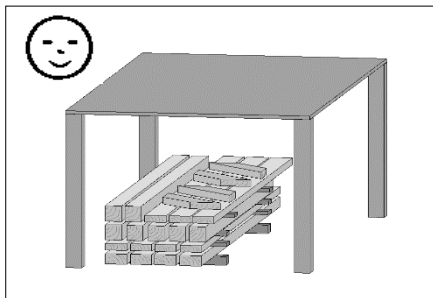

Almacene la madera protegida de las influencias meteorológicas y procure que haya suficiente ventilación.

- La madera es un producto natural. Los cambios de color, nudos y grietas de diversos tipos son normales y no afectan a la estática. Las influencias meteorológicas extremas, especialmente después de largos periodos de calor, pueden provocar hendiduras de secado. Estas hendiduras de secado no constituyen ninguna deficiencia de la calidad, sino un fenómeno normal. Dependiendo de las condiciones climáticas se pueden volver a cerrar hasta un mínimo. Además, las hendiduras de secado, que se producen en la dirección longitudinal de la madera, no influyen en absoluto sobre la resistencia y la estabilidad del material.

4.2. Embalaje

¡No deseche sin más el material de embalaje! Los embalajes de papel, cartón y cartón ondulado, así como las piezas de embalaje de plástico deben depositarse en los contenedores de recogida correspondientes.

4.3. Preservación de la madera

Los productos impregnados en madera de presión ya llevan una protección contra la humedad, los insectos que perjudican a la madera y los hongos. No se evita el agrisamiento de la superficie. No están protegidos contra el azulado.

Dado el caso, tanto la madera sin tratar, como también la madera impregnada en caldera a presión, requieren eventualmente un tratamiento posterior para el diseño estético o en caso de que se produzcan hendiduras de secado naturales.

La madera para jardín impregnada en caldera de presión que, después de la producción todavía presenta mucha humedad debido al procedimiento de elaboración, tiende a sufrir **manchas de humedad y moho en la superficie**, debido al almacenamiento. No obstante, esto no perturba la madera ni afecta a su resistencia. Una vez secada la madera, el moho se puede eliminar, p. ej., con un cepillo.

4.4. Instrucciones de montaje

¡Tenga en cuenta el punto 3.4. "Información relativa a la seguridad"!

¡Téngalo en cuenta antes del montaje!

Para la disposición de la piscina, preste atención a la ubicación prevista, y en especial a la situación de las conexiones y las líneas eléctricas y de agua existentes y adapte a ello la situación del skimmer y del compartimento técnico.

Tenga esto en cuenta también para la disposición de la primera capa de tablonos. El espacio para la piscina debe ser compacto y estar totalmente plano; por tanto, las posibles capas oblicuas se deben nivelar.

En caso de que las diferencias de altura medidas se diferencien más de 1,0 cm entre cada punto, el terreno se habrá preparado de forma incorrecta.

Para la piscina, incl. compartimento técnico 594.4070 / 594.4085, se necesitan cimientos para puntales de arriostramiento conforme a las instrucciones de montaje. ¡Su fabricación debe integrarse en el desarrollo arriba mencionado!

Una vez realizada la compensación de altura / nivelación del terreno, deben colocarse a medida los cimientos en cuanto a altura y longitud.

¡Téngalo en cuenta durante el montaje!

- **Montaje de la piscina**

Atención: También durante el montaje se debe controlar que la piscina esté absolutamente en la línea horizontal.

En caso de que los valores medidos se diferencien más de 1,0 cm entre cada punto, el terreno se habrá preparado de forma incorrecta.

- Montaje del forro interior de la piscina

Los forros interiores de las piscinas se fabrican con láminas de PVC.

En general, las dimensiones de las láminas de las piscinas son algo inferiores a las dimensiones de la piscina. Esto es necesario para alcanzar la exactitud en el ajuste exento de pliegues. Si el revestimiento se tensa ligeramente después del montaje, esto no representa ningún perjuicio para la durabilidad. La lámina cederá cuando se llene con agua la piscina, ya que tiene una capacidad de elasticidad del 20 % aproximadamente.

El forro interior de PVC de la piscina está fabricado con material termoplástico. Por tanto, se deberá montar la piscina con temperaturas exteriores entre los +15 °C y los +25 °C.

Tampoco se debe montar el forro interior bajo radiación solar intensa ("cielo azul"); deberá esperar hasta el atardecer.

Nota:

- 1) El montaje del forro interior ha de realizarse con calzado de suela plana o, mejor aún, con calcetines o descalzo. Hay que quitar de la ropa todas las herramientas u otros objetos afilados, para evitar el riesgo de daños. **Tenga en cuenta que la lámina es lisa y que pueden producirse resbalones.**

- 2) Antes de echar en la piscina el forro interior en sacos de polietileno, el suelo debe estar libre de piedras y de desniveles. Estos elementos podrían dañar posteriormente la lámina durante la limpieza y también podrían afectar a la óptica en gran medida. Por tanto, para la protección de la lámina recomendamos el empleo de tela protectora no tejida.
- 3) **Importante:** Para evitar que aparezcan algas rojas o negras procedentes del subsuelo, las cuales se hacen visibles en manchas de gran superficie de color marrón oscuro o negras sobre el suelo, recomendamos como capa de separación un toldo protector de polietileno para el suelo (no incluido en el volumen del suministro). En caso de que el suelo de la piscina sin lámina de PE muestre después de algún tiempo manchas negras o marrones, se pueden eliminar estas manchas de modo duradero y en muy poco tiempo con un chorro de cloro (con 1 kg de granulado de cloro disuelto al 100% o de tabletas de cloro disueltas en la misma cantidad o de lejía de cloro para blanquear) con un nivel de agua de 10 cm como máximo.
- 4) Todos los forros interiores se doblan en fábrica primero según la longitud, a continuación, se pliegan una vez y posteriormente se enrollan partiendo del centro. Es decir, tras desempaquetar el saco de polietileno (en la piscina), éste se coloca en el borde, a continuación, se desenrolla hacia el centro y acto seguido se estira la 2.^a mitad desplegada hasta el extremo opuesto. Acto seguido se despliega el forro partiendo del centro hacia los dos lados.
- 5) A continuación, se estira la pared de láminas en vertical hacia arriba, se coloca el extremo superior por encima del borde de la pared de madera y se sujeta por las esquinas con una pinza adhesiva o un tornillo de apriete.
- 6) Las correcciones del suelo y de la pared que se deben realizar en este momento, son muy importantes para el asiento posterior del forro interior exento de pliegues. El suelo se debe estirar en los acanalados de tal modo que el cordón de soldadura exterior, que une el suelo con el perímetro, se estire lo máximo posible hacia el exterior. Acto seguido se debe prestar atención a que la lámina de la pared se deslice verticalmente hacia arriba y que no se forme ningún pliegue transversal ni oblicuo. Si éste fuese el caso, se deben soltar las pinzas adhesivas o los tornillos de apriete en esta zona y se debe corregir adecuadamente el borde superior.
- 7) Se debe prestar atención a que el suelo esté exento de pliegues antes del llenado. Si éste no fuese el caso, se debe alisar el suelo durante los primeros minutos del llenado. A partir de un nivel de agua de 3–5 cm ya no es posible una corrección.
Por tanto, es importante: Permanecer en la piscina hasta que el suelo esté liso. En caso de que haya pliegues en la pared, todavía se pueden eliminar enderezándolos. En posteriores llenados de la piscina se debe controlar continuamente el asiento de la lámina exento de pliegues.
- 8) Cuando el nivel de agua asciende aproximadamente a 2/3 y las paredes están exentas de pliegues, se puede fijar la lámina de modo duradero en el borde superior exterior de la pared de madera. A continuación, se montan los perfiles de cubrición como remate superior de la pared. La boquilla de entrada y el absorbedor de aceite se montan cuando el agua está hasta aproximadamente 5–6 cm por debajo de su abertura. Solo entonces se corta la lámina en este lugar conforme a la abertura. Después del montaje de la boquilla de entrada, del absorbedor de aceite y de las mangueras de unión necesarias, se puede continuar llenando la piscina. Para el montaje y puesta en servicio de su instalación de filtrado, tenga en cuenta las Instrucciones de uso suministradas.

- **Cubierta**

En caso de que se utilice una cubierta (no incluida en el suministro) le recomendamos que la sujete con los ganchos de tornillo previstos a tal efecto, que deben montarse de acuerdo con la última ilustración. La cubierta debe descansar suelta sobre la superficie del agua, sin tensar y sin estirarse sobre las esquinas de la piscina. Indicación: Las cubiertas no se pueden utilizar en combinación con las barandillas y no son adecuadas para cubrir la piscina durante el invierno.

4.5. Herramientas

¡Por favor, haga previamente las perforaciones para todas las uniones atornilladas a fin de evitar daños en los elementos de madera!

El siguiente pictograma le recordará de nuevo esta indicación:

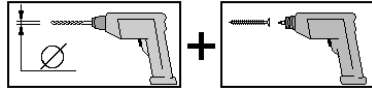

Antes de empezar el montaje deberá tener a mano las siguientes herramientas:

Cinta métrica enrollable

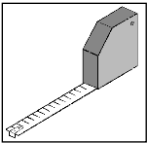

Taladradora

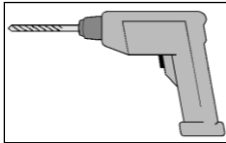

Destornillador eléctrico

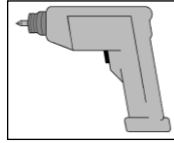

Martillo

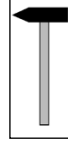

Lápiz

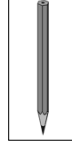

Escariador

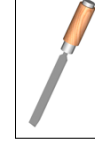

Martillo de goma

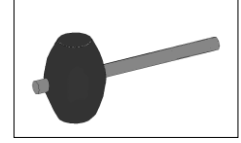

Sierra



Cortador universal

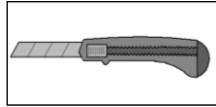

Cordel

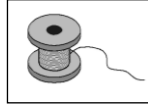

Nivel de burbuja

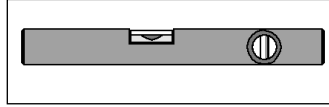

Llave de tuerca

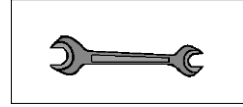

Tornillo de apriete

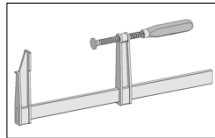

4.6 Abreviaturas

RW	-	Pared posterior
SW	-	pared lateral
cm	-	centímetros
mm	-	milímetros
Abb.	-	Ilustración

10A	-	...A
-----	---	------

las piezas de madera así marcadas son piezas residuales que se utilizan en otros lugares y no se pueden desechar antes de tiempo.

3B	-	...B
----	---	------

los tabloncillos así marcados solo se fijan de forma provisional como ayuda de montaje, más tarde son retirados y montados en otro lugar.

5. Instrucciones de uso y de mantenimiento

Para la utilización / inspección de la piscina debe utilizarse exclusivamente la escalera plegable que se encuentra en el compartimento técnico o las escaleras de baño que se pueden adquirir como accesorio. En el caso de las escaleras portátiles hay que procurar un asiento firme.

Altura máxima de llenado de agua: 1,03 m

Si tiene cualquier duda, diríjase al fabricante:

- weka Holzbau GmbH
Johannesstr. 16
17034 Neubrandenburg
Tel.: (0049) 395 42908-0
Fax.: (0049) 395 42908-83

Para la instalación del equipo eléctrico y de agua, lea las "Instrucciones de instalación eléctrica IM Art. N.º: 800.0286.12.24" y las "Instrucciones de instalación del agua – Anexo 1" adjuntas.

Cuidado y mantenimiento

Las uniones de las esquinas están galvanizadas en caliente y, generalmente, no requieren otras medidas de mantenimiento.

Las capas de cinc tienen lo que se llama un efecto "autoreparador", de forma que compensan los pequeños arañazos o los cortes en el material galvanizado.

En caso de que a pesar de ello, debido al proceso de fabricación, almacenamiento, transporte y montaje, se produzca oxidación incipiente en la superficie, recomendamos la utilización de sprays de cinc de alta calidad. Consulte a una empresa especializada.

5.1. Tratamiento del agua

Generalidades

Trabajar con sustancias químicas

Para garantizar el manejo seguro de nuestros productos, hay que tener en cuenta los puntos siguientes:

Nunca deben mezclarse las diferentes sustancias químicas en estado concentrado. Utilice únicamente recipientes adecuados para la mezcla previa con el agua. **¡Echar siempre las sustancias químicas en el agua, nunca al revés!**

Todas las sustancias químicas deben almacenarse en un lugar seco y fresco, en el envase original.

Tenga en cuenta las normas de aplicación que se indican en el envase.

Todas las sustancias químicas deben guardarse de modo que no estén alcance de los niños ni de las personas no autorizadas.

Los envases utilizados por nosotros son totalmente reciclables.

CT = Clase de toxicidad 4 + 5: tener en cuenta las advertencias indicadas en el envase

Indicaciones útiles, sugerencias

- Para la suciedad fuerte existen aspiradores de suelo. Esto descarga las instalaciones de filtrado y cuida el medio ambiente.

El valor del pH:

Lo más importante en el cuidado del agua de la piscina es el valor del pH. Influye sobre todos los factores del agua de la piscina. El primer paso: controlar siempre el valor pH (instrumento de control de pH/cloro o pH/oxígeno). **El intervalo ideal se encuentra entre 7,0-7,4.** Si el valor del pH es demasiado alto, puede

producirse irritación en la piel y en los ojos, y hacerse ineficaces otras medidas de mantenimiento. Si el valor del pH es demasiado bajo, se puede producir corrosión en las tuberías.

Para una mejor distribución, se añade el regulador del pH (accesorio) cerca de la entrada de agua o en varios puntos de la piscina (**no** delante del filtro).

Hay que tener en cuenta las indicaciones sobre el producto utilizado.

Para la desinfección:

El agua para el baño debe ser un oasis de bienestar y de salud, es decir, clara y perfectamente higiénica. Debido a las influencias ambientales, llegan al agua continuamente partículas de suciedad, gérmenes y bacterias; estas últimas se reproducen sobre todo con temperaturas del agua superiores a 20 °C. Para prevenir estas influencias, recomendamos los llamados "medios de oxidación" en diferentes formas. Se trata sobre todo de productos de cloro orgánicos estabilizados, ya que estos son fáciles de manipular y disponen de mejor grado de eficacia. Aproximadamente 3 de cada 100 personas reaccionan **alérgicamente** a los productos de cloro. En este caso recomendamos el método de oxígeno como alternativa. En la cloración se distinguen dos métodos: Por una parte, la cloración de choque (granulado o pastillas de cloro rápido) por ejemplo cuando se vuelve a llenar la piscina o cuando se obtienen resultados de medición diferentes. Por otro lado, la cloración a largo plazo o permanente, en la que se procesan productos de cloro que se disuelven lentamente (pastillas de cloro de larga duración), permitiendo una emisión de cloro uniforme. **El valor ideal de cloro está entre 0,3 y 0,6 mg/l.**

Para combatir las algas:

Las algas son microorganismos que sirven como medio de cultivo para bacterias. Para garantizar una calidad del agua perfecta e higiénica, es imprescindible mantener la piscina y el agua libres de algas. El cloro por sí solo no puede garantizar esto en todos los casos, especialmente en el caso de las instalaciones exteriores.

Si utiliza un producto líquido para la prevención de algas *sin espuma*, no se formará espuma en las instalaciones de contracorriente, fuentes o juegos acuáticos.

La floculación:

Algunas partículas de suciedad son tan pequeñas que no se pueden atrapar con el filtro de arena (coloides). Para eliminarlas, recomendamos utilizar un agente de floculación. Esto aumenta la precisión de separación del filtro. Incluso la suciedad más fina se deposita en los flóculos o se queda encerrada. El resultado es un agua cristalina. Los agentes de floculación se pueden dosificar de manera preventiva.

El mantenimiento perfecto en primavera:

La limpieza primaveral está a la orden del día, pero ¿cuál es la mejor forma de proceder?

Para facilitarle el trabajo, hemos reunido los pasos más importantes:

1. Elimine la **suciedad gruesa** con un recogehojas, para que no se obstruya el desagüe de la piscina.
2. Vacíe ahora la piscina completamente, para poder eliminar también los sedimentos de cal y la suciedad difícil. Es necesario vaciar la piscina, ya que solo así serán eficaces los productos de limpieza, que constituyen la base de un mantenimiento higiénico perfecto del agua. Atención: esto no es aplicable a las piscinas que están encastradas en el suelo. Hay que garantizar la estabilidad.
3. para limpiar las paredes y el suelo de la piscina le recomendamos el **limpiador básico**: Se trata de un limpiador ácido contra los sedimentos de cal y las incrustaciones. No ataca al plástico, pero no debe entrar en contacto con materiales sensibles al ácido como mármol o griferías. Dependiendo del grado de suciedad, aplique el limpiador básico disuelto en agua de 1:3 a 1:10 y frote bien las superficies. Dejar actuar durante 5-10 minutos, volver a frotar y enjuagar abundantemente.

Precaución: Debe utilizarse una esponja para láminas o un cepillo suave para láminas. No dejar que el limpiador se seque, solo que actúe.

4. La suciedad funginosa o de grasa que se pueda haber depositado en el borde de la piscina debido al nivel del agua, se puede quitar fácilmente con el **limpiador del fondo de la piscina**: este limpiador alcalino elimina de forma excelente la suciedad funginosa, de grasa o de cosméticos. Puede aplicar el limpiador del borde de la piscina puro o disuelto en agua, con una esponja. Frote el borde sucio previamente humedecido y deje actuar un poco el limpiador; a continuación, enjuague inmediatamente con agua clara. En caso de manchas difíciles, solo tiene que repetir este tratamiento.
5. Para que cuando vuelva a llenar la piscina ésta no se convierta en un baño de espuma, después de la limpieza debe **enjuagar abundantemente**. También es importante que, para limpiar la piscina, utilice únicamente los productos previstos para ello y **ningún limpiador**, ya que de lo contrario se puede reducir la eficacia de los productos de tratamiento del agua. Algunas sustancias básicas de los productos limpiador no son compatibles con los productos de tratamiento del agua.

Indicaciones para volver a llenar la piscina:

Compruebe la instalación de filtrado y, en caso necesario, cambie la arena del filtro. Ajuste en primer lugar el valor del pH (ideal: 7,0 – 7,4). A continuación, tiene lugar la desinfección a fondo o la cloración de choque. Al cabo de un par de días continúe el mantenimiento normal del agua del modo siguiente:

6. Regulación del valor del pH
7. Desinfección
8. Combatir las algas
9. Floculación
10. Limpieza y mantenimiento

Indicaciones para la conservación perfecta durante el invierno:

De acuerdo con la estación, en otoño empieza la conservación para el invierno de la piscina al aire libre. Vacíe 1/3 del agua y cubra la piscina simplemente con un plástico. La capa de hielo que se forme no provoca daños a la piscina. Vacíe todas las tuberías y los aparatos y guárdelos protegidos de la nieve.

El vaciado de la piscina se realiza por medio del juego de limpieza del fondo y la instalación del filtrado.

Los productos de conservación en invierno evitan la separación por cristalización de las sales minerales, es decir, se reduce considerablemente la formación de los desagradables bordes de cal. Además evita o se frena en gran medida el crecimiento de algas de clases resistentes, así como la contaminación por gérmenes. de las juntas, esquinas y cantos.

Aplicación: Una vez finalizada la temporada de baño, y cuando todavía queda cloro libre, espere todavía algunos días. Cuando haya bajado el nivel del agua debajo de las piezas incorporadas, añada el producto de conservación en invierno dependiendo de la dureza del agua:

Cantidad de agua	necesidad de producto de conservación de invierno según la dureza del agua)*		
	hasta 25° d. H	hasta 30° d. H	hasta 30° d. H
10 m³	100 ml	200 ml	hasta 400 ml
20 m³	200 ml	400 ml	hasta 800 ml
30 m³	300 ml	600 ml	hasta 1200 ml
40 m³	400 ml	800 ml	hasta 1600 ml
50 m³	500 ml	1000 ml	hasta 2000 ml

)* Tener en cuenta las indicaciones del producto utilizado

Consejo 1: Al principio de la primavera, es decir un par de semanas antes de la limpieza, vuelva a echar la mitad de la dosis de otoño. Esto hará que cuando realice la limpieza de primavera, al dejar salir el agua vieja de la piscina, se ahorre mucho trabajo de limpieza.

Si los meses de invierno son más cálidos de lo habitual, se vuelve a activar el crecimiento de las algas y, en parte, se gasta el producto de conservación en invierno. Además, según nuestra experiencia, en el caso de las piscinas que no se cubren durante el invierno, casi la mitad del contenido de la piscina se renueva debido a la nieve y la lluvia. Es decir, en estos casos especiales, después de comprobar visualmente el agua de la piscina, puede resultar necesario volver a añadir producto de conservación en invierno.

Qué hacer si ...

Problema	Causa	Solución
1. El agua está verde pero clara. En agua con contenido en cobre o hierro, con frecuencia manchas marrones.	Trazas de hierro en el agua de llenado (coloración amarillo-verdosa)	Cloración de choque con granulado de cloro rápido o con pastillas de cloro rápido, regulación del valor del pH, añadir agente de floculación y agua fresca, dejar funcionar de forma continua la bomba de circulación.
	Trazas de cobre, debido a tuberías de cobre (coloración turquesa)	
2. El agua es marrón y turbia	Contenido de hierro del agua de llenado	Como 1.
3. El agua es negra y turbia	Deficiencia en el agua de llenado	Como 1.
4. El agua es lechosa y turbia	Turbios i) suciedad coloidal y orgánica	Cloración de choque (como 1.), añadir agente de floculación, dejar funcionar de forma continua la bomba de circulación.
	j) Formadores de dureza (inorgánicos)	Regular el valor del pH, añadir agente de floculación, dejar funcionar de forma continua la bomba de circulación
5. Las paredes de la piscina están resbalosas	Crecimiento de algas	Cloración de choque como 1. Añadir un algicida
6. Las paredes de la piscina están ásperas	Sedimentación de formadores de dureza en aguas duras (cal)	Quitar los sedimentos: vaciar la piscina, aplicar limpiador básico, mantener un valor del pH de 7,0-7,4.
7. Olor a cloro, irritación ocular	El agua contiene compuestos de cloro (cloraminas)	Cloración de choque como 1., aumentar la entrada de agua fresca.
8. El agua produce mucha espuma en caso de instalaciones de contracorriente	El algicida produce mucha espuma / o en el agua hay restos de producto de conservación en invierno o de limpiador	Aumentar la entrada de agua fresca, no utilizar limpiahogar.
9. Corrosión	Valor del pH demasiado bajo	Aumentar el valor del pH a 7,0-7,4

- Debe ponerse en marcha regularmente el sistema de filtración. Se recomienda como valor orientativo:

intervalos durante el tiempo de utilización: todos los días 8-12 horas.

Para la utilización de la instalación de filtrado y su limpieza deben seguirse las instrucciones de funcionamiento.

Si no se respetan las indicaciones de mantenimiento, puede empeorar la calidad del agua hasta volverla inutilizable, reduciéndose la limpieza de la piscina.

El incumplimiento de las indicaciones de mantenimiento puede provocar daños para la salud.

5.2. Almacenamiento / manipulación de los productos de mantenimiento

Los productos de mantenimiento deben guardarse fuera del alcance de los niños y fuera de la piscina.

Las destacadas propiedades del PVC, como su elasticidad, capacidad de recuperación, resistencia a heladas y rayos UV, así como su resistencia frente a productos químicos disueltos en la piscina, hacen imprescindibles los forros interiores de PVC para las piscinas emplazadas.

Sin embargo, asegúrese de que los productos de cloro no disueltos (pastillas o granulado) no entren en contacto directo con la lámina, ya que ello podría provocar que se dañe.

5.3. Indicaciones de seguridad

Antes de proceder a la construcción y utilización de la piscina, se deberá leer detenidamente, comprender y seguir toda la información contenida en estas instrucciones. Estas advertencias, instrucciones y directrices de seguridad comprenden algunos riesgos generales relacionados con las actividades de ocio acuáticas, pero no pueden tratar la totalidad de los riesgos y peligros en todos los casos. En todas las actividades en el agua hay que dejar que imperen el sentido común y buen juicio. Estas indicaciones se conservarán para un uso posterior.

Indicaciones de seguridad generales

- Está prohibido trepar por la pared de la piscina o la barandilla, así como rebasarla o sentarse en ella.
- Asimismo, está prohibido saltar desde el borde de la piscina.
- Se deben observar las reglas generales para el baño.
- No utilizar en la piscina objetos puntiagudos o afilados.
- Los solariums son para tomar el sol, no son adecuados para jugar ni saltar.
- No colgarse de la ducha.

Seguridad para quienes no saben nadar

- Se recomienda entregar a quienes no sepan nadar un medio de flotación personal (p. ej. chaleco salvavidas, flotadores de brazo).
- En todo momento es necesaria una vigilancia permanente, activa y atenta de los no nadadores y malos nadadores por parte de una persona de vigilancia adulta experta. (Se recuerda, que el mayor riesgo de ahogo existe en niños menores de 5 años.)
- Se deberá nombrar a una persona adulta experta para vigilar la piscina cuando se use.
- Cuando la piscina no se use o vigile, se retirarán todos los juguetes de la piscina para evitar que los niños se sientan atraídos por estos.

Dispositivos de seguridad

- Se recomienda levantar una valla (y afianzar todas las puertas y ventanas, cuando proceda) para evitar el acceso no autorizado a la piscina.
- Vallas, cubiertas de piscina, sistemas de alarma o dispositivos de seguridad similares son auxiliares útiles, pero no sustituyen una vigilancia permanente y experta por parte de una persona adulta.

Equipo de seguridad

- Se recomienda conservar cerca de la piscina un equipo de salvamento (p. ej. un salvavidas).
- Se conservarán cerca de la piscina un teléfono que funcione y una lista de números de emergencia.

Uso seguro de la piscina

- Se debería animar a todos los usuarios a aprender a nadar.
- Deberían aprenderse medidas de primeros auxilios (reanimación cardiopulmonar) y refrescar regularmente los conocimientos.
- Todos los usuarios de la piscina, incluidos los niños, deben ser informados sobre medidas de emergencia.

- No saltar nunca en aguas poco profundas. Esto puede ocasionar lesiones graves o la muerte.
- No utilizar la piscina bajo el influjo de alcohol o medicamentos que puedan afectar el uso.
- Cuando se usen cubiertas, deberán retirarse completamente antes del uso.
- Se protegerá a los usuarios de la piscina frente a enfermedades propagadas por el agua mediante un tratamiento del agua permanente.
- Mantener fuera del alcance de los niños los productos químicos (p. ej. productos para el tratamiento del agua, limpieza o desinfección).
- Las escalerillas desmontables se deberán colocar sobre superficies horizontales y no se podrán retirar durante el uso.
- Se utilizarán los siguientes pictogramas.

Estos pictogramas se deberán colocar en un lugar bien visible en un radio de 200 cm cerca de la piscina.



Persönliches Auftriebsmittel tragen!



Nicht springen!



Kinder im Wasser und der Wassenumgebung stets beaufsichtigen!

Deben tenerse en cuenta las instrucciones de utilización, de manejo y de mantenimiento de los accesorios técnicos.

5.4. Tratamiento de la madera

Debe limpiarse regularmente el polvo y la suciedad de la superficie exterior de la piscina para garantizar que se seque bien.

Les deseamos mucho éxito y diversión con su piscina.

Atentamente,

weka Holzbau GmbH

- HU -

Tartalomjegyzék

Fedőlap

1. Tartalomjegyzék

2. Előszó

- 2.1. Általános rész
- 2.2. Garanciális rendelkezések
- 2.3. Szerelési feltételek

3. Termékleírás

- 3.1. Általános funkciók és felhasználási terület
- 3.2. Méretek
- 3.3. Áramellátási adatok
- 3.4. Biztonsági tudnivalók

4. Előkészítés / szerelési és használati tudnivalók

- 4.1. Szállítás és tárolás
- 4.2. Csomagolás
- 4.3. Favédelem
- 4.4. Szerelési tudnivalók
- 4.5. Szerszám
- 4.6. Rövidítések

5. Használati és karbantartási útmutató

- 5.1. Vízkészítés
- 5.2. Az ápolási termékek raktározása, kezelése
- 5.3. Biztonsági tudnivalók
- 5.4. Fakezelés

Melléklet: - Elektromos szerelési útmutató SZU cikkszám: 800.0286.12.24
 - 1. melléklet: „Vízszelési útmutató”
 - Megfelelőségi nyilatkozat

2. Előszó

2.1. Általános rész

Tisztelt Vásárlónk!

Köszönjük, hogy a weka terméke mellett döntött.

A szerelési hibák vagy sérülések elkerülése érdekében a felépítés előtt olvassa el ezt az útmutatót.

FONTOS!

A csomaglista alapján azonnal ellenőrizze, hogy a weka terméke hiánytalanul és sérülésmentesen érkezett-e meg.

Ne semmisítse meg a csomaglistát a garanciaidő leteltéig. A csomaglista az egyes darabok meglétének ellenőrzésére szolgál, és azt őrizze meg a vásárlási bizonylattal együtt. Az esetleges hiányosságok ezen jegyzék alapján problémamentesen kiküszöbölhetők. A csomagolási jegyzék tételszámai nem egyeznek meg az alábbi szerelési útmutató tételszámaival.

A műszaki haladás értelmében fenntartjuk magunknak a továbbfejlesztés jogát. Ezért kismértékben eltérhetnek az ábrázolások.

Azt javasoljuk, hogy 2 személy végezze a szerelést. Az előkészítő munkákat, például az alapozást és a tereprendezést előzőleg be kell fejezni.

A fém sarokkötéseken mutatkozó csíkalakú lenyomatok a gyártás során jönnek létre – a korrózióvédelemre nincsenek hatással és nem minősülnek reklamációs indoknak.

A medencefalak csekély mértékű, szabad szemmel észlelhető meghajlása tipikus velejárója a megtámasztás nélküli medencének – ez nem befolyásolja a használhatóságot és a működőképességet és nem minősül reklamációs indoknak.

A sarokkötések tűzi horganyzott acéllemezről készülnek, ezáltal hatékonyan védve vannak a korrózióval szemben. Ne csiszolja és ne karcolja meg a sarokkötéseket. A csekély mértékű felületi rozsdakezdemények, valamint karcolások / csekély mértékű horpadások a gyártás velejárói – ezek nem korlátozzák a használhatóságot és a működőképességet és nem minősülnek reklamációs indoknak.

A Weka Holzbau GmbH cég fenntartja magának a jogot a kijavításra cseretermék-szállítás előtt, amennyiben ezzel teljes mértékben helyreállítható a működőképesség és a használhatóság.

Amennyiben a sarokkötések színkezelésére tart igényt, kérjük vegye fel a kapcsolatot egy szakvállalattal.

2.2. Garanciális rendelkezések

A WEKA Holzbau GmbH garanciális rendelkezései

Az alábbi feltételekkel – csak a termékeink (weka termékek nevezve) fából készült részeire – a nem fából lévő egyéb alkatrészeire vagy összetevőire nem – a szállítás dátumától számított 5 évig működési garanciát biztosítunk. A garanciaidőn belül az áru hibás vagy hiányzó részeit vagy saját belátásunk szerint az egész árut kicseréljük. A garancia csak a mindenkori hiányzó vagy hibás faelem ingyenes pótlására terjed ki. Nem terjed ki a garancia a következményes vagy pótlólagos költségekre, főként nem a szállítási, fel- vagy átépítési költségekre.

Kizárt a garancia, ha:

- az összeszerelés nem a szerelési útmutató szerint történt,
- bármilyen átalakítást (átépítések, hozzáépítések stb.) végeztek a terméken a szerelési útmutatóban foglaltakhoz képest,
- a mindenkor megadott terhelési határértéket (pl. hőteher stb.) meghaladó hatás esetén,
- a WEKA termék alapozása rossz (alap / padlólemez stb.), különös tekintettel az építőipari előírások áthágására,
- nem vagy nem megfelelő módon végezték a fa ápolását (karbantartás: favédelem, fafestés stb.),
- a kárt 7-esnél nagyobb erősségű szél, természeti katasztrófa vagy erőszakos behatások okozták a WEKA terméken,
- a hiányosság a fára jellemző színváltozásokra, repedésképződésekre, vetemedésre, zsugorodásra, duzzadásra vagy hasonló szokványos, a „fa” mint szerkezeti anyag természetéből adódó változásokra vezethető vissza.

Garancia csak az eredeti csomagjegyzékkel és eredeti vásárlási bizonylattal vehető igénybe, amelyet határidőn belül levélben, faxon vagy e-mailen kell érvényesíteni. Az igénylés előfeltétele a hiány, ill. a kár haladéktalan jelzése és a kár rendezett bemutatása képben és szövegben.

A garanciális igényeket a következő címre kell küldeni:

weka Holzbau GmbH, Johannesstraße 16, 17034 Neubrandenburg
Fax: 0395/42908-83; E-mail: info@weka-holzbau.com

2.3. Szerelési feltételek (csak az EN / FR / IT / ES / NL változathoz)

Ha igénybe veszi a szerelési szolgáltatást és weka szerelőcsapatához fordul, akkor a weka Holzbau GmbH a következők szolgáltatásokat nyújtja Önnek:

A szerelés a leszállított áru egyes alkatrészeinek útmutató szerinti összeillesztését (felépítés) jelenti festés, a tartozékok és tartozékrészek szállítása és felszerelése nélkül.

Az elektromos csatlakozások kivitelezése nem tartozik a szerelési szolgáltatások közé.

A felépítendő árunak a felállítás/használat helyszínén kell lennie. Az ajánlatban szereplő szerelési ár nem tartalmazza az árucikkek vagy az egyes alkatrészeknek 15 m-nél nagyobb távolságra vagy egy másik emeletre való szállítását.

A talajnak teherbírónak, vízszintesnek és simának kell lennie. Kétség esetén a simaságra érvényes:

„Az egyenletességre vonatkozó megengedett eltérések a magasépítésben” című DIN 18202 szabvány 3. táblázata 3. sora, amely szerint az egymástól legtávolabban fekvő pontok legnagyobb magasságkülönbsége kb. 10–11 mm lehet.

Az összes előkészítő munkát a szerelés megkezdése előtt el kell végezni a műszaki szabályok szerint. A teherhordó szerkezeteknek alkalmasnak kell lenniük a szerelésre (pl. padló, megfelelően hordképes, tömörített talaj, megkötött alapozó beton).

3. Termékleírás

3.1. Általános funkciók és felhasználási terület

A medence szabadterén történő felállításra, illetve úszásra / fürdésre van tervezve.

3.2. Méretek

	Méretek SZ/H/M	[cm]	Vízmenység [liter]
593.3131	310 x 310 x 116		7450
593.4040	376 x 376 x 116		11400
593.4050	376 x 476 x 116		11400
593.5060	471 x 571 x 116		18200
594.4070	376 x 714 x 116		20490
594.4085	376 x 850 x 116		25630

3.3. Áramellátási adatok

Géptér jelölése: adattáblával (csak, ha van géptér)
Az adattáblát a szerelési útmutató szerint kell rögzíteni.

Névleges feszültség: 230 V, 50 Hz
Védelmi fokozat: IPX4

Energiafogyasztás: max. 0,37 kW

Pontos adatokért lásd a villanszerelési útmutatót. SZU cikkszám: 800.0286.12.24

3.4. Biztonsági tudnivalók

Áradásveszély

Kérjük, a helyszín kiválasztásakor ügyeljen arra, hogy szivárgás esetén a víz akadálytalanul és károkozás nélkül elfolyhasson.

A medence felállítása domboldalon

A medence felé néző lejtő oldalát vagy lapos rézsúvel, vagy támfallal kell megtámasztani. Az úszómedence **fala semmi esetre** sem támaszthatja meg a lejtőt.

Kérjük, ügyeljen arra, hogy lapos rézsú kialakítása esetén az esővíz ne mossa alá a medencét. A felgyülemelő talaj- vagy rétegvíz ellen vízelvezetőt kell kialakítani. A helyszín kiválasztása **előtt** tájékozódjon az altalajról!

Az altalaj kiválasztása

Az úszómedence alatti talajnak egyenletesnek, vízszintesnek és teherbíróképesnek kell lennie.

A talaj előkészítéséhez, kérjük, egyeztessen egy helyi építési szakemberrel, aki meg tudja állapítani a talaj tulajdonságait, és ahhoz igazodóan alapozási javaslatokat tud adni. A medence méretétől függően 7450 – 25630 liter víz is lehet a medencében!

Kérjük, egyeztessen egy helyi építési szakemberrel, ha a medence lejtő vagy alápincézés közelében található. Ellenkező esetben fennáll a beomlás veszélye!

Távolítsa el a növényzetet, illetve az esetleg meglévő gyepet.

A talajt meg kell tisztítani az olyan tárgytól (pl. kövektől), amelyek felsérthetik a belső PVC burkolatot.

Aszfalt- vagy betonlap esetén óvni kell a belső PVC burkolatot az alappal való közvetlen érintkezéstől, különben az megsérülhet (szivárgásveszély).

Kérjük, feltétlenül vegye figyelembe, hogy a belső PVC burkolat csak PVC-vel összeférhető anyaggal érintkezhet.

Alátétként mindig használja a mellékelt védő geotextíliát.

Helyigény

A helyigény a medence méretétől függ. Biztosítani kell, hogy a medence mindig körbejárható, ellenőrizhető, szellőztethető és ápolható legyen.

A szükséges helyigényt úgy kell megválasztani, hogy minden oldalon kb. 1,0–1,5 m-rel nagyobb legyen a medencénél.

A medence besüllyesztése a talajba

A medence besüllyesztése a talajba nem ajánlott. Kérjük, egyeztessen egy helyi építési szakemberrel, ha mégis be kívánja süllyeszteni a medencét a talajba, ellenkező esetben súlyos balesetek és károk veszélye áll fenn.

Biztonsági tudnivalók, figyelmeztetések

Vegye figyelembe a medencén lévő biztonsági tudnivalókat és figyelmeztetéseket, valamint a telepítési, használati és karbantartási útmutatókban foglaltakat.

A villanszerelési, csatlakoztatási és telepítési munkákat csak szakvállalat végezheti a mindenkor hatályos előírások betartása mellett!

Az elektromos bekötést legfeljebb 30 mA-es hibaáram-védőkapcsolóval biztosított áramkörön keresztül kell kivitelezni (lásd még: villanszerelési útmutató).

A szabályszerű telepítésre vonatkozó igazolások (gyártói igazolás, átvételi jegyzőkönyv, számla) az Ön garanciális dokumentumainak szerves részét képezik, és reklamáció esetén azokat be kell nyújtani.

A balesetek megelőzése érdekében ügyelni kell arra, hogy szerelés közben ne tartózkodjanak gyermekek a közvetlen közelben.

A medencéhez tartozó szűrőberendezést a géptérben kell elhelyezni.

A géptér ajtaját lakattal kell lezárni!

A géptérben vízszugár használata (pl. vízzel való locsolás) nem megengedett.

Feltöltési magasság

Az 1,03 m-es maximális feltöltési magasságot túllépni tilos.

A medence leürítése

A medence a padlótisztító készlet (tartozék) segítségével, a szűrőberendezésen keresztül üríthető le.

A medence magas (szkimmer feletti) vízállása esetén a vizet a szűrőberendezés visszaöblítő funkciója segítségével kell leengedni.

A medencelétrá terhelése

A medencelétrát csak a medencébe való beszállásra, illetve kiszállásra szabad használni. A megengedett maximális terhelés 150 kg.

Egyéb

Ha a medencét szűrőberendezés nélkül vásárolta meg, akkor ez utóbbit utólag kell felszerelnie.

A homokszűrő berendezésre / szivattyúra külön üzemeltetési útmutató és szerelési útmutató vonatkozik, amelyeket figyelembe kell venni.

4. Előkészítés / szerelési és használati tudnivalók

4.1. Szállítás és tárolás

A terméket raklapokon elhelyezve kapja meg.

Kicsomagolás és ellenőrzés után így kezelje az egyes részeket:

- Védje a fát a következőktől:

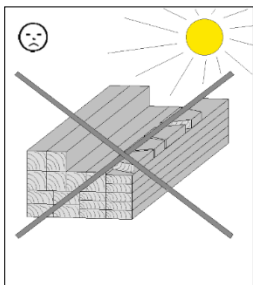

Órákon át tartó, közvetlen
napfény

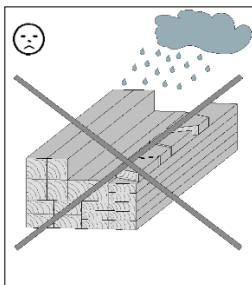

talajjal való érintkezés

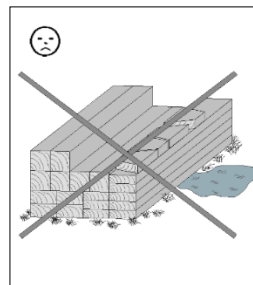

nedvesség

- A helytelen tárolás következményei:
 - repedések
 - elcsavarodások és boltozódások
 - korhadás (kártévők révén stb.)

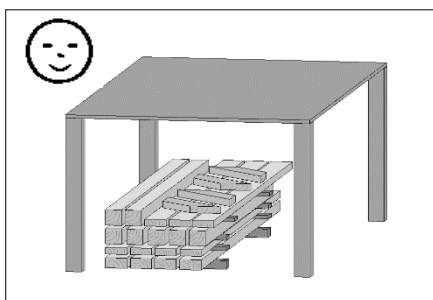

A faanyagot az időjárás viszontagságaitól
védett helyen tárolja, és gondoskodjon a
megfelelő szellőzésről!

- A fa természetes termék. A különböző elszíneződések, csomók és repedések normálisnak tekintendők, és nincs hatásuk a statikára.
A szélsőséges időjárási viszonyok, főként a hosszan tartó meleg időszakok száradási repedéseket okozhatnak. Ezek a száradási repedések semmiképpen sem minőségi hiányosságok, hanem természetes jelenségek. Az időjárástól függően a repedések ismét minimális mértékre összeháródhatnak. Azok a száradási repedések, amelyek a fa hosszirányában keletkeznek, nem befolyásolják az anyag szilárdságát és terhelhetőségét.

4.2. Csomagolás

Ne dobja ki csak úgy a csomagolóanyagot! A papír-, karton, és hullámpapír-csomagolásokat, valamint a csomagolás műanyag elemeit a megfelelő gyűjtőtartályokba kell rakni.

4.3. Favédelem

A nyomás alatt impregnált termékek már védve vannak a nedvességgel, valamint a fakárosító rovarokkal és gombákkal szemben. A felület elszürkülése nem elkerülhető. Kékpenész elleni védelem nem biztosított.

A kezeletlen, valamint a nyomás alatt impregnált fa adott esetben utólagos kezelést igényel, ami esztétikai szempontból fontos, különösen a fa természetéből adódó száradási repedések megjelenése esetén.

A nyomás alatt impregnált kerti fán, amelynek az eljárásból adódóan nagyon magas a nedvességtartalma a gyártás után, a tárolás során **nedvesség- és felületi penészfoltok** jelenhetnek meg. Ezek azonban nem rontják a fa minőségét vagy szilárdságát. A fa kiszáradása után a penész például kefével távolítható el.

4.4. Szerelési tudnivalók

Kérjük, tartsa be a 3.4. „**Biztonsági tudnivalók**” pontban foglaltakat!

Felépítés előtt vegye figyelembe a következőket!

A medence tervezett helyszínét gondosan válassza meg –különösen az ott található villany- és vízvezetékek, illetve csatlakozások elhelyezkedésére ügyeljen, és ezek figyelembevételével helyezze el a szkimmert és a gépteret.

Ugyanígy járjon el az első gerendák lefektetése során is. Az úszómedence felállítási helye szilárd és teljesen sík felületű legyen, ezért az esetleges rézsútós részeket le kell hordani.

Ha a mért magasságkülönbségek több mint 1,0 cm-rel eltérnek egymástól, akkor az altalaj nincs megfelelően előkészítve.

Az 594.4070 / 594.4085 cikkszámú úszómedencéhez, a gépteret is beleértve, a szerelési útmutató szerinti alapozásra van szükség a merevítő dúcokhoz. Azok előállítását integrálni kell a fenti folyamatba!

A terep magassági kiegyenlítése / simára egyengetése után az alapozásokat be kell mérni magasság és fekvés szempontjából.

A felépítés során tartsa be a következőket!

- **Úszómedence felépítése**

Figyelem: Szerelés közben is ellenőrizze, hogy a medence teljesen vízszintben van-e.

Ha a mért értékek több mint 1,0 cm-rel eltérnek egymástól, akkor az altalaj nem lett megfelelően előkészítve.

- A belső medenceburkolat beszerelése

A belső medenceburkolatok PVC fóliából készülnek.

Az uszodafóliák általában valamivel kisebbek, mint a medence mérete. Erre a ráncmentes illesztési pontosság biztosítása érdekében van szükség. Lehet, hogy a beépítés után kissé feszül a burkolat, de ez nem befolyásolja hátrányosan a tartósságot. A vízzel való feltöltéskor a fólia kitágul a 20%-os tágulási képességének köszönhetően.

Az úszómedence belső PVC burkolata termoplasztikus anyagból készül. Ezért ügyeljen arra, hogy az úszómedencét +15 °C és +25 °C közötti külső hőmérséklet mellett építse fel.

A belső PVC burkolatot tűző napon („kék ég alatt”) sem szabad felszerelni – ilyenkor várjon estig a munka elvégzésével.

Kérjük, tartsa be az alábbiakat:

- 1) A belső burkolatot minden esetben sima talpú cipőben, de inkább zokniban vagy mezítláb kell felszerelni. A ruha zsebeiből el kell távolítani minden szerszámot és egyéb hegyes tárgyat, mert azok felsérthetik a terméket. **Vegye figyelembe, hogy a fólia sima, és ezért csúszásveszélyes.**
- 2) Mielőtt betenné a medencébe a műanyag zsákban lévő belső burkolatot, távolítsa el a medence aljáról a köveket, és szüntesse meg az egyenetlenségeket. Ezek később, tisztítás közben sérüléseket okozhatnak a fólián, és annak kinézetét is hátrányosan befolyásolhatják. A fólia megóvása érdekében védő geotextília használatát javasoljuk.

- 3) **Fontos:** Az altalajból eredő, vörös- és feketemoszatok okozta fertőzés elkerülésére, amelyek jelenlétét a talajon nagy felületen látható sötétbarna vagy fekete foltok jelzik, polietilén talajvédő ponyva használatát javasoljuk elválasztó réteggként (nem része a szállítási terjedelemnek). Ha egy idő múlva fekete vagy barna foltok jelennének meg a PE fólia nélküli medence fenekén, akkor ezeket egy lökészerű klóraddal (1 kg 100%-ban feloldott klórgranulátummal vagy ugyanilyen mennyiségben feloldott klórtablettákkal vagy klóros fehérítő lúggal) max. 10 cm-es vízmagasságnál a legrövidebb idő alatt tartósan el lehet távolítani.
- 4) A belső burkolatokat a gyárban először hosszában összehajtjuk, ezután egyszer behajtjuk és utána középről feltekerjük. Ez azt jelenti, hogy a csomagot a műanyag zsákból (a medencében) való kivétel után a peremhez kell fektetni, majd a közép felé ki kell görgetni, és a 2. felét felszedve az ellenkező oldalra kell húzni. A burkolatot ezután középről szét kell húzni a két oldal felé.
- 5) Ezt követően a fóliát függőlegesen felfelé kell húzni, a felső végét pedig a fal peremén át kell elhelyezni, majd egy enyvezőszorítóval vagy csavaros szorítóval rögzíteni kell a sarkokban.
- 6) A most következő, a fenéken és a falon elvégzendő kiigazítások különösen fontosak a későbbi, ráncmentes felfekvés szempontjából. A fenékrészt úgy kell a hajlatokba behúzni, hogy a külső hegesztési varratot, ami összeköti a fenékrészt és a kerületet, minél messzebb ki lehessen húzni. Eközben ügyelni kell arra, hogy a falfólia függőlegesen felfelé menjen, és ne keletkezzenek rajta keresztirányú vagy ferde gyűrődések. Ha ez mégis előfordulna, akkor ezen a helyen meg kell lazítani az enyvezőszorítókat vagy a csavaros szorítókat, és megfelelően meg kell igazítani a felső peremnél.
- 7) Ügyelni kell arra, hogy a feltöltés előtt gyűrődésmentes legyen a medencefenék. Ha ez mégis előfordulna, akkor a fenékrészt a feltöltés első perceiben kell simára kihúzni. 3–5 cm-es vízszint felett már nincs lehetőség a korrekcióra.
Ezért fontos: **Mindaddig maradjon a medencében, amíg a fenék nem sima.** Ha a falon gyűrődések lennének, akkor azokat most még kiigazítással meg lehet szüntetni. A medence további feltöltése közben folyamatosan ellenőrizni kell a fólia gyűrődésmentes felfekvését.
- 8) Ha a vízszint eléri a medence kétharmad részét és a falak gyűrődésmentesek, akkor a fóliát tartósan rögzíteni lehet a fal felső, külső peremére. Végül a fal felső lezárásaként fel kell szerelni a takaróprofilokat. A beömlő fúvókát és a szkimmert (vízfelszíntisztítót) akkor kell beszerezni, amikor a víz 5–6 cm-re áll a nyílás alatt. A fóliát ezen a helyen csak ezután szabad bevágni a nyílásnak megfelelően. A beömlő fúvóka, a szkimmer és a szükséges összekötő tömlők felszerelése után folytathatja a medence feltöltését. Kérjük, hogy a szűrőberendezés szerelésénél és üzembe helyezésénél vegye figyelembe a mellékelt kezelési útmutatót.

- **Takaróponyva**

Takaróponyva (nem része a szállítási terjedelemnek) használata esetén azt javasoljuk, hogy annak rögzítésére csavarhorgokat használjon, amelyeket az utolsó ábra szerint kell felszerelni. A ponyvának lazán, feszülés nélkül kell felfeküdnie a vízfelszínre, és azt nem szabad ráhúzni a medence sarkaira.

Fontos tudnivaló: A ponyvák nem használhatók a felső síekkel kombinálva, és nem alkalmasak a téliesítéshez.

4.5. Szerszám

A faelemek sérülésének elkerülése érdekében fúrjon elő minden csavarkötést!

Az útmutatóban a következő jel még egyszer figyelmezteti Önt erre:

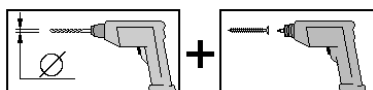

A felszerelés megkezdése előtt helyezze készenlétbe a következő szerszámokat:

mérőszalag

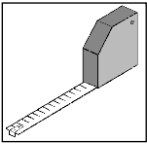

fúrógép

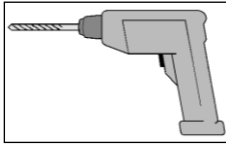

elektromos csavarozó

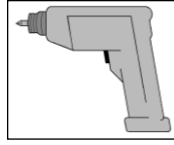

kalapács

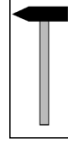

ceruza

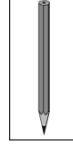

véső

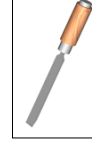

gumikalapács

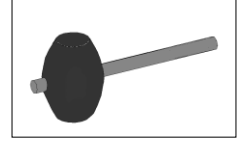

fűrész

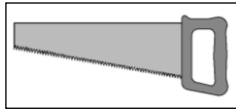

univerzális kés

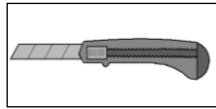

zsinór

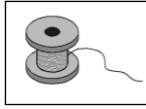

vízmérték

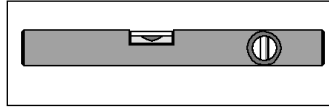

csavarkulcsok

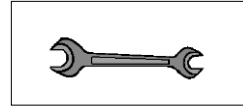

csavaros szorító

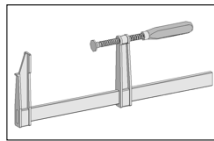

4.6 Rövidítések

RW	-	hátfal
SW	-	oldalfal
cm	-	centiméter
mm	-	milliméter
Ább.	-	Ábra
10A	-	...A
3B	-	...B

Az így jelölt faelemek olyan maradék darabok, amelyeket máskor kell felhasználni, ezért azokat nem szabad idő előtt kidobni.

Az így jelölt faldeszkákat csak átmenetileg kell szerelési segédletként rögzíteni, majd később ismét le kell venni, és másik helyre kell felszerelni őket.

5. Használati és karbantartási útmutató

A medencéhez kizárólag a géptéren található lépcső vagy a tartozékként beszerezhető fürdőlétra használható.

Mobil létrák esetében ügyelni kell a stabilitásra.

Max. vízfeltöltési magasság: 1,03 m

Ha kérdése van, kérjük, lépjen kapcsolatba a gyártóval: - weka Holzbau GmbH
Johannesstr. 16
17034 Neubrandenburg
Tel.: (0049) 395 42908-0
Fax: (0049) 395 42908-83

A villamos berendezések és a vízberendezések telepítéséhez, kérjük, olvassa el a következő mellékelt dokumentumokat: „Villanszerelési útmutató SZU cikkszám: 800.0286.12.24” és „Vízszelzési útmutató – 1. melléklet”.

Ápolás és karbantartás

A sarokkötések tűzi horganyzottak, és általánosságban nem igényelnek további védőkezelést. A horganyrétegeknek ún. „öngyógyító” hatásuk van, így a horganyzott anyagon keletkezett enyhe karcolások vagy akár vágások is maguktól megszűnnek. Ha a gyártás, tárolás, szállítás vagy összeszerelés során mégis felületi rozsdakezdemény alakul ki, akkor minőségi cinkspray használatát javasoljuk – kérjük, egyeztessen egy szakvállalattal.

5.1. Vízkészítés

Általános rész

Vegyszerekkel végzett munkák

Termékeink biztonságos kezelése érdekében, kérjük, tartsa be az alábbi utasításokat:

A különböző vegyszereket sosem szabad koncentrált formában összekeverni. A vízzel való előelegyítéshez a célra alkalmas tartóedényt használjon. **Mindig a vegyszert adja hozzá a vízhez, sohasem fordítva!**

Minden vegyszert száraz és hűvös helyen, eredeti csomagolásban kell tárolni.

Kérjük, tartsa be a csomagoláson feltüntetett használati előírásokat.

Minden vegyszert úgy kell tárolni, hogy azokhoz ne férhessenek hozzá gyermekek és illetéktelen személyek.

Az általunk használt csomagolások teljes mértékben újrahasznosíthatók.

GK = 4. + 5. méregosztály: Tartsa be a csomagoláson feltüntetett figyelmeztetéseket.

Hasznos tanácsok, javaslatok

- A durva szennyeződések eltávolítására nagyteljesítményű porszívót használjon. Ez tehermentesíti a szűrőberendezést, és kíméli a környezetet.

pH-érték:

Az úszómedence ápolása során a legfontosabb a pH-érték. A pH-érték a medencevíz minden tényezőjét befolyásolja. Ellenőrizze a pH-értéket (pH/klór- vagy pH/oxigén tesztkészlet)! **Az ideális tartomány 7,0 és 7,4 között van.** A túl magas pH-érték bőr- és szemirritációt okoz, illetve hatástalanítja a további ápolási intézkedéseket. A túl alacsony pH-érték a szerelvények rozsdásodásához vezethet.

A jobb elosztás érdekében a pH-szabályozó szert (tartozék) a vízbefolyás közelében vagy az úszómedence több pontján (**nem** a szűrő előtt) kell adagolni.

Be kell tartani az alkalmazott termékre vonatkozó tudnivalókat.

Fertőtlenítés:

Az Ön úszómedencéje a jó közérzet és az egészség oázisa, ezért a medence vizének tisztának és higiéniailag kifogástalannak kell lennie. A környezeti behatások révén újabb és újabb szennyeződések, kórokozók és baktériumok kerülnek a vízbe. Ez utóbbiak 20 °C feletti vízhőmérséklet esetén gyorsan elszaporodnak. Ennek megelőzésére valamilyen oxidálószer használatát javasoljuk. Elsősorban stabilizált szerves klórtermékek alkalmazhatók, mivel ezek könnyen kezelhetők és ezeknek a hatásfoka a legjobb. A klórtermékek ugyanakkor 100 emberből kb. háromnál **allergiás reakciót** váltanak ki. Ebben az esetben helyettesítő megoldásként az oxigénmódszert javasoljuk. A klórozásnál két módszer különböztethető meg: Egyrészt a sokk-klórozás vagy lökészerű klórozás (gyorsklór granulátum, illetve tableta), például úszómedencék újratöltése vagy eltérő mérési eredmények esetén. Másrészt a hosszú idejű vagy tartós klórozás, amelynek során lassan oldódó klórtermékeket (hosszú távú klórtablettákat) használnak, amelyek egyenletes klórleadást tesznek lehetővé. **Az ideális klórárték 0,3-0,6 mg/l között van.**

Algavédelem:

Az algák olyan mikroorganizmusok, amelyek baktériumok táptalajaként szolgálnak. A kifogástalan, higiénikus vízminőség biztosításához elengedhetetlen, hogy a medence és a víz algamentes legyen. A klór egyedül ezt nem minden esetben tudja biztosítani – ez különösen igaz a szabadtéri létesítményeknél.

Használjon folyékony, habmentes algairtó szert, ne engedje a habképződést az ellenáramlást keltő berendezéseknél, szökőkutaknál vagy vízjátékoknál.

Pelyhesítés:

Egyes szennyrészecskék olyan kicsik, hogy nem foghatók fel a homokszűrővel (kolloidok). Ezek eltávolítására pelyhesítőszer használatát javasoljuk. Ez növeli a szűrő leválasztó képességét. Még a legfinomabb szennyeződések is rárakódnak a pelyhekre vagy körülzáródnak. Az eredmény kristálytiszt víz. A pelyhesítőszert megelőzési céllal lehet adagolni.

Tökéletes tavaszi ápolás:

Eljött a tavaszi tisztítás ideje – de hogyan lehet ezt a legjobban elvégezni?

Összeállítottuk a legfontosabb lépéseket, hogy megkönnyítsük a munkáját:

1. A durva szennyeződések távolítsa el lomb- és fenék-merítőhálóval, hogy ne duguljon el a medence lefolyója.
2. Eressze le az összes vizet a medencéből annak érdekében, hogy eltávolíthassa a vízkőlerakódásokat és a makacs szennyeződések is. A medence kiürítésére azért van szükség, mert a tisztítószerek csak így tudják kifejteni teljes hatásukat, ami a higiéniailag kifogástalan vízápolás alapja. Figyelem: ez nem vonatkozik a talajba süllyesztett medencékre. Biztosítani kell a stabilitást.
3. A medence falainak és padlójának tisztításához **alaptisztító** használatát javasoljuk. Ez egy savas tisztítószer, amely a vízkő- és egyéb lerakódások eltávolítására alkalmas. Kíméli a műanyagot, azonban nem érintkezhet savra érzékeny anyagokkal, például márvánnyal vagy a medence szerelvényeivel. Hordja fel az alaptisztítót, a szennyeződés mértékétől függően 1:3 – 1:10 arányban vízzel hígítva, majd alaposan súrolja le a felületeket. 5–10 perc hatóidő után súrolja le még egyszer, majd alaposan öblítse le. Figyelem: Használjon fóliaszivacsot vagy puha fóliakefét. Ne hagyja rászáradni a tisztítószert, a kívánt hatás kifejtése után távolítsa el.
4. A víztükör miatt a medence szélén lerakódott korom- és zsírszennyeződések távolítsa el egészen egyszerűen a **medenceperem-tisztítóval**: Ez a lúgos tisztító kiválóan eltávolítja a korom-, zsír- és

kozmetikai szennyeződések. A medenceperem-tisztítót tisztán vagy vízzel hígítva, szivaccsal lehet felhordani a kívánt felületre. Törölje át az előzőleg benedvesített szennyréteget, majd hagyja állni kis ideig, végül öblítse le tiszta vízzel. Makacs foltok esetében egyszerűen ismételje meg a kezelést.

- Annak érdekében, hogy újratöltéskor ne váljon habfürdővé az úszómedence, a tisztítás után azt **alaposan ki kell öblíteni**. Az is fontos, hogy a medence tisztításához csak arra szánt szereket használjon, **háztartási tisztítószereket semmiképp**, mivel azok korlátozhatják a vízkezelő termékek hatékonyságát. A háztartási tisztítószerek egyes alapanyagai nem kompatibilisek a vízkezelő szerekkel.

Utasítások az úszómedence újratöltésére:

Ellenőrizze a szűrőberendezést, és szükség esetén cserélje ki a szűrőhomokot. Először is állítsa be a pH-értéket (ideális érték: 7,0–7,4). Ezt követi az alapfertőtlenítés, illetve a sokk-klórozás. Néhány nappal később a szabványos vízápolás alábbi lépéseit kell elvégezni:

- pH-érték szabályozása
- fertőtlenítés
- algairtás
- pehelyesítés
- tisztítás és ápolás

Tudnivalók a tökéletes téliesítéshez:

A szezonnak megfelelően ősszel kell elvégezni a medence téliesítésével kapcsolatos teendőket. Ürítse ki a víz 1/3-át, majd fedje le egyszerűen a medencét fóliával. A keletkező jégréteg nem károsítja a medencét. Ürítsen ki minden vezetékét és készülékét, és tárolja azokat hótól védett helyen.

A medence kiürítését fenéktisztító készlettel és szűrőberendezéssel kell elvégezni.

Téliesítőszerrel megakadályozható az ásványi sók kikristályosodása, így lényegesen csökkenthetők a terhes vízkőlerakódások. Ezenkívül megakadályozható, illetve erőteljesen visszaszorítható az algaképződés, valamint a baktériumok elszaporodása a hézagokban, sarkokban és peremeken.

Az alkalmazás: A fürdési szezon végén, amikor még szabad klór van a medencében, várjon néhány napot. Miután a beépített alkatrészek szintje alá csökkentette a víztükör magasságát, adja hozzá a téliesítőszer a vízhez a vízkeménységtől függően az alábbiak szerint:

Víz mennyiség	Szükséges téliesítőszer-mennyiség vízkeménységtől függően)*		
	25 °nk-ig	30° nk-ig	30° nk-tól
10 m ³	100 ml	200 ml	max. 400 ml
20 m ³	200 ml	400 ml	max. 800 ml
30 m ³	300 ml	600 ml	max. 1200 ml
40 m ³	400 ml	800 ml	max. 1600 ml
50 m ³	500 ml	1000 ml	max. 2000 ml

)* Tartsa be az alkalmazott szerre vonatkozó tudnivalókat

1. tipp: Kora tavasszal, vagyis néhány héttel a tisztítás előtt, adja még egyszer a vízhez az őszi adag felét. Ezzel sok tisztítási munkát takaríthat meg magának a tavaszi tisztításkor, amikor leereszti a régi vizet.

Ha a téli hónapok az átlagnál enyhébbek voltak, akkor ismét beindul az algaképződés, és a téliesítőszer részben elhasználódott. Tapasztalataink szerint ezenkívül azoknak az úszómedencéknek a vize, amelyeket nem fedtek le télre, a hó és eső révén majdnem 50 százalékban kicserélődik. Ilyen különleges esetekben a medencevíz szemrevételezéses vizsgálata után szükség esetén újra téliesítőszerrel kell hozzáadni.

Mit csináljunk akkor, ha...

Probléma	Ok	Megoldás
1. A víz zöld, de tiszta. Réz- vagy vastartalmú víz esetén gyakran barna foltok láthatók.	Nyomokban vas van jelen a töltővízben (sárgászöld elszíneződés)	Sokk-klórozás gyorsklór-granulátummal vagy gyorsklór-tablettával, a pH-érték szabályozása, pelyhesítőszer és friss víz hozzáadása, a keringetőszivattyú folyamatos járátása
	Nyomokban réz van jelen rézvezetékek miatt (türkiz színű elszíneződés)	
2. A víz barna és zavaros.	Vasat tartalmaz a töltővíz.	Mint az 1. pont alatt
3. A víz fekete és zavaros.	Mangánt tartalmaz a töltővíz.	Mint az 1. pont alatt
4. A víz tejszínű és zavaros.	Habzóanyagok k) Kolloid, szerves szennyeződések	Sokk-klórozás (mint az 1. pont alatt), pelyhesítőszer hozzáadása, a keringetőszivattyú járátása
	l) Vízkeménységet okozó (szervetlen) anyagok	pH-érték szabályozása, pelyhesítőszer hozzáadása, a keringetőszivattyú járátása
5. Nyálkások a medence falai.	Algaképződés	Sokk-klórozás, mint az 1. pont alatt Algaölő hozzáadása
6. Érdesek a medencefalak.	Vízkeménységet okozó anyagok lerakódása (vízkő) kemény víz esetén	Lerakódások eltávolítása: Medence kiürítése, alaptisztító használata, 7,0-7,4 pH-érték betartása
7. Klórszag, szemirritáció	A vízben klór van jelen kötött állapotban (klóraminok).	Sokk-klórozás, mind az 1. pont alatt, frissvíz-hozzáadás növelése
8. Erősen habzó víz az ellenáramoltató berendezéseknél	Erősen habzó algaölő vagy téliesítő-/ tisztítószer maradványa került a vízbe.	Frissvíz-hozzáadás növelése, háztartási tisztító használatának mellőzésével
9. Korrózió	Túl alacsony a pH-érték.	A pH-értéket 7,0-7,4 szintre kell emelni.

- A szűrőrendszert rendszeresen működtetni kell. Irányértékként a következőt javasoljuk:

időközök a használati időtartam alatt: naponta 8–12 óra

A szűrőberendezés használata és tisztítása során be kell tartani a berendezés üzemeltetésére vonatkozó útmutatóban foglaltakat.

A karbantartási tudnivalók be nem tartása a vízminőség romlását és a víz használhatatlanságát okozhatja, és hátrányosan befolyásolhatja a medence tisztaságát.

A karbantartási tudnivalók be nem tartása egészségkárosodást okozhat.

5.2. Az ápolási termékek raktározása, kezelése

Az ápolási termékeket a medencén kívül, biztonságos helyen, gyermekektől védve kell tárolni.

A PVC kiváló tulajdonságai, például a tágulási képesség, visszaállási képesség, UV- és fagyállóság, valamint a feloldott uszodai vegyszerekkel szembeni ellenálló képesség, nélkülözhetetlenné teszik a belső PVC burkolatot a felállítható medencéknél.

Ennek ellenére ügyeljen arra, hogy az oldatlan klórtermékek (tabletták vagy granulátum) ne érintkezzenek közvetlenül a fóliával, mert kárt okozhatnak abban.

5.3. Biztonsági tudnivalók

Az úszómedence felépítése és használata előtt a jelen útmutatóban szereplő összes információt gondosan el kell olvasni, meg kell érteni és be kell tartani. A figyelmeztetések, útmutatások és biztonsági irányelvek bemutatnak néhány fontos kockázatot a vízben folyó szabadidős tevékenységekkel kapcsolatban, de nem térhetnek ki minden esetben az összes kockázatra és veszélyre. Minden vízben folytatott tevékenység elővigyázatosságot, józan emberi gondolkodást és jó ítélőképességet kíván meg. Őrizze meg ezeket a későbbi használathoz.

Általános biztonsági tudnivalók

- Tilos felmászni az úszómedence falán vagy átmászni a kerítésén, illetve azon ülni.
- Ugyancsak tilos a medence széléről a vízbe ugrani.
- Tartsa be az általános fürdési szabályokat.
- Ne használjon hegyes vagy éles tárgyakat a medencében
- A napozóteraszok csak napozásra alkalmasak, játszásra / ugrálásra nem.
- Ne csimpaszkodjon a zuhanyon.

Biztonság úszni nem tudók számára

- Javasoljuk, hogy az úszni nem tudók számára osszon ki egyéni lebegtető eszközöket (pl. úszómellényt, karúszót).
- Mindenkor szükséges, hogy hozzáértő, felnőtt felügyelő személy állandóan és aktívan figyelje a gyengén úszókat vagy úszni nem tudókat. (Emlékeztetjük, hogy a legnagyobb kockázatot az 5 év alatti gyermekek vízbe fulladása jelenti.)
- Célszerű kijelölni egy hozzáértő, felnőtt személyt, aki szükség esetén felügyeli a medencét.
- Ha használaton kívül vagy felügyelet nélkül van a medence, akkor az összes játékszert ki kell venni a medencéből, megelőzve ezzel, hogy bemenjenek értük a gyermekek.

Biztonsági berendezések

- Ajánlatos megfelelő elzárásról gondoskodni (és az összes ajtót és ablakot biztosítani, ha vannak ilyenek), hogy megakadályozható legyen az illetéktelen belépés a medencébe.
- Az elzárások, medencelefedések, riasztóberendezések vagy hasonló biztonsági berendezések ugyan ésszerű segédeszközök, de nem helyettesíthetik felnőtt személyek folyamatos és szakszerű felügyeletét.

Biztonsági felszerelés

- Ajánlatos a medence közelében mentőfelszerelést (pl. mentőövet) tartani.
- Működőképes telefont és egy segélykérő telefonszámokat tartalmazó listát is célszerű az úszómedence közelében tartani.

Az úszómedence biztonságos használata

- Bátorítsa a medence összes használóját arra, hogy tanuljon meg úszni.
- Ismerni kell az elsősegély-nyújtási teendőket (kardiopulmonális újraélesztés), és az ismereteket rendszeresen szinten kell tartani.
- A medence összes használóját, a gyermekeket is beleértve, tájékoztatni kell az vészhelyzetben megteendő intézkedésekről.
- Sose ugorjon sekély vízbe. Ez súlyos vagy halálos sérülésekhez vezethet.
- Ne használja a medencét alkohol vagy olyan gyógyszerek hatása alatt, amelyek hátrányosan befolyásolnák a használatot.
- Ha letakarja a medencét, akkor használat előtt távolítsa el teljesen a takarót.
- A medence használóit a víz folyamatos kezelésével meg kell védeni a víz által terjesztett betegségektől.
- A vegyszereket (pl. a vízkezeléshez, egyéb tisztításhoz vagy fertőtlenítéshez használt termékeket) gyermekek számára nem hozzáférhető helyen kell tárolni.

- A levehető létrákat vízszintes felületeken kell felállítani, és a medence használata közben nem szabad eltávolítani.
- Az alábbi jelöléseket használjuk.

Ezeket a jelöléseket jól látható helyen, az úszómedencétől 200 cm-es távolságon belül kell elhelyezni.



Persönliches Auftriebsmittel tragen!



Nicht springen!



Kinder im Wasser und der Wassenumgebung stets beaufsichtigen!

Be kell tartani a műszaki tartozékokra vonatkozó használati, kezelési és karbantartási útmutatókat.

5.4. Fakezelés

A medence külső falát rendszeresen meg kell tisztítani a portól és szennyeződéstől, hogy megfelelően ki tudjon száradni.

Sikeres összeszerelést és sok örömet kívánunk az úszómedencéhez.

weka Holzbau GmbH

- NL -

Inhoud

Titelblad

1. Inhoud

2. Voorwoord

- 2.1. Algemeen
- 2.2. Garantie bepalingen
- 2.3. Voorwaarden voor montage

3. Productbeschrijving

- 3.1. Algemene functies en toepassingsgebied
- 3.2. Afmetingen
- 3.3. Gegevens over stroomvoorziening
- 3.4. Veiligheidsinformatie

4. Voorbereiding/aanwijzingen voor montage en gebruik

- 4.1. Transport en opslag
- 4.2. Verpakking
- 4.3. Houtbescherming
- 4.4. Montage-instructies
- 4.5. Gereedschap
- 4.6. Afkortingen

5. Gebruiks- en onderhoudshandleiding

- 5.1. Waterbehandeling
- 5.2. Bewaren/gebruik van onderhoudsproducten
- 5.3. Veiligheidsvoorschriften
- 5.4. Houtbehandeling

Bijlagen: Installatiehandleiding elektrisch systeem MH art.nr.: 800.0286.12.24
 - Bijlage 1 'Installatiehandleiding water'
 - Verklaring van overeenstemming

2. Voorwoord

2.1. Algemeen

**Geachte klant,
Hartelijk dank dat u heeft gekozen voor een weka - product.**

Lees deze handleiding vóór de montage helemaal door om montagefouten of beschadigingen te vermijden.

BELANGRIJK!

Controleer direct aan de hand van de paklijst of het weka-product volledig en onbeschadigd bij u is aangekomen.

Vernietig de paklijst pas na afloop van de garantieperiode. Deze lijst is voor de controle op volledigheid van alle onderdelen en moet met de kassabon worden bewaard. Eventuele reclames kunnen met behulp van deze lijst probleemloos worden opgelost. De pos.-nummers van de paklijst komen niet overeen met de pos.-nummers van de volgende montagehandleiding.

Wij behouden ons het recht voor wijzigingen en verbeteringen aan de producten aan te brengen omwille van technische ontwikkelingen. Hierdoor kunnen kleine afwijkingen in de afbeeldingen ontstaan.

Wij adviseren de montage met 2 personen uit te voeren. Voorbereidende werkzaamheden, zoals het aanleggen van een fundering en het vlak maken van de ondergrond, moeten klaar zijn.

De streepvormige afdrucken bij de metaal-hoekverbindingen hangen samen met de productietechniek, hebben geen nadelige invloed op de corrosiebescherming en zijn geen reden voor reclames.

Geringe zichtbare horizontale doorbuigingen van de zwembadwanden zijn kenmerkend voor een vrijstaand zwembad, hebben geen nadelige invloed op gebruik en functioneren van het zwembad en zijn geen reden voor reclames.

De hoekverbindingen bestaan uit thermisch verzinkt plaatstaal en zijn zo effectief beschermd tegen corrosie. Niet schuren of krassen. Oppervlakkige, geringe roestvorming en krassen/geringe deuken hangen samen met de productie, hebben geen nadelige invloed op gebruik en functioneren van het zwembad en zijn geen reden voor reclames.

De firma Weka Holzbau GmbH heeft het recht om het zwembad eerst te repareren voordat een vervangend zwembad wordt geleverd, indien het zwembad volledig geschikt is voor gebruik en goed functioneert.

Als u de hoekverbindingen een kleurbehandeling wilt geven, win dan informatie in bij een vakbedrijf.

2.2. Garantie bepalingen

Garantie bepalingen van WEKA Holzbau GmbH

Wij geven u vanaf leverdatum 5 jaar garantie op de werking van de houten onderdelen van onze producten (weka-product genoemd). Wij verlenen geen garantie op niet-houten componenten of onderdelen van het weka-product. Garantie wordt op de onderstaande voorwaarden verleend. Binnen de garantieperiode zorgen wij naar onze keuze voor vervanging of aanvulling van foutieve of ontbrekende onderdelen van het product of van het product zelf. Binnen de garantie valt alleen de gratis vervanging van het desbetreffende gebrekkige of defecte houten onderdeel. Niet binnen de garantie vallen gevolgcosten of bijkomende kosten, in het bijzonder leverings-, montage- of verbouwingskosten.

Garantie is uitgesloten als:

- van de bijbehorende montagehandleiding afgeweken werd,
- veranderingen (extra aan- of ombouwwerkzaamheden) aan het product afwijken van de montagehandleiding,
- de vermelde belastingsgrenzen (bijv. sneeuwbelasting etc.) zijn overschreden,
- het WEKA-product verkeerd gefundeerd (fundering/vloer e.d.) werd, in het bijzonder als dit in strijd is met de regels van de bouwkunst,
- er geen of ontoereikend onderhoud (onderhoud: houtbescherming, verfbehandeling etc.) van het hout uitgevoerd werd,
- windsnelheden boven windkracht 7, natuurrampen of andere vormen van geweld de schade aan het WEKA-product veroorzaakt hebben,
- de fout bestaat uit voor hout kenmerkende kleurveranderingen, scheurvorming, kromtrekking, krimp, uitzetting of andere veranderingen die natuurlijk zijn voor dit materiaal.

Garantieclaims kunnen alleen in behandeling worden genomen samen met de originele pakbon en het originele aankoopbewijs en moeten binnen de garantieperiode schriftelijk, per fax of e-mail zijn ingediend. Voorwaarde voor het toekennen van een claim is dat de fout of de schade direct wordt gemeld in de vorm van een duidelijke beschrijving van de schade in woord en beeld.

Garantieclaims moeten worden gestuurd naar:

weka Holzbau GmbH, Johannesstraße 16, 17034 Neubrandenburg
Fax: +49 395/42908-83; e-mail: info@weka-holzbau.com

2.3. Montagevoorwaarden (alleen voor EN / FR / IT / ES / NL)

Wilt u hulp bij het monteren en hebt u hiervoor een weka-montageteam besteld, dan gaat weka Holzbau GmbH als volgt voor u te werk:

Montage houdt in het volgens de handleiding samenvoegen (opbouwen) van de geleverde onderdelen van de goederen zonder verfbehandeling, levering en montage van accessoires en accessoireonderdelen.

Elektrische aansluitingen vallen niet onder onze montagediensten.

Het op te bouwen product moet zich op de plaats van opstelling bevinden. Vervoer van het product of zijn onderdelen over een afstand van meer dan 15 m of naar een andere verdieping is niet inbegrepen in de montageprijs.

De ondergrond moet belastbaar, waterpas en vlak zijn. Voor de vlakheid geldt bij twijfel:

DIN 18202 'Ebenheitstolleranzen im Hochbau' (vlakheidtoleranties in de hoogbouw), tab. 3, regel 3, met een maximaal
hoogteverschil van ca. 10 tot 11 mm tussen de punten die het verst van elkaar af liggen.

Alle voorbereidende werkzaamheden moeten conform de technische voorschriften voor aanvang van de montage zijn uitgevoerd. De draagconstructies moeten geschikt zijn voor de montage (bijv. vloer, aangestampte vloer met genoeg draagvermogen, verhard funderingsbeton).

3. Productbeschrijving

3.1. Algemene functies en toepassingsgebied

Het zwembad is bedoeld voor zwemmen/baden in de buitenlucht.

3.2. Afmetingen

	Afmetingen B/L/H	[cm]	Hoeveelheid water [Liter]
593.3131	310 x 310 x 116		7450
593.4040	376 x 376 x 116		11400
593.4050	376 x 476 x 116		11400
593.5060	471 x 571 x 116		18200
594.4070	376 x 714 x 116		20490
594.4085	376 x 850 x 116		25630

3.3. Gegevens over stroomvoorziening

Markering technische ruimte: met typeplaat (alleen bij aanwezigheid van technische ruimte)
De typeplaat moet worden bevestigd volgens de aanwijzingen in de montagehandleiding.

Nominale spanning: 230 V, 50 Hz
Beschermingsklasse IP X4

Energieverbruik: max. 0,37 KW

Voor exacte gegevens zie installatiehandleiding elektrische systeem MH art.-nr: 800.0286.12.24.

3.4. Veiligheidsinformatie

Overstromingsgevaar

Let er bij het uitkiezen van de locatie op dat het water bij lekkage ongehinderd en zonder schade aan te richten kan wegstromen.

Bad op een helling plaatsen

De hellingzijde aan de kant van het bad moet worden gestut met een vlak talud of een muur. In **geen geval** mag het zwembad de helling ondersteunen met zijn wand.

Zorg er bij een vlakke glooiing voor dat het bad niet ondergespoeld kan worden met regenwater. Ontstaat er grond- of zakwater, dan dient u hiervoor een afvoer aan te leggen. Bekijk de ondergrond goed **voordat** u een locatie kiest!

Keuze van de ondergrond

De bouwgrond onder het zwembad moet vlak, waterpas en stabiel zijn.

Raadpleeg ter voorbereiding van de ondergrond een plaatselijke aannemer die de bodemgesteldheid kan onderzoeken en overeenkomstig zijn bevindingen een funderingsadvies kan opstellen. Afhankelijk van de afmetingen van het zwembad bevindt er zich 7450 tot 25.630 liter water in het zwembad!

Ligt uw zwembad bij een helling of kelder, raadpleeg dan een plaatselijke aannemer. Er is anders gevaar voor instorting!

Plantenbegroeiing of eventueel aanwezige grasnerf moet worden verwijderd.

De ondergrond moet vrij zijn van materiaal (bijv. stenen) dat het binnenzeil van pvc kan beschadigen.

Bij een ondergrond van asfalt of beton mag het binnenzeil van pvc geen direct contact maken met de ondergrond, anders kunnen beschadigingen (gevaar voor lekkages) het gevolg zijn.

Zorg ervoor dat het binnenzeil alleen in contact komt met materiaal dat onschadelijk is voor pvc.

Gebruik als onderlaag altijd het meegeleverde beschermvlies.

Benodigde ruimte

De benodigde ruimte is afhankelijk van de grootte van uw zwembad. Het zwembad moet altijd langs de hele buitenkant toegankelijk zijn en rondom gecontroleerd, geventileerd en aan weer en wind blootgesteld kunnen worden.

Houd daarom een marge aan van ca. 1,0-1,5 m langs alle kanten van het zwembad.

Zwembad ingraven

Het is niet aan te bevelen om het zwembad in te graven. Als u dit toch wilt doen, raadpleeg dan een plaatselijke aannemer om gevaar voor ernstige ongevallen en schaden te voorkomen.

Veiligheidsvoorschriften en waarschuwingen

Neem de veiligheidsvoorschriften en waarschuwingen voor het zwembad in acht, evenals de aanwijzingen in de installatie-, gebruiks- en onderhoudshandleidingen.

Elektro-, aansluit- en installatiewerkzaamheden moeten door een vakbedrijf worden uitgevoerd, met inachtneming van de geldende voorschriften!

De elektrische aansluiting loopt via een stroomcircuit met aardlekschakelaar ≤ 30 mA (zie installatiehandleiding elektrisch systeem).

Documentatie over de juiste installatie (schriftelijke verklaring van het uitvoeringsbedrijf, keuringsrapport, factuur) maken deel uit van uw garantiedocumenten en moeten bij evt. reclamatie worden overhandigd.

Om ongevallen te voorkomen, moet worden vermeden dat kinderen zich tijdens de montage in de directe nabijheid bevinden.

Een bij het zwembad behorend filtersysteem moet in de technische ruimte worden geplaatst.

De technische ruimte moet met een slot zijn afgesloten!

In de technische ruimte is het gebruik van waterstralen (bijv. schoonspoelen met een waterstraal) niet toegestaan.

Vulhoogte

Het zwembad mag niet hoger dan 1,03 m met water worden gevuld.

Zwembad leegmaken

Het zwembad kan met behulp van de vloerreinigungsset (accessoires) via het filtersysteem worden geleegd.

Is het waterpeil in het zwembad te hoog (boven de skimmer), dan dient u het overtollige water via de terugspoelfunctie van het filtersysteem te laten wegstromen.

Belasting zwemtrap

De zwemtrap mag alleen worden gebruikt om in en uit het zwembad te gaan. De toegestane belasting is max. 150 kg.

Overige informatie

Koopt u een zwembad zonder filtersysteem, dan dient u dit later in te bouwen.

De zandfilterinstallatie/pomp heeft een eigen gebruiks- en montagehandleiding die u ook moet doorlezen.

4. Voorbereiding / aanwijzingen voor montage en gebruik

4.1. Transport en opslag

Het product wordt aan u geleverd op pallets.

Na het uitpakken en controleren behandelt u de onderdelen als volgt:

- Bescherm het hout tegen

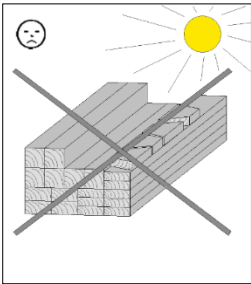

urenlang, direct
zonlicht

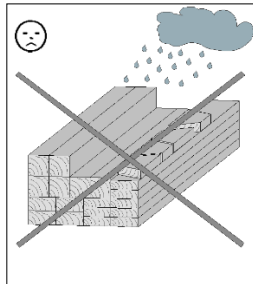

vocht

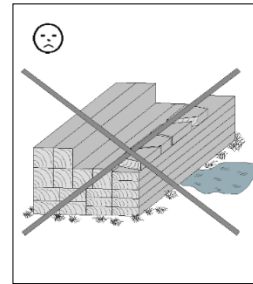

contact met de grond

- De gevolgen van een verkeerde opslag zijn:
 - scheurvorming
 - torsies en krommingen
 - rotting (aantasting door ongedierte etc.)

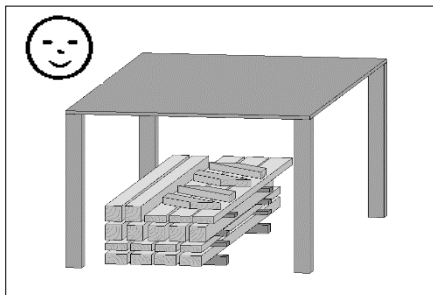

Bescherm het hout tegen weersinvloeden en
zorg voor voldoende ventilatie!

- Hout is een natuurproduct. Verschillende kleurschakeringen, noesten en scheurvorming zijn normaal en hebben geen invloed op de stevigheid. Door extreme weersomstandigheden kunnen, met name na lange warmteperioden, droogtescheuren ontstaan. Deze scheuren vormen in geen geval een kwaliteitsvermindering, maar zijn een natuurlijk verschijnsel. Afhankelijk van de weersgesteldheid kunnen deze scheuren zich weer grotendeels sluiten. Daarnaast hebben droogtescheuren, die in de lengterichting van het hout optreden, geen invloed op de sterkte en belastbaarheid van het materiaal.

4.2. Verpakking

Verpakkingsmateriaal niet zomaar weggooien! Verpakkingsmateriaal van papier, karton, golfkarton en kunststof moet worden gescheiden en in de daarvoor bestemde verzamelcontainer worden gedeponeerd.

4.3. Houtbescherming

Onder druk geïmpregneerde producten zijn al beschermd tegen vochtigheid, houtetende insecten en schimmels. Deze behandelwijze voorkomt niet dat het oppervlak vergrijsd. Het hout is niet beschermd tegen blauwheid.

Hout, onbehandeld of onder druk geïmpregneerd, heeft eventueel een nabehandeling nodig om het optisch te verfriaaien of bij het optreden van geheel natuurlijke droogtescheuren.

Hout dat onder druk is geïmpregneerd, heeft altijd een zeer hoge vochtigheid waardoor tijdens de opslag **vochtvlekken en oppervlakkige schimmels** kunnen ontstaan. Deze vernietigen het hout echter niet en ook de sterkte van het hout blijft behouden. Als het hout droog is, kunt u de schimmel met bijv. een borstel verwijderen.

4.4. Montage-instructies

Zie punt 3.4. 'Veiligheidsinformatie'!

Let hierop voordat u het product in elkaar zet!

Let bij het plaatsen van uw zwembad op de geplande locatie met name op de ligging van aanwezige elektro- en wateraansluitingen en stem hierop de plek van de skimmer of de technische ruimte af.

Houd hier ook rekening mee bij het plaatsen van de eerste rij planken. De plaats waar u het zwembad neerzet, moet vast zijn en helemaal vlak. Eventuele schuine vlakken moeten worden geëgaliseerd.

Bedragen de gemeten hoogteverschillen meer dan 1,0 cm, dan is de ondergrond verkeerd voorbereid.

Voor de zwembaden incl. technische ruimte 594.4070 / 594.4085 zijn funderingen voor schoorsteunen nodig, zoals vermeld in de montagehandleiding. Voer deze stap uit in de bovenstaande werkwijze!

Na het afvlakken/egaliseren van het terrein moeten de hoogte en positie van de fundering worden bepaald.

Let hierop terwijl u het product in elkaar zet!

- **Zwembad in elkaar zetten**

Opgelet: Controleer tijdens de montage altijd of het bad helemaal waterpas staat.

Wijken de gemeten waarden meer dan 1,0 cm van elkaar af, dan is de ondergrond verkeerd voorbereid.

- Binnenzeil monteren

Het binnenzeil van de zwembaden is gemaakt van pvc-folie.

Zwembadfolie is doorgaans iets kleiner dan het bad zelf. Dit is nodig om het zeil zonder vouwen in het bad te kunnen leggen. Het zeil mag na het inbouwen een beetje strak staan, dit benadeelt de houdbaarheid ervan niet. De folie zal bij het vullen met water meegeven, omdat het een rekvermogen van ongeveer 20 procent heeft.

Het binnenzeil van uw zwembad is gemaakt van thermoplastisch materiaal. Zorg ervoor dat u het zwembad opbouwt bij een buitentemperatuur van +15 °C tot +25 °C.

Monteer het binnenzeil niet bij fel zonlicht ('strakblauwe lucht'). Wacht tot het avond is.

Let op:

- 1) Monteer het binnenzeil terwijl u op schoenen met een gladde zool loopt, maar beter nog op sokken of blootvoets. Verwijder alle gereedschappen of andere scherpe voorwerpen uit uw kleding, anders is er gevaar voor beschadiging. **Let erop dat de folie glad is en u kunt uitglijden.**
- 2) Voordat u de zak met het binnenzeil in het bad legt, moet de bodem vrij zijn van stenen en oneffenheden. De folie zou hierdoor later bij het reinigen kunnen worden beschadigd. Ook kan dit ervoor zorgen dat het bad er minder fraai uitziet. Wij adviseren dan ook het gebruik van een beschermvlies om de folie te beschermen.
- 3) **Belangrijk:** Om rode of zwarte algengroei uit de ondergrond te voorkomen (herkenbaar aan grote donkerbruine of zwarte vlekken op de bodem) adviseren wij een bodemzeil van polyethyleen (niet

inbegrepen bij de levering) als scheidingslaag aan te brengen. Als de bodem van het zwembad zonder polyethyleenfolie na verloop van tijd zwarte of bruine vlekken krijgt, kunt u deze snel verwijderen met een 'chlorstoot' (met 1 kg 100 procent opgelost chloorgranulaat of dezelfde hoeveelheid opgeloste chloortabletten of bleekchloormiddel) bij een waterpeil van max. 10 cm.

- 4) Alle binnenzeilen worden in de fabriek eerst in de lengte ingeklapt, een keer gevouwen en dan vanuit het midden opgerold. Dit betekent dat u het pakket (in het bad) uit de zak haalt, bij de rand legt en naar het midden uitrolt. Vervolgens klapt u de tweede helft uit en trekt u hem naar het andere einde. Op deze manier wordt het zeil vanuit het midden naar beide zijden uit elkaar getrokken.
- 5) Vervolgens wordt de foliewand verticaal omhooggetrokken, het bovenste uiteinde over de rand van de houten wand gelegd en in de hoeken bevestigd met een lijmkleem.
- 6) De volgende correcties van de bodem en de wand zijn heel belangrijk om ervoor te zorgen dat het binnenzeil later zonder vouwen kan worden aangebracht. De bodem moet zo in de groeven worden getrokken dat de buitenste lasnaad (die de bodem met de romp verbindt) zo ver mogelijk naar buiten wordt getrokken. Zorg er dan voor dat de wandfolie verticaal omhooggaat en er geen dwarse of schuine vouwen ontstaan. Is dit wel het geval, dan moet u de lijmklemmen hier losmaken en de bovenste rand corrigeren.
- 7) Zorg ervoor dat er geen vouwen zitten in de bodem voor het vullen. Is dit niet het geval, dan moet de bodem in de eerste minuten van het vullen worden glad getrokken. Vanaf een waterpeil van 3–5 cm is er geen correctie meer mogelijk.
Belangrijk: **Blijf zo lang in het bad tot de bodem glad is.** Zitten er vouwen in de wand, dan kunt u deze nu nog wegwerken door de folie opnieuw te richten. Controleer bij het verder vullen van het bad voortdurend of de folie nog steeds geen vouwen bevat.
- 8) Is het bad ongeveer voor 2/3 gevuld en zitten er geen vouwen in de wanden, dan kan de folie aan de bovenste, buitenste rand van de houten wand permanent worden bevestigd. Daarna monteert u de afdekprofielen als bovenste wandafsluiting. Het inlaatmondstuk en de skimmer worden ingebouwd als het water ongeveer 5 – 6 cm onder de opening staat. Daarna pas wordt de folie rond de opening op maat gesneden. Na het monteren van het inlaatmondstuk, de skimmer en de benodigde aansluitslangen kan het bad verder worden gevuld. Lees voor het monteren en in gebruik nemen van uw filtersysteem de meegeleverde bedieningshandleiding.

• Afdekzeil

Bij gebruik van een afdekhoes (niet inbegrepen bij de levering) adviseren wij om de hoes te bevestigen met de hiervoor bestemde schroefhaken die u monteert zoals in de laatste afbeelding. De hoes moet los op het wateroppervlak liggen, niet gespannen zijn en niet over de hoeken van het bad worden getrokken.

Belangrijk: De hoezen kunnen niet in combinatie met de toprails worden gebruikt en zijn niet geschikt om het zwembad in de winter af te dekken.

4.5. Gereedschap

Boor alle schroefverbindingen voor om beschadiging van de houten delen te voorkomen. Het volgende symbool maakt u in de handleiding nogmaals hierop opmerkzaam:

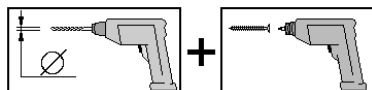

Het volgende gereedschap moet u vóór het begin van de montage gereed hebben liggen:

rolmaat

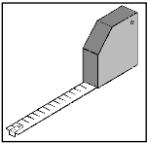

boormachine

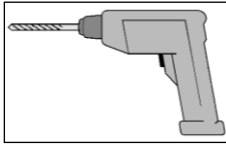

accuschroevendraaier

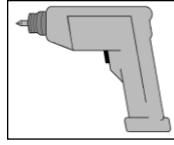

hamer

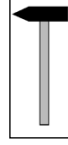

potlood

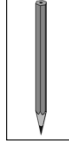

steekbeitel

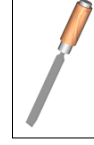

rubberhamer

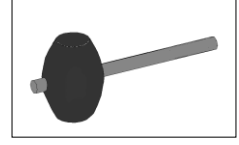

zaag

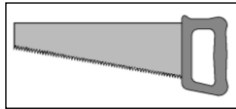

afbreekmes

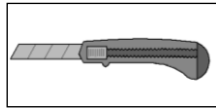

touw

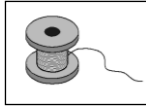

waterpas

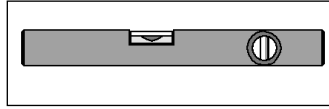

schroefsleutel

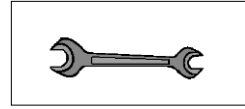

lijmklem

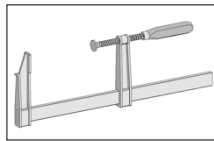

4.6. Afkortingen

RW	-	Achterwand
SW	-	Zijwand
cm	-	centimeter
mm	-	millimeter
Abb.	-	Afbeelding
10A	-	...A
3B	-	...B

gemarkeerde houten delen zijn resterende delen die ergens anders verder worden gebruikt en niet voortijdig weggegooid mogen worden.

gemarkeerde wandplanken worden alleen maar tijdelijk als montagehulp bevestigd, later verwijderd en ergens anders gemonteerd.

5. Gebruiks- en onderhoudshandleiding

Om in het zwembad te stappen, mag uitsluitend de meegeleverde trap bij de technische ruimte of een als accessoire verkrijgbare zwemtrap worden gebruikt.

Zorg er bij de verplaatsbare trappen voor dat ze goed vastzitten.

Max. waterhoogte: 1,03 m

Neem bij vragen contact op met de fabrikant: - weka Holzbau GmbH
Johannesstr. 16
17013 Neubrandenburg
Tel: (0049) 395 42908-0
Fax: (0049) 395 42908-83

Lees voor het installeren van het elektrische systeem en de waterinstallatie de bijgevoegde 'Installatiehandleiding elektrisch systeem MH art.nr.: 800.0286.12.24' en 'Installatiehandleiding water – bijlage1'.

Onderhoud

De hoekverbindingen zijn thermisch verzinkt en hebben doorgaans geen verdere bescherming nodig. Zinklagen hebben een zogenaamd 'zelfherstellend' vermogen en vereffenen lichte krassen of zelfs insnijdingen in verzinkt materiaal.

Ontstaat er toch oppervlakkige roestvorming, veroorzaakt door productie, opslag, transport of montage, dan adviseren wij het gebruik van hoogwaardige zinkspray. Neem hiervoor contact op met een vakbedrijf.

5.1. Waterbehandeling

Algemeen

Omgang met chemicaliën

Om een veilig gebruik van onze producten te garanderen, dient u de volgende punten in acht te nemen:

De verschillende chemicaliën mogen nooit in geconcentreerde vorm met elkaar worden gemengd. Gebruik alleen geschikte bakken voor het voormengen met water. **Doe altijd de chemische stof in het water, nooit omgekeerd!**

Alle chemicaliën moeten droog en koel in de originele verpakking worden bewaard.

Lees de gebruiksvorschriften op de verpakkingen.

Alle chemicaliën moeten buiten het bereik van kinderen en onbevoegden worden bewaard.

De door ons gebruikte verpakkingen zijn volledig recyclebaar.

GK = gifklasse 4 + 5: Neem de waarschuwingen op de verpakking in acht

Handige tips en suggesties

- Voor grove verontreinigingen kunt u een bodemzuiger gebruiken. Het filtersysteem wordt hierdoor minder belast en het is beter voor het milieu.

De pH-waarde:

Het belangrijkste bij het onderhouden van het zwembadwater is de pH-waarde. Deze heeft namelijk invloed op alle factoren van het badwater. Als eerste dient u altijd de pH-waarde te controleren (testinstrumenten voor pH/chloor of pH/zuurstof)! Ideaal is een pH-waarde tussen 7,0-7,4. Is de pH-waarde te hoog, dan kunnen huid- en oogirritaties ontstaan en andere onderhoudsmaatregelen ineffectief worden. Is de pH-waarde te laag, dan kan er corrosie aan de armaturen ontstaan.

Voor een betere verdeling wordt de pH-regelaar (accessoire) in de buurt van de watertoevoer of op diverse plaatsen in het zwembad (**niet** voor het filter) aan het water toegevoegd.

Neem de aanwijzingen bij het gebruikte product in acht.

Desinfectie:

Uw zwembadwater moet een oase van welzijn en gezondheid zijn, oftewel helder en hygiënisch. Vanuit de omgeving komen voortdurend vuildeeltjes, micro-organismen en bacteriën in het water terecht. Bacteriën vermeerderen zich snel bij een watertemperatuur boven de 20°C. Om ziekten te voorkomen adviseren wij het gebruik van zogenaamde 'oxidatiemiddelen' in verschillende vormen. Het gaat hierbij voornamelijk om gestabiliseerde organische chloorproducten, omdat die gemakkelijk zijn in het gebruik en het meest effectief. Ca. 3 op de 100 mensen reageren **allergisch** op chloor. In dit geval adviseren wij de zuurstofmethode. Bij het gebruik van chloor zijn er twee methoden: enerzijds de chloorshock of chloorstoot (snel oplosbaar chloor, in de vorm van granulaat of tabletten), bijv. wanneer u het zwembad opnieuw vult of bij afwijkende meetresultaten. Anderzijds zijn er langzaam oplosbare chloorproducten (tabletten) voor een constante chloorafgifte. **Het ideale chloorgehalte ligt tussen 0,3-0,6 mg/l.**

Algenbestrijding:

Algen zijn micro-organismen die als voedingsbodemp voor bacteriën dienen. Voor een goede en hygiënische waterkwaliteit moeten zwembad en water vrij van algen worden gehouden. Met alleen chloor is dit niet altijd gegarandeerd, met name niet voor buitenzwembaden.

Gebruik vloeibaar algenbestrijdingsmiddel *schuimvrij*. Zo hebt u geen last van schuimvorming bij tegenstroominstallaties, cascaden of fonteinen.

Vlokking:

Veel vuildeeltjes zijn zo klein dat ze niet door het zandfilter worden opgevangen (colloïden). Voor het verwijderen van deze deeltjes adviseren wij vlokmiddel. Hierdoor neemt het scheidingsvermogen van het filter toe. Zelfs de allerkleinste verontreinigingen hechten zich aan de vlokken of worden ingesloten. Het resultaat is kristalhelder water. Vlokmiddelen kunnen ter preventie aan het water worden toegevoegd.

De perfecte voorjaarsbeurt:

Het is weer voorjaar. Tijd om het zwembad schoon te maken. Maar hoe doet u dit nu het beste?

Wij hebben de belangrijkste stappen alvast voor u op een rijtje gezet:

1. **Grove verontreinigingen** verwijdert u met een schepnet, zodat de afvoer niet verstopt raakt.
2. Laat nu al het water uit het bad lopen, zodat u ook kalkafzettingen en hardnekkig vuil kunt verwijderen. Het is noodzakelijk om het zwembad leeg te laten lopen, omdat de reinigingsmiddelen alleen dan effectief zijn. En dit is de basis voor een goede hygiënische waterbehandeling. Opgelet: Dit geldt niet voor ingegraven zwembaden. Zorg voor voldoende stabiliteit.
3. Voor het schoonmaken van de wanden en vloer adviseren wij een **grondreiniger**. Dit is een zure reiniger voor het verwijderen van kalkafzettingen en hardnekkig vuil. Het tast kunststof niet aan. Zorg er wel voor dat het niet in aanraking komt met zuurgevoelig materiaal zoals marmer of de zwembadarmaturen. Afhankelijk van de mate van verontreiniging dient u de grondreiniger 1:3 tot 1:10 met water te verdunnen en de wanden en vloer er goed mee schoon te wrijven. Laat alles 5-10 minuten inwerken en wrijf de wanden en vloer dan nogmaals goed schoon. Spoel alles daarna goed schoon met water. Voorzichtig: Gebruik een spons of zachte borstel die geschikt is voor folie. Laat de reiniger niet opdrogen, maar alleen inwerken.
4. Roet- en vetdeeltjes die zich aan de rand van het zwembad bij de waterlijn hebben afgezet, verwijdert u heel gemakkelijk met de **randreiniger**. Deze alkalische reiniger verwijdert heel goed vuildeeltjes van

roet, vet en cosmetica. U kunt de randreiniger onverdund of met water verdund op een spons doen. Maak de vuile rand nat en wrijf er dan overheen met de spons. Laat de reiniger even intrekken en spoel daarna meteen met schoon water na. Bij hardnekkige vlekken herhaalt u deze behandeling gewoon.

5. Om ervoor te zorgen dat uw zwembad niet in een schuimbad verandert als u het weer met water vult, dient u het na de reiniging **grondig schoon te spoelen**. Belangrijk is ook dat u voor het reinigen van het zwembad alleen de hiervoor bedoelde middelen gebruikt en **geen allesreiniger**. Hierdoor kunnen de waterzuiveringsmiddelen minder effectief worden. Bepaalde grondstoffen van allesreiniger verdragen zich niet met de waterzuiveringsmiddelen.

Aanwijzingen voor het opnieuw vullen van het zwembad:

Controleer de filterinstallatie en vervang het filterzand indien nodig. Stel eerst de pH-waarde in (ideaal: 7,0 – 7,4). Hierna volgt de basisdesinfectie of chloorshock. Na een paar dagen gaat u verder met het normale wateronderhoud:

16. corrigeren van de pH-waarde
17. Desinfectie
18. Algenbestrijding
19. Vlokking
20. Reiniging en onderhoud

Aanwijzingen voor een perfecte overwintering:

In het najaar gaat u uw buitenzwembad winterklaar maken. Tap een derde van het water af en dek het zwembad af met een gewone folie. Als er bij vorst een laagje ijs op uw zwembad komt, heeft dit geen nadelige invloed. Maak alle leidingen en apparatuur leeg en bewaar ze op een plek waar ze beschermd zijn tegen sneeuw.

Bij het leegmaken van het zwembad wordt gebruikgemaakt van de bodemreinigungsset en de filterinstallatie.

Overwinteringsmiddelen voorkomen dat minerale zouten uitkristalliseren, dit wil zeggen dat er minder snel vervelende kalkranden ontstaan. Bovendien voorkomt dan wel vertraagt het de groei van resistente algensoorten en gaat het de verontreiniging van naden, hoeken en randen tegen.

Toepassing: Is er na afloop van het zwemseizoen nog vrij chloor in het water aanwezig, wacht dan nog een paar dagen. Na het verlagen van het waterpeil tot onder de inbouwelementen voegt u het overwinteringsmiddel toe, afhankelijk van de waterhardheid:

Hoeveelheid water	Benodigde hoeveelheid overwinteringsmiddel bij waterhardheid)*		
	tot 25 dH	tot 30 dH	vanaf 30 dH
10 m ³	100 ml	200 ml	tot 400 ml
20 m ³	200 ml	400 ml	tot 800 ml
30 m ³	300 ml	600 ml	tot 1200 ml
40 m ³	400 ml	800 ml	tot 1600 ml
50 m ³	500 ml	1000 ml	tot 2000 ml

)* Aanwijzingen bij het gebruikte middel in acht nemen

Tip 1: Voeg in het begin van de lente, een paar weken voor de reiniging, nogmaals de helft van de herfstdosis toe. U bespaart zich dan veel schoonmaakwerk bij de voorjaarsbeurt, als u het oude water laat weglopen.

Als de wintermaanden bovengemiddeld warm zijn, begint de algengroei weer en wordt een deel van het overwinteringsmiddel verbruikt. Bovendien hebben we ondervonden dat bij zwembaden die 's winters niet worden afgedekt bijna de helft van het zwembadwater door sneeuw en regen wordt vervangen. Dit betekent

dat onder deze specifieke omstandigheden, na optische controle van het zwembadwater, eventueel nogmaals overwinteringsmiddel aan het water moet worden toegevoegd.

Wat te doen, als ...

Probleem	Oorzaak	Verhelpen
1. Water is groen, maar helder. Bij koper- of ijzerhoudend water vaak bruine vlekken.	Er zit ijzer in het water (geelgroene verkleuring)	Chloorshock met snel oplosbaar chloor in de vorm van granulaat of tabletten, pH-waarde corrigeren, vlokkingmiddel en schoon water toevoegen, pomp continu laten draaien.
	Er zit koper in het water, door koperen leidingen (turkooizen verkleuring)	
2. Water is bruin en troebel	IJzer in het water	Zie 1.
3. Water is zwart en troebel	Mangaan in het water	Zie 1.
4. Water is melkachtig en troebel	Vertroebelende stoffen m) Colloïdale, organische verontreinigingen	Chloorshock (zie 1.), vlokkingmiddel toevoegen, pomp laten draaien.
	n) Hardingselementen (anorganisch)	pH-waarde corrigeren, vlokkingmiddel toevoegen, pomp laten draaien.
5. Wanden van het bad zijn glad	Algengroei	Chloorshock, zie 1. Toevoegen van algenbestrijdingsmiddel
6. Wanden van het bad zijn ruw	Afzetting van hardingselementen bij hard water (kalk)	Afzettingen verwijderen: bad leeg laten lopen, grondreiniger gebruiken, pH-waarde van 7,0 – 7,4 aanhouden.
7. Aanwezigheid van chloorlucht, oogirritaties	Er zit gebonden chloor in het water (chlooramine)	Chloorshock, zie 1., toevoer van schoon water verhogen
8. Sterk schuimend water bij tegenstroominstallaties	Sterk schuimend algenbestrijdingsmiddel of resten van overwinterings-/reinigingsmiddel in het water	Toevoer van schoon water verhogen, geen allesreiniger gebruiken.
9. Corrosie	pH-waarde te laag	pH-Wert verhogen tot 7,0-7,4

- Het filtersysteem moet regelmatig worden gebruikt. Wij adviseren:

Intervallen tijdens gebruiksduur: 8–12 uur.

Het gebruik van de filterinstallatie en de reiniging ervan is te vinden in de betreffende gebruikshandleiding. Indien u de onderhoudsinstructies niet naleeft, kan het zwembad vuil worden en de waterkwaliteit zodanig verslechteren dat u er niet meer in kunt zwemmen.

Niet-naleving van de onderhoudsinstructies kan schade aan de gezondheid veroorzaken.

5.2. Bewaren / gebruik van onderhoudsproducten

Bewaar onderhoudsproducten buiten het zwembad, op een veilige plaats buiten het bereik van kinderen.

Pvc beschikt over uitstekende eigenschappen: het is elastisch, neemt gemakkelijk zijn oorspronkelijke vorm weer aan, is uv- en vorstbestendig en resistent tegen opgeloste zwembadchemicaliën. Binnenzeil van pvc is daarom onmisbaar voor opzetbaden.

Let er desondanks op dat onopgeloste chloorproducten (tabletten of granulaat) niet direct in contact komen met de folie, omdat de folie hierdoor beschadigd kan raken.

5.3. Veiligheidsvoorschriften

Lees voordat u het zwembad gaat monteren en gebruiken alle informatie in deze handleiding aandachtig door zodat u deze begrijpt en volg de instructies op. Deze waarschuwingen, handleidingen en veiligheidsvoorschriften hebben betrekking op algemene risico's die samenhangen met activiteiten in het water. Het is echter niet mogelijk om alle risico's en gevaren die zich voor kunnen doen, te behandelen. Bij alle activiteiten in het water dient u voorzichtig te zijn, uw gezond verstand en uw beoordelingsvermogen te gebruiken. Bewaar deze informatie voor later gebruik.

Algemene veiligheidsvoorschriften

- Het is niet toegestaan om tegen de zwembadwand of de rand op te klimmen, eroverheen te klimmen of erop te zitten.
- Tevens is het niet toegestaan om vanaf de zwembadrand het water in te springen.
- Houd u aan de algemene zwemregels.
- Gebruik geen puntige of scherpe voorwerpen in het zwembad.
- De zonnedekken zijn bedoeld om te zonnen en niet om op te spelen of te ravotten.
- Ga niet aan de douche hangen.

Veiligheid voor mensen die niet kunnen zwemmen:

- Het is raadzaam om mensen die niet kunnen zwemmen een eigen drijfmiddel (bijv. zwemvesten, zwemvleugels) te geven.
- Zorg ervoor dat er altijd een deskundige volwassene toezicht houdt. Met name bij ongeoefende zwemmers of mensen die niet kunnen zwemmen is het noodzakelijk dat er een volwassene voortdurend actief, alert en waakzaam is. (wij wijzen u erop dat het grootste verdrinkingsgevaar bestaat bij kinderen onder 5 jaar).
- Er dient een deskundig volwassen persoon te worden aangewezen die toezicht houdt op het zwembad als het wordt gebruikt.
- Verwijder alle speelgoed uit het zwembad als het niet wordt gebruikt of bewaakt, zodat kinderen er niet door worden aangetrokken.

Veiligheidsvoorzieningen

- Wij adviseren om een barrière aan te brengen rond het zwembad (en alle ramen en deuren te beveiligen, indien nodig). Zo voorkomt u toegang door onbevoegde personen.
- Barrières, afdekhoezen, alarminstallaties of soortgelijke veiligheidsvoorzieningen zijn zinvolle hulpmiddelen, maar vervangen niet de continue en deskundige bewaking door een volwassen persoon.

Veiligheidsmiddelen

- Het is raadzaam om reddingsmiddelen (bijv. een reddingsboei) in de buurt van het zwembad te bewaren.
- Zorg voor een goed functionerende telefoon en een lijst met alarmnummers in de buurt van het zwembad.

Veilig gebruik van het zwembad

- Alle gebruikers moeten worden aangemoedigd om op zwemles te gaan.
- U moet EHBO-kennis en vaardigheden (reanimatie) hebben en deze ook regelmatig opfrissen.
- Alle gebruikers van het zwembad, inclusief kinderen, moeten leren hoe ze moeten handelen in geval van nood.
- Spring nooit in vlak water. Dit kan zware verwondingen of de dood tot gevolg hebben.
- Gebruik het zwembad nooit onder invloed van alcohol of medicatie die een nadelige invloed hebben op het zwemmen.
- Verwijder de afdekhoezen volledig voordat u gaat zwemmen.
- Bescherm gebruikers van het zwembad tegen ziekten die zich door het water kunnen verspreiden, door ervoor te zorgen dat het water continu wordt gezuiverd.

- Bewaar chemicaliën (bijv. producten voor het zuiveren van het water, reinigen of het desinfecteren) buiten bereik van kinderen.
- Plaats afneembare trappen op een horizontale ondergrond en verwijder deze niet tijdens het gebruik.
- Gebruik de onderstaande symbolen.

Breng deze symbolen op een goed zichtbare plaats aan binnen 200 cm in de buurt van het zwembad.



Persönliches Auftriebsmittel tragen!



Nicht springen!



Kinder im Wasser und der Wasserumgebung stets beaufsichtigen!

Neem de gebruiks-, bedienings- en onderhoudsvorschriften van de technische accessoires in acht.

5.4. Houtbehandeling

Stof en vuil moet regelmatig van de buitenkant van het zwembad worden geveegd om ervoor te zorgen dat het hout goed droogt.

Wij wensen u veel succes bij het opzetten en veel plezier met uw zwembad.

Uw

weka Holzbau GmbH

- CZ -

Obsah

Titulní strana

1. Obsah

2. Předmluva

- 2.1. Všeobecně
- 2.2. Záruční podmínky
- 2.3. Podmínky montáže

3. Popis produktu

- 3.1. Všeobecné funkce a rozsah použití
- 3.2. Rozměry
- 3.3. Údaje k napájení proudem
- 3.4. Bezpečnostní informace

4. Příprava/návod k montáži a provozu

- 4.1. Přeprava a skladování
- 4.2. Balení
- 4.3. Ochrana dřeva
- 4.4. Pokyny k montáži
- 4.5. Nástroje a nářadí
- 4.6. Zkratky

5. Návod k provozu a montáži

- 5.1. Péče o vodu
- 5.2. Uskladnění, manipulace a produkty pro péči
- 5.3. Bezpečnostní pokyny
- 5.4. Péče o dřevo

Dodatek: - Návod pro elektroinstalaci NM čís. zboží: 800.0286.12.24
 - Příloha 1 „Návod pro vodovodní instalaci“
 - Prohlášení o shodě

2. Předmluva

2.1. Všeobecně

Vážená zákaznice, vážený zákazník,
děkujeme Vám, že jste se rozhodli pro výrobek weka.

Před montáží si prosím přečtěte celý návod, abyste zabránili chybám během montáže nebo poškozením.

DŮLEŽITÉ!

Ihned prosím podle balicího listu zkontrolujte, zda byl výrobek weka doručen kompletní a nepoškozený.

Balicí list zlikvidujte teprve po uplynutí záruční doby. Tento seznam slouží pro kontrolu úplnosti jednotlivých dílů. Uschovejte ho společně s dokladem o koupi. Případné reklamované závady budou bez problémů odstraněny na základě tohoto seznamu. Číslování pozic balicího listu nesouhlasí s číslováním pozic v připojeném montážním návodu.

Vyhrazujeme si právo na další vývoj ve smyslu technického pokroku. Tak mohou vzniknout malé odchylky v zobrazeních.

Doporučujeme, aby montáž prováděly 2 osoby. Musí být ukončeny přípravné práce na základech a terénních úpravách.

Obtisky ve tvaru pruhu, které se objevují na kovových rohových spojích, jsou dány výrobou, neovlivňují antikorozi ochranu a nejsou důvodem k reklamaci.

Nepatrné, viditelné horizontální průhyby stěn bazénu jsou typické pro volně stojící bazén, neovlivňují schopnost použití a funkce a nejsou důvodem k reklamaci.

Rohové spoje jsou vyrobeny ze žárově pozinkovaného ocelového plechu a jsou tím takto účinně chráněny proti korozi. Prosím nebruste je a neškrábejte po nich. Povrchové, malé usazeniny rzi, a rovněž škrábance/místa s nepatrným otlakem, jsou dána výrobou, nevedou k žádnému omezení schopnosti použití a funkce a nejsou důvodem k reklamaci.

Firma Weka Holzbau GmbH má právo na opravu před náhradní dodávkou, pokud je tím obnovena plná schopnost funkce a použití.

Přejete-li si ošetření rohových spojů barvou, informujte se prosím u odborné firmy.

2.2. Záruční podmínky

Záruční podmínky společnosti WEKA Holzbau GmbH

Při splnění následujících podmínek poskytujeme záruku funkce ode dne dodávky po dobu 5 let, avšak jen na naše dřevěné produkty (nazývané produkt weka), ne však na související stavební díly nebo součásti produktu weka vyrobené z jiného materiálu než ze dřeva. Během záruční doby budou vadné díly nebo chybějící díly zboží nebo zboží samotné vyměněny podle našeho rozhodnutí. Záruka zahrnuje pouze bezplatnou výměnu příslušného nekvalitního nebo vadného dřevěného dílu. Záruka se nevztahuje na následné a dodatečné náklady, zejména na dodací náklady a náklady na montáž nebo přestavbu.

Záruka je vyloučena, pokud:

- při montáži nebyl přesně dodržen příslušný návod k montáži,
- byly provedeny změny (další nástavby nebo přestavby) produktu ve srovnání s návodem k montáži,
- byly překročeny stanovené meze zatížení (např. zatížení sněhem atd.),
- má produkt weka špatné základy (základy/základová deska apod.), zejména při porušení stavebních pravidel,
- nebylo provedeno ošetření nebo bylo provedeno nedostatečné ošetření dřeva (údržba: ochrana dřeva, nátěr dřeva atd.),
- bylo poškození produktu weka způsobeno rychlostí větru o síle přesahující stupeň 7, přírodními katastrofami nebo vlivem násilí,
- se jedná o změny barvy, vznik trhlin, deformace, sesychání, bobtnání nebo podobné normální změny, které jsou pro dřevo typické a jsou dány povahou materiálu „dřevo“.

Nároky ze záruky lze uplatnit pouze ve spojení s originálním balicím listem a originálním prodejním dokladem a musí být uplatněny během záruční lhůty písemně, faxem nebo e-mailem. Předpokladem nároku je neprodlené oznámení vady, resp. poškození formou řádného textového a obrazového popisu vady.

Nároky ze záruky je třeba adresovat na:

weka Holzbau GmbH, Johannesstraße 16, 17034 Neubrandenburg
Fax: 0395/42908-83; e-mail: info@weka-holzbau.com

2.3. Montážní podmínky (pouze pro EN/FR/IT/ES/NL)

Chcete-li využít možnosti pomoci při montáži a přivoláte si k tomu montážní tým weka, provede pro Vás společnost weka Holzbau GmbH následující činnosti:

Montáž znamená sestavení (postavení) dodaných jednotlivých dílů zboží podle návodu, bez nátěru, dodávky a montáže příslušenství nebo dílů příslušenství.

Elektrické přívody nejsou součástí montážních služeb.

Sestavované zboží se musí nacházet v místě instalace/stavby/na příslušném stanovišti. Doprava zboží nebo jeho jednotlivých dílů do vzdálenosti přesahující 15 m nebo do jiného patra není součástí cenové nabídky montáže.

Podklad musí mít dostatečnou nosnost, musí být vodorovný a rovný. V případě pochybností platí pro rovinnost:

DIN 18202 „Tolerance rovinnosti v pozemním stavitelství“, tab.3, řádek 3, s maximálním výškovým rozdílem, který může být u dvou nejvzdálenějších bodech cca 10 až 11 mm.

Všechny přípravné práce musí být provedeny podle technických pravidel před započítáním montáže. Nosné konstrukce musí být vhodné pro montáž (např. podlahy, dostatečně únosná, zhuťněná podlaha, vázaný základový beton).

3. Popis produktu

3.1. Všeobecné funkce a rozsah použití

Bazén je plánován pro instalaci pod širým nebem a k plavání/koupání.

3.2. Rozměry

	Rozměry Š/D/V	[cm]	Objem vody	[l]
593.3131	310 x 310 x 116		7450	
593.4040	376 x 376 x 116		11400	
593.4050	376 x 476 x 116		11400	
593.5060	471 x 571 x 116		18200	
594.4070	376 x 714 x 116		20490	
594.4085	376 x 850 x 116		25630	

3.3. Údaje k napájení proudem

Označení technického prostoru: pomocí typového štítku (pouze tam, kde je k dispozici technický prostor)
Typový štítek je nutno umístit podle návodu k montáži.

Jmenovité napětí: 230 V, 50 Hz
Stupeň krytí IP X4

Spotřeba energie: max. 0,37 kW

Přesné údaje srov. s návodem pro elektroinstalaci NM čís. zboží: 800.0286.12.24.

3.4. Bezpečnostní informace

Nebezpečí přetečení

Při výběru stanoviště dbejte na to, aby při úniku mohla voda bez překážek a škod odtéci požadovaným směrem.

Instalace bazénu ve svazích

Strana svahu přiléhající k bazénu musí mít mírný spád nebo musí být zpevněna zdí. **Nikdy** nepodpírejte svah stěnou bazénu.

Dbejte, aby při použití mírného spádu nad bazénem nemohl být bazén podmílán dešťovou vodou. Při nadměrném množství podzemních a povrchových vod zajistěte drenáž. **Před** volbou stanoviště se informujte o podkladu!

Výběr podkladu

Stavební podklad pod bazénem musí být rovný, vodorovný a únosný.

Přípravu podkladu konzultujte s místním stavebním specialistou, který zjistí kvalitu podkladu a může navrhnout odpovídající základy. Podle velikosti bazénu se v něm nachází 7450 až 25 630 litrů vody!

Jestliže se bazén nachází v blízkosti svahů a podsklepení, poraďte se prosím s místním stavebním specialistou. Jinak hrozí nebezpečí zřícení!

Je nutno odstranit rostlinný porost nebo eventuální travní drny.

Podklad musí být očištěn od předmětů (např. kamenů), které by mohly poškodit vnitřní PVC plachtu.

U asfaltových a betonových podkladů musí být vnitřní PVC plachta chráněna před přímým kontaktem s podkladem, jinak toto může mít za následek poškození (riziko úniků).

Bezpodmínečně dbejte, aby se vnitřní PVC plachta dostala do kontaktu jen s materiály kompatibilními s PVC.

Jako podložku vždy používejte dodávané ochranné rouno.

Potřebný prostor

Potřeba prostoru se řídí podle velikosti vašeho bazénu. Bazén musí být neustále průběžně zvenčí obcházen a kontrolován, pravidelně větrán a mít možnost stárnout působením povětrnostních vlivů.

Požadovaný potřebný prostor by měl být po všech stranách cca o 1,0 - 1,5 m na větší, než je Váš bazén.

Zapuštění bazénu do země

Zapuštění bazénu do země není doporučeno. Pokud toto budete chtít přece jen realizovat, zkonzultujte to prosím s místním stavebním specialistou, jinak hrozí riziko těžkých úrazů a škod.

Bezpečnostní a výstražné informace

Dodržujte bezpečnostní a varovné pokyny na bazénu, a rovněž pokyny v návodech k instalaci, provozu a údržbě.

Práce na elektrickém připojení, přípojné a instalační práce musí provádět odborná firma za současného dodržení aktuálně platných předpisů!

Elektropřípojka musí být provedena pomocí ochranného proudového okruhu, který je jistěn FI ochranným spínačem ≤ 30 mA (srov. návod k elektroinstalaci).

Doklady o řádné instalaci (osvědčení výrobce, přijímací protokol, faktura) jsou součástí Vašich záručních podkladů a je nutno je doručit při případné reklamaci.

Aby se zamezilo úrazům, nesmí se během montáže zdržovat v bezprostřední blízkosti děti.

Filtrační zařízení, které patří k bazénu, musí být umístěno do technického prostoru.

Technický prostor musí být možné uzamknout klíčem!

V technickém prostoru není přípustné použití vodního paprsku (např. pro ostříkání pomocí vodního paprsku).

Výška naplnění

Max. výška naplnění je 1,03 m a nesmí být překročena.

Vyprázdnění bazénu

Vyprázdnění bazénu může nastat pomocí sady pro čištění podlahy (příslušenství) přes filtrační zařízení.

Při vysoké hladině vody v bazénu (nad skimmerem) je třeba vodu vypustit přes funkci zpětného proplachování filtračního zařízení.

Zatížení závěsného žebříku

Závěsný žebřík je nutno používat pouze ke vstupu do bazénu a při výstupu z bazénu. Přípustné zatížení činí max. 150 kg.

Ostatní

Při zakoupení bazénu bez filtračního systému je nutno jím jej vybavit dodatečně.

Pískový filtr/čerpadlo má oddělený návod k provozu a návod k montáži, který je nutno dodržovat.

4. Příprava/Návod k montáži a provozu

4.1. Přeprava a skladování

Produkt obdržíte naskládaný na paletách.

Po vybalení a kontrole manipulujte s díly takto:

- Dřevo chraňte před

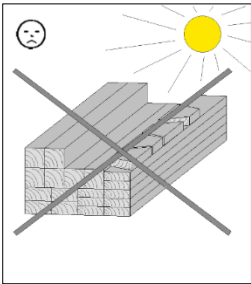

dlouhodobým, přímým
působením slunečního záření

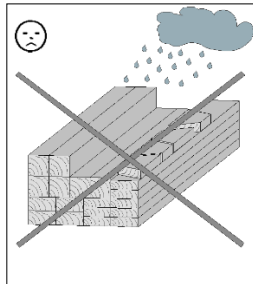

vlhkostí

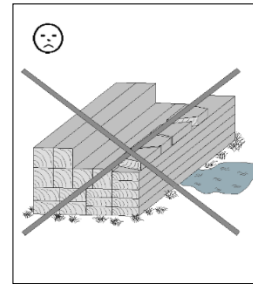

kontaktem s podkladem

- Důsledky chybného skladování jsou:
 - trhliny
 - zkroucení a vyklenutí
 - hniloba (napadení škůdci atd.)

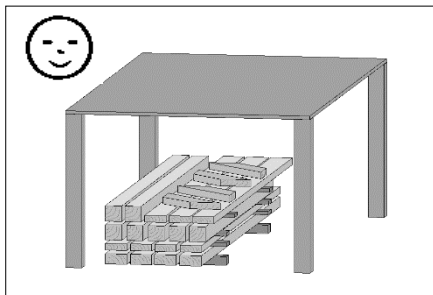

Dřevo uložte na místo chráněné před
povětrnostními vlivy a zajistěte mu dostatečné
větrání!

- Dřevo je přírodní produkt. Proměnlivé zbarvení, suky a tvorba trhlinek je normální a nemá žádný vliv na statiku. Působením extrémních povětrnostních vlivů zejména po dlouhých obdobích tepla mohou vznikat trhliny v důsledku vysychání. Tyto trhliny vzniklé vysycháním nepředstavují kvalitativní nedostatek, jsou naopak přirozeným jevem. Působením dalších povětrnostních vlivů se tyto trhliny mohou opět uzavřít až na minimum. Trhliny probíhající dřevem v podélném směru, které jsou způsobeny suchem, navíc nemají žádný vliv na pevnost a zatížitelnost tohoto materiálu.

4.2. Balení

Nezbavujte se obalového materiálu prostým vyhozením! Obaly z papíru, kartonu, vlnité lepenky a umělé hmoty patří do příslušných sběrných nádob.

4.3. Ochrana dřeva

Tlakem v kotli impregnované produkty jsou již chráněny proti vlhkosti, dřevokaznému hmyzu a plísním. Zašednutí povrchu nelze zabránit. Není dána ochrana při slunečním svitu při „modré obloze“.

Neošetřené, a také tlakově v kotli impregnované dřevo vyžaduje příp. další ošetření pro zvýšení vizuálního vjemu nebo pokud se objeví přírodní trhlinky vzniklé schnutím.

Dřevo na zahradní použití, které je tlakově impregnováno v kotli, a které po výrobě obsahuje z důvodu aplikovaného procesu vysokou vlhkost, má při delším skladování sklony vytvářet **skvrny a na površích může být napadeno plísní**. Ta však dřevo nepoškozuje ani nijak neovlivňuje pevnost dřeva. Po vyschnutí dřeva lze plíseň odstranit například pomocí kartáče.

4.4. Pokyny k montáži

Respektujte bod 3.4. „**Bezpečnostní informace**“!

Ty musíte dodržet před instalací!

Při umísťování svého bazénu na plánované místo dbejte zejména na polohu existujících elektrických a vodních přípojek a podle nich určete polohu skimmeru, příp. technického prostoru.

Dbejte také na uspořádání polohy podlahy. Místo pro bazén musí být pevné a zcela rovné, případné šikmé plochy proto musí být odstraněny.

Budou-li se naměřené výškové rozdíly lišit o více než 1,0 cm, byl podklad proveden chybně.

Pro bazény s technickým prostorem 594.4070 / 594.4085 jsou nutné základy pro výztužné vzpěry podle návodu k montáži. Jejich výrobu je nutno začlenit do výše uvedeného procesu!
Po vyrovnání výšky/rovinnosti terénu je třeba vyměřit výškové a délkové základy.

To musíte kontrolovat během instalace bazénu!

- **Instalace bazénu**

Pozor: Také během montáže neustále kontrolujte, zda je bazén usazen zcela vodorovně. Budou-li se naměřené hodnoty lišit o více než 1,0 cm, byl podklad proveden chybně.

- Instalace vnitřní plachty bazénu

Vnitřní plachty bazénu jsou vyrobeny z PVC fólií.

Fólie do bazénů jsou obecně trochu menší než rozměry bazénu. To je nutné, aby po instalaci nevznikaly na fólii záhyby. Pokud bude vnitřní fólie bazénu poněkud napnutá, nijak to neovlivní její životnost. Fólie povolí při prvním naplnění bazénu vodou, protože má roztažnost zhruba 20 %.

Vnitřní fólie plaveckého bazénu z PVC je vyrobena z termoplastického materiálu. Dbejte na to, abyste bazén montovali při venkovních teplotách +15 °C až +25 °C.

Nemontujte vnitřní plachtu při silném slunečním záření (při „modré obloze“), vyčkejte raději na večer.

Dodržujte prosím:

- 1) Montáž vnitřní fólie provádějte ve všech případech v botách s hladkou podrážkou, raději ovšem v ponožkách nebo zcela naboso. Všechno náradí nebo jiné špičaté předměty musí být z oděvu vyjmuty, hrozí riziko poškození. **Nezapomínejte, že fólie je hladká a můžete na ní uklouznout.**
- 2) Než dáte vnitřní fólii v obalu do bazénu, musí být podklad zbaven kamenů a veškerých nerovností. Ty by později při čištění způsobily poškození fólie a mohly by nepříznivě ovlivnit její vzhled. Proto na ochranu fólie doporučujeme vkládat pod ni ochranné rouno.
- 3) **Důležité:** Aby z podkladu nepřecházel růst červených nebo černých řas na fólii (projevuje se velkými plochami tmavě hnědých nebo černých skvrn na podkladu), doporučujeme vložit na ochranu vnitřní fólie bazénu ještě ochrannou plachtu z polyetylénu (není součástí dodávky). Pokud by na dně bazénu bez polyetylénové fólie vznikly časem černé nebo hnědé skvrny, lze je rychle a trvale odstranit chlorovým přípravkem (1 kg 100% rozpuštěného chlorového granulátu) při stavu vody max. 10 cm.

- 4) Všechny vnitřní fólie se ve výrobě nejdříve složí podélně a poté 1x přehnou a zprostředka stočí. To znamená, že balík po vybalení z obalu (v nádobě) odložen na kraj a pak vyrolován ke středu, poté je 2. polovina vyklopená vytažena na protilehlý konec. Pak se fólie roztáhne od středu do obou stran.
- 5) Nakonec se stěna z fólie vytáhne svisle nahoru, horní konec se položí přes horní okraj dřevěné stěny a v rozích upevněna lepicí svorkou nebo šroubovou svěrkou.
- 6) Následující korektury podlážky a stěny jsou velmi důležité k tomu, aby fólie později seděla dobře a bez záhybů. Podlaha musí být roztažena tak, aby vnější šev, který spojuje podlážku s obvodem, byl vytažen co možná nejvíce do stran. Pak je třeba dbát na to, aby fólie stěn stála svisle a netvořily se příčné ani šikmé záhyby. Pokud by k tomu došlo, lepicí svorky nebo šroubové svěrky v této oblasti povolte a horní okraj zkorigujte odpovídajícím způsobem.
- 7) Dbejte, aby podlážka byla před naplněním pokud možno bez záhybů. Pokud by se to nepodařilo, je třeba podlážku roztáhnout a vyrovnat během prvních minut plnění. Jakmile stoupne hladina na 3 - 5 cm, jsou další úpravy nemožné.
Proto je důležité: **Zůstaňte v bazénu tak dlouho, dokud není podlážka zcela hladká.** Pokud by se objevily záhyby na stěně, lze je ještě odstranit vyrovnáním. Při dalším plnění bazénu vždy dbejte, aby fólie seděla hladce a netvořila záhyby.
- 8) Je-li stav vody zhruba 2/3 a stěny jsou bez záhybů, lze fólii trvale upevnit na horním vnějším okraji dřevěné stěny. Poté se namontují krycí profily jako horní ukončení stěny. Jakmile voda sahá zhruba 5 – 6 cm pod příslušné otvory, instaluje se napouštěcí tryska a skimmer. Teprve pak se vyříznou potřebné otvory v daném místě ve fólii. Po montáži napouštěcí trysky, skimmeru a potřebných spojovacích hadic lze bazén dále plnit. Při montáži filtračního zařízení a jeho uvedení do provozu respektujte příložený návod k obsluze.

- **Krycí plachta**

Při použití krycí plachty (není obsažena v dodávce) Vám doporučujeme pro upevnění plachty použít plánované šroubové háky, které namontujete způsobem, který odpovídá poslednímu zobrazení. Plachta musí ležet volně na vodní hladině, nesmí být napnutá a nesmí být natažena přes rohy bazénu.

Pokyn: Plachty nelze použít v kombinaci s vrchními lištami a nejsou vhodné pro překrytí v zimním období.

4.5. Nástroje a nářadí

Předvrtejte všechny otvory pro šroubové spoje, předejdete tím případnému poškození dřevěných dílů!
Na tuto skutečnost budete ještě upozorněni v návodu následující značkou:

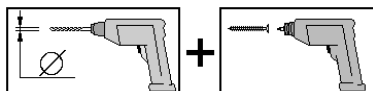

Před začátkem montáže si připravte následující nářadí:

Svinovací metr

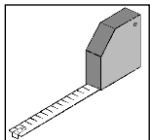

Vrtačka

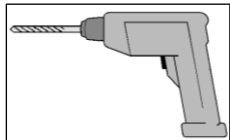

Elektrický šroubovák

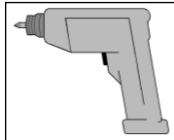

Kladivo

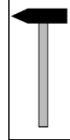

Kolík

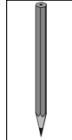

Dláto

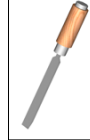

Gumové kladivo

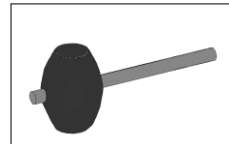

Pila

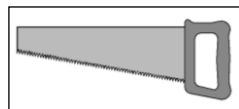

Univerzální nůž

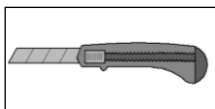

Šňůra

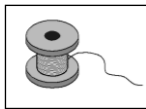

Vodováha

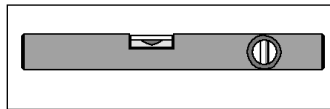

Klíč na šrouby

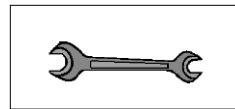

Šroubová svěrka

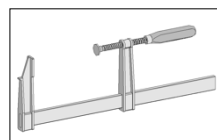

4.6 Zkratky

RW	-	zadní stěna
SW	-	boční stěna
cm	-	centimetr
mm	-	milimetr
Abb.	-	obrázek

10A

-

...A

označené dřevěné díly jsou zbylé kusy, které jsou použity na jiném místě dále a nesmí být předčasně zlikvidovány.

3B

-

...B

označené stěnové fošny se upevňují pouze dočasně jako montážní pomůcka, později jsou opět sřaty a namontovány na jiném místě.

5. Návod k provozu a montáži

K použití/vstupu do bazénu je nutno použít pouze stávající žebříkové schodiště na technickém prostoru nebo lze jako příslušenství objednat koupací žebříky.

U žebříků, které lze transportovat, je nutno dbát na stabilní stav.

Max. výška plnění vodou: 1,03 m

V případě dotazů se prosím obraťte na výrobce:- weka Holzbau GmbH

Johannesstr. 16

17034 Neubrandenburg

Tel.: (0049) 395 42908-0

Fax: (0049) 395 42908-83

Pro instalaci elektro a vodních zařízení si prosím přečtěte přiložený „Návod pro elektroinstalaci NM čís. zboží: 800.0286.12.24“ a „Návod pro vodovodní instalaci – Příloha1“.

Péče a údržba

Rohové spoje jsou zároveň pozinkovány a nevyžadují zpravidla žádná další ochranná opatření.

Zinkové vrstvy mají tzv. „samoléčivý“ účinek a vyrovnají se takto s lehkými škrábanci nebo také s pořezáním na pozinkovaném materiálu.

Objevil-li by se přesto povrchový náznak rzi, daný výrobním, skladovacím, přepravním nebo montážním procesem, doporučujeme použití kvalitního zinkového spreje, toto zkonzultujte prosím s odbornou firmou.

5.1. Péče o vodu

Všeobecně

Práce s chemikáliemi

Aby bylo zaručeno bezpečné zacházení s našimi produkty, je nutno dodržovat následující body:

Různé chemikálie nesmíte nikdy smíchat v koncentrované formě. Ke smíchání s vodou používejte vždy pouze vhodné nádoby. **Vždy přidávejte chemikálie do vody, nikdy ne obráceně!**

Všechny chemikálie by měly být uchovávány v suchu a chladnu, v originálních obalech.

Respektujte prosím předpisy pro použití na obalech.

Všechny chemikálie je nutno uchovávat tak, aby se nedostaly do rukou dětem a neoprávněným osobám.

Námi používané obaly jsou zcela recyklovatelné.

GK = třída jedů 4 + 5: Dodržujte varování na obalech.

Užitečné pokyny, podněty

- Na hrubé nečistoty je Vám k dispozici vysavač dna. Tím je ulehčena práce filtračních zařízení a je chráněno životní prostředí.

Hodnota pH:

Nejdůležitější při péči o vodu v bazénu je hodnota pH. Ovlivňuje všechny faktory vody v bazénu. Prvním krokem je vždy: kontrola hodnoty pH (pH/testovací nástroj na chlor nebo pH/testovací nástroj na kyslík)!

Ideální rozsah leží mezi 7,0 - 7,4. Je-li hodnota pH příliš vysoká, může dojít k podrážděním pokožky a očí, a rovněž toto může znemožnit účinek dalším opatřením v rámci péče. Pokud je hodnota pH příliš nízká, může dojít ke korozi Vašich armatur.

K lepšímu rozptýlení je přidáván regulátor pH (příslušenství) v blízkosti přívodu nebo na více místech bazénu (**ne** před filtrem).

Je nutno dodržovat pokyny k použitému produktu.

Dezinfekce:

Vaše voda ke koupání by měla být oázou pohody a zdraví, tedy čistá a hygienicky bezvadná. Díky vlivům životního prostředí jsou vždy do vody zanášeny částice nečistot, zárodky a bakterie, ty poslední se zřetelně množí při vysokých teplotách vody nad 20 °C. Aby se těmto vlivům zabránilo, navrhuje se tzv. „oxidační prostředek“ v různé formě. Zde se hlavně jedná o stabilizované organické produkty s chlorem, protože se s nimi lehce manipuluje a disponují nejlepším stupněm účinku. Ze 100 lidí cca 3 reagují na produkty s chlorem **alergicky**. V tomto případě doporučujeme kyslíkovou metodu jako alternativu. Při chlorování rozlišujeme dvě metody: Zaprvé šokové nebo nárazové chlorování (granulát nebo tablety pro rychlé chlorování), např. při novém plnění bazénu nebo odlišných výsledcích měření. Zadruhé dlouhodobé nebo trvalé chlorování, přičemž se pracuje s pomalu se rozpouštějícími produkty s chlorem (dlouhodobé chlorovací tablety), které umožňují konstantní předávání chloru. **Ideální hodnota chloru leží mezi 0,3 - 0,6 mg/l.**

Zdolávání řas:

Řasy jsou mikroorganismy, které slouží jako základ potravy pro bakterie. Pro zajištění bezvadné, hygienické kvality vody, je nezbytné bazén a vodu udržovat bez řas. Samotný chlor toto nemůže ve všech případech zaručit, zejména to platí pro venkovní zařízení.

Použijete-li kapalný prostředek na prevenci proti řasám, který je *nepěnivý*, nebude se Vám tvořit pěna na zařízeních s protiproudem, fontánami nebo při hrách ve vodě.

Tvorba vloček:

Mnohé částice nečistot jsou tak malé, že nejsou zachycovány pískovým filtrem (koloidní). Aby se odstranily, doporučujeme flokulační prostředky. Tím se zvýší schopnost filtru tyto částice separovat. Samotné nejjemnější nečistoty se usazují na vločkách nebo jsou na ně navázány. Výsledkem je křišťálově čistá voda. Flokulační prostředky mohou být dávkovány preventivně.

Perfektní jarní péče:

Na pořadu dne je jarní čištění - jak postupovat nejlépe?

Abyste si ulehčili práci, shrnuli jsme nejdůležitější kroky:

6. **Hrubé nečistoty** odstraní pomocí sítěk a podběráků na čištění dna, aby se neucpal odtok z bazénu.
7. Nechte nyní svůj bazén zcela vyprázdnit, aby se mohly odstranit také usazeniny vodního kamene a ulpívající nečistoty. Vyprázdnění bazénu je nutné, protože pouze tak jsou čisticí prostředky účinné a tím je vytvořen základ pro hygienicky bezvadnou péči o vodu. Pozor, toto neplatí pro bazény, které jsou zapuštěny v podlaze. Musí být zaručena stabilita.
8. K čištění stěn a dna bazénu doporučujeme **základní čistič**: Tím je kyselý čistič proti usazeninám vodního kamene a krustám. Nenapadá plasty, neměl by ovšem být dostát do kontaktu s materiály citlivé na kyseliny jakými jsou mramor nebo armatury bazénu. Základní čistič nanášejte podle stupně znečištění zředěný v poměru 1:3 až 1:10 s vodou a lehce plochy seřete. Po 5 - 10 minutách doby působení ještě jednou seřete a důkladně opláchněte. Opatrně: Měla by být používána houba na fólie nebo měkký kartáč na fólie. Nenechávejte čistič vyschnout, ale pouze jen působit.
9. Nečistoty ze sazí a mastnoty, které se usadily na vodní hladině bazénu, odstraní lehce pomocí **čističe okrajů bazénu**: Tento alkalický čistič skvěle odstraňuje nečistoty ze sazí, mastnoty a kosmetiky. Můžete čistič okraje bazénu prostě dát na houbu čistý nebo zředěný s vodou. Předem namočený špinavý okraj otřete a nechte čistič chvíli působit, poté opláchněte ihned čistou vodou. U ulpívajících skvrn toto ošetření prostě opakujte.

10. Aby se Váš bazén při novém plnění nezměnil v pěnovou lázeň, musíte jej po čištění **důkladně vypláchnout**. Důležité je také, abyste k čištění bazénu používali pouze pro tento účel plánované prostředky a **nepoužívali žádné domácí čističe**, neboť jinak je omezen účinek produktů na úpravu vody. Některé základní látky domácích čističů se nesnášejí s přípravky na úpravu vody.

Pokyny pro nové plnění bazénu:

Proveďte filtrační zařízení a je-li to nutné, vyměňte písek ve filtru.

Nejdříve upravte hodnotu pH (ideálně: 7,0 – 7,4). Poté nastává základní dezinfekce, příp. nárazové chlorování. Po několika dnech probíhá dále normální péče o vodu, jak je uvedeno následně:

21. Regulace hodnoty pH
22. Dezinfekce
23. Zdolávání řas
24. Tvorba vloček
25. Čištění a péče

Pokyny pro perfektní přezimování:

Tak, jak odpovídá sezóně, na podzim začíná doba přezimování Vašeho venkovního bazénu.

Vyprázdněte 1/3 vody a zakryjte bazén jednoduše pomocí fólie. Vznikající ledová vrstva s sebou riziko poškození Vašeho bazénu. Vyprázdněte všechna vedení a zařízení a uložte je tak, aby byla chráněna před sněhem.

Proveďte vyprázdnění bazénu pomocí sady pro čištění dna a filtračního zařízení.

Prostředky pro přezimování zabrání krystalizaci minerálních solí, tzn. je podstatně snížen vznik zatěžujících okrajů z vodního kamene. Navíc je zabráněno, příp. je velmi silně zbrzděn nárůst řas, a rovněž usazování vodního kamene v mezerách, rozích a na hranách.

Použití: Poté, co je ukončena sezóna koupání a vyskytuje se ještě volný chlor, vyčkejte ještě několik dnů. Po snížení vodní hladiny pod vestavné díly přidejte prostředek pro přezimování podle stávající tvrdosti vody:

Množství vody	Potřeba prostředku pro přezimování při tvrdosti vody)*		
	do 25° tvrdosti	do 30° tvrdosti	od 30° tvrdosti
10 m ³	100 ml	200 ml	až 400 ml
20 m ³	200 ml	400 ml	až 800 ml
30 m ³	300 ml	600 ml	až 1200 ml
40 m ³	400 ml	800 ml	až 1600 ml
50 m ³	500 ml	1000 ml	až 2000 ml

)* Dodržujte pokyny k aplikovaným prostředkům

Tip 1: V časném předjaří, tedy několik týdnů před čištěním, ještě přidejte polovinu podzimní dávky. Pokud při jarním čištění vypustíte starou vodu, ušetříte si tím mnoho práce s čištěním.

Byly-li zimní měsíce nadprůměrně teplé, objeví se znovu nárůst řas a prostředek pro přezimování je tím částečně spotřebován. Navíc jsme zaznamenali zkušenost, že u bazénů, které nebyly přes zimu překryty, se obsah bazénu díky sněhu a dešti z poloviny vyměnil. To znamená, že v těchto speciálních případech by po vizuální kontrole vody v bazénu měla být případně ještě doplněna dávka prostředku pro přezimování.

Co dělat, když...

Problém	Příčina	Odstranění
1. Voda je zelená, ale čistá. U vody s obsahem mědi nebo železa časté hnědé skvrny	Stopy železa z plnicí vody (žlutozelené zbarvení)	Nárazové chlorování pomocí granulátu nebo tablet pro rychlé chlorování, regulace hodnoty pH, přidání flokulačního prostředku a čerstvé vody, nechat běžet průběžně oběhové čerpadlo
	Stopy mědi, dané měděným potrubím (tyrkysové zbarvení)	
2. Voda je hnědá a kalná.	Obsah železa v plnicí vodě	Jako 1.
3. Voda je černá a kalná.	Obsah manganu v plnicí vodě	Jako 1.
4. Voda je mléčná a kalná.	Kaly o) koloidní, organické nečistoty	Nárazové chlorování (jako 1.), přidat flokulační prostředek, nechat běžet oběhové čerpadlo
	p) Tvůrci tvrdé vody (anorganičtí)	Regulace hodnoty pH, přidání flokulačního prostředku, nechat běžet oběhové čerpadlo
5. Stěny bazénu mají mazlavý povlak.	Nárůst řas	Nárazové chlorování jako 1. Přidání algicidního prostředku
6. Stěny bazénu jsou drsné.	Usazeniny tvůrců tvrdosti při tvrdé vodě (vodní kámen)	Odstranění usazenin: Vyprázdnění bazénu, použití základního čističe, dodržení hodnoty pH 7,0 - 7,4
7. Objevil se chlorový zápach, podráždění očí.	Ve vodě je vázaný chlor (chloramin).	Nárazové chlorování jako 1., zvýšení přívodu čerstvé vody
8. Voda na zařízeních protiproudu silně pění.	Do vody se dostal silně pěnicí algicid/nebo zbytky prostředku na přezimování/čištění.	Zvyšte přísadku čerstvé vody, nepoužívejte žádné čističe pro domácnost.
9. Koroze	Příliš nízká hodnota pH	Zvýšit hodnotu pH na 7,0 - 7,4

- Je nutno pravidelně filtrovat. Jako směrná hodnota se doporučuje:

Intervaly během doby používání: denně 8 - 12 hodin.

Používání filtračního zařízení a jeho čištění se řídí tímto návodem k provozu.

Při nedodržení servisního pokynu se může kvalita vody zhoršit až do stavu nepoužitelnosti a ovlivnit čistotu bazénu.

Nedodržování servisního pokynu může vést ke zdravotním komplikacím.

5.2. Uskladnění/manipulace s produkty pro péči

Produkty pro péči je nutno uschovat mimo bazén tak, aby byly chráněny před dětmi.

Vynikající vlastnosti PVC (například pružné protahování, schopnost pružně nabývat původního tvaru, odolnost proti UV záření a mrazu a odolnost proti chemikáliím používaným v bazénech) znamenají, že vnitřní fólie z PVC jsou při stavbě montovaných bazénů nenahraditelné.

Přesto dbejte, aby se nerozpuštěné produkty obsahující chlór (tablety nebo granulát) nedostaly přímo do kontaktu s fólií, toto by mohlo jinak vést k poškozením fólie.

5.3. Bezpečnostní pokyny

Před stavbou a používáním bazénu si musíte pečlivě přečíst informace v tomto návodu, musíte jim rozumět a dodržovat je. Tyto varovné pokyny, návody a bezpečnostní směrnice zahrnují některá všeobecná rizika ve vztahu s činnostmi ve volném čase ve vodě, nemohou se ovšem zabývat všemi riziky a nebezpečími ve všech případech. U daných aktivit ve vodě je nutno mít se na pozoru, používat zdravý „selský“ rozum a předvídat rizika. Tyto údaje uschovejte pro pozdější využití.

Všeobecná bezpečnostní upozornění

- Šplhání po stěně bazénu nebo po zábradlí, a rovněž jeho přelézání nebo sezení na něm je zakázáno.
- Stejně tak je zakázáno skákání přes okraj bazénu.
- Je nutno dodržovat všeobecná pravidla pro koupání.
- V bazénu se nesmí používat žádné špičaté a ostré předměty.
- Sluneční podušky jsou pouze ke slunění a ne ke hraní nebo divokému řádění.
- Nezavěšujte se na sprchu.

Bezpečnost neplavců

- Doporučujeme vybavit neplavce osobními plovacími prostředky (např. plovací vestou, rukávky).
- Je nutné, aby nad slabými plavci a neplavci bděl neustálý aktivní dozor v podobě zkušené dospělé osoby. (Upozorňujeme na to, že maximální riziko utopení nastává u dětí mladších 5 let.)
- Dospělá zkušená osoba, která hlídá bazén, by proto měla určit, jak bude používán.
- Pokud není bazén používán nebo hlídán, je nutno z něj vytáhnout všechny hračky a zabránit, aby přitahovaly děti.

Bezpečnostní zařízení

- Doporučujeme zřízení blokovacího prostředku (a zablokovat všechna dvířka a okénka, pokud je to nutné), aby se zabránilo neoprávněnému přístupu k bazénu.
- Blokační prostředky, kryty bazénu, zařízení alarmu a podobná bezpečnostní zařízení mají smysl jako pomocný prostředek, nenahrazují ovšem stálý a znalý dozor dospělé osoby.

Bezpečnostní výbava

- Doporučujeme uchovávat záchrannou výbavu (např. záchranný kruh) v blízkosti bazénu.
- V blízkosti bazénu uchovávejte také funkční telefon a seznam čísel nouzového volání.

Bezpečné používání bazénu

- Všechny uživatele je nutno pobízet k tomu, aby se učili plavat.
- Je nutno se proškolit ve znalostech opatření první pomoci (oživování pomocí masáže srdce a umělého dýchání z plic do plic) a pravidelně si tyto znalosti osvěžovat.
- Všechny uživatele bazénu, včetně dětí, je nutno poučit o opatřeních v případě nouze.
- Nikdy neskákejte do mělké vody. Toto může vést k těžkým zraněním nebo k usmrcení.
- Nepoužívejte bazén, jste-li pod vlivem alkoholu nebo léků, které toto používání bazénu mohou ovlivňovat.
- Jsou-li používány kryty bazénu, je nutno je před použitím bazénu zcela odstranit.
- Péčí o vodu jsou uživatelé bazénu chráněni před onemocněními, které může voda způsobit.
- Chemikálie (např. produkty pro úpravu vody, čištění nebo dezinfekci) musí být uchovány mimo dosah dětí.
- Odnímatelné žebříky musí být instalovány na vodorovných plochách a nesmějí být odnímány během používání.
- Jsou používány následující symboly.

Tyto symboly musí být umístěny na dobře viditelném místě v blízkosti bazénu ve vzdálenosti 200 cm.



Persönliches Auftriebsmittel tragen!



Nicht springen!



Kinder im Wasser und der Wassenumgebung
stets beaufsichtigen!

Je nutno dodržovat návody k použití, obsluze a údržbě technického příslušenství.

5.4. Péče o dřevo

Vnější plochu bazénu pravidelně čistěte od prachu a nečistot, aby bylo zajištěno dobré vysychání.

Přejeme Vám hodně zdaru a mnoho radosti ve Vašem bazénu.

Vaše společnost

weka Holzbau GmbH

- HR -

Sadržaj

Naslovna stranica

1. Sadržaj

2. Predgovor

- 2.1. Općenito
- 2.2. Jamstvene odredbe
- 2.3. Uvjeti montaže

3. Opis proizvoda

- 3.1. Opće funkcije i područje primjene
- 3.2. Dimenzije
- 3.3. Podaci o napajanju
- 3.4. Sigurnosne informacije

4. Priprema/napomene o montaži i upotrebi

- 4.1. Transport i skladištenje
- 4.2. Ambalaža
- 4.3. Zaštita drveta
- 4.4. Napomene za montažu
- 4.5. Alat
- 4.6. Kratice

5. Upute za upotrebu i održavanje

- 5.1. Postupanje s vodom
- 5.2. Skladištenje, rukovanje i proizvodi za njegu
- 5.3. Upute o sigurnosti
- 5.4. Postupanje s drvetom

Prilog: - Upute za električnu instalaciju, UM br. art.: 800.0286.12.24

- Prilog 1 "Upute za vodovodnu instalaciju"
- Izjava o sukladnosti

2. Predgovor

2.1. Općenito

**Poštovani kupci,
zahvaljujemo se što ste se odlučili za weka proizvod.**

Prije sastavljanja pažljivo pročitajte ove upute kako biste spriječili pogreške ili oštećenja prilikom montaže.

VAŽNO!

Odmah s pomoću popisa dijelova provjerite je li weka proizvod do vas stigao kompletan i neoštećen.

Uništite popis dijelova tek nakon isteka jamstvenog roka. Taj popis služi kao kontrola potpunosti pojedinih dijelova i treba se sačuvati zajedno s računom. Eventualne se reklamacije pomoću tog popisa mogu riješiti bez problema. Brojevi stavki na popisu dijelova ne odgovaraju brojevima pozicija u sljedećoj uputi za montažu.

Zadržavamo pravo na daljnji razvoj u smislu tehničkog poboljšanja. Stoga može doći do malih odstupanja u prikazima.

Preporučujemo da montažu obave najmanje 2 osobe. Početni radovi, poput postavljanja temelja i pripreme terena, moraju biti dovršeni.

Trakasti otisci na metalnom kutnom spoju posljedica su obrade, ne utječu na zaštitu od korozije i ne mogu biti razlog za reklamaciju.

Mali vidljivi vodoravni pregibi na zidovima bazena tipični su za bazene na otvorenom, ne utječu na upotrebljivost ili na funkcionalnost proizvoda i ne mogu biti razlog za reklamaciju.

Kutni spojevi izrađeni su od pocinčanog čeličnog lima, što znači da su učinkovito zaštićeni od korozije. Nemojte ih brusiti niti strugati. Mali površinski tragovi hrđe, kao i ogrebotine / mala utisnuta mjesta posljedica su proizvodnje, ne smanjuju upotrebljivost ili funkcionalnost proizvoda i ne mogu biti razlog za reklamaciju.

Tvrtka Weka Holzbau zadržava pravo na poboljšanja prije dostave zamjenskog proizvoda ako to ne utječe na funkcionalnost odn. upotrebljivost proizvoda.

Ako želite prebojati kutne spojeve, zatražite savjet stručnjaka.

2.2. Jamstvene odredbe

Jamstvene odredbe tvrtke WEKA Holzbau GmbH

Pod sljedećim uvjetima nudimo vam jamstvo u trajanju 5 godina na funkcionalnosti počevši od datuma isporuke, s tim da se ono odnosi samo na drvene dijelove naših proizvoda (weka proizvoda), a ne na sastavne dijelove ili komponente weka proizvoda od materijala različitih od drveta. Unutar jamstvenog razdoblja prema vlastitom odabiru možemo zamijeniti neispravne dijelove proizvoda ili same proizvode. Opseg jamstva pokriva besplatnu zamjenu manjkavih ili neispravnih drvenih dijelova. Opseg jamstva ne pokriva posljedične ili dodatne troškove, naročito troškove slanja, montaže ili preinake.

Jamstvo je isključeno u sljedećim slučajevima:

- ako je došlo do odstupanja od relevantnih uputa za montažu,
- ako su na proizvodu provedene izmjene (dodatne nadogradnje ili preinake) u odnosu na upute za montažu,
- ako su prekoračena navedena ograničenja opteretivosti (npr. težina snijega itd.),
- ako je WEKA proizvod postavljen na pogrešan temelj (podložnu ploču ili dr.), naročito ako je temelj izveden protivno građevinskim pravilima,
- ako nije provedeno dostatno održavanje drveta (održavanje: zaštita drveta, premazivanje itd.) ili ako ono uopće nije provedeno,
- ako su vjetrovi jačine iznad 7, prirodne katastrofe ili drugi ekstremni čimbenici doveli do oštećenja na WEKA proizvodu,
- ako je došlo do nedostataka poput promjene boje, napuklina, iskrivljenja, rascjepa i sličnih nedostataka koji se temelje na promjenama koje su normalne za drveni materijal.

Jamstveni zahtjevi uvažavaju se isključivo uz originalni popis pakiranja i originalni račun te ako su upućeni unutar jamstvenog roka u pisanom obliku, telefaksom ili putem e-pošte. Preduvjet za slanje zahtjeva je podastiranje dokaza o nedostatku, odn. oštećenju u slikovnom i tekstualnom obliku.

Jamstveni zahtjevi trebaju se uputiti na sljedeću adresu:

weka Holzbau GmbH, Johannesstraße 16, 17034 Neubrandenburg
Faks: 0395/42908-83; e-pošta: info@weka-holzbau.com

2.3. Uvjeti montaže (samo za EN / FR / IT / ES / NL)

Ako zatražite pomoć pri montaži pozivom weka tima za montažu, weka Holzbau GmbH će za vas obaviti sljedeće poslove:

Montaža predstavlja sklapanje (gradnju) isporučenih pojedinačnih dijelova proizvoda u skladu s uputama i ne obuhvaća zaštitu drveta, isporuku i montažu pribora i dodatnih dijelova.

Usluga montaže ne obuhvaća postavljanje električnih priključaka.

Proizvod koji treba montirati mora se nalaziti na mjestu ugradnje / konačnom položaju / ravnoj podlozi. Transport proizvoda ili pojedinačnih dijelova na udaljenost veću od 15 m ili na drugi kat nije uključen u cijenu montaže.

Podloga mora biti nosiva, horizontalna i ravna. Ako niste sigurni, za ravnoću se primjenjuje sljedeći standard:

DIN 18202 "Tolerancije ravnoće u visokogradnji", tablica 3, redak 3, pri čemu maksimalna visinska razlika između najudaljenijih točaka smije iznositi pribl. 10 do 11 mm.

Svi pripremni radovi moraju se obaviti prije početka montaže i u skladu s tehničkim propisima. Nosive konstrukcije moraju biti primjerene za montažu (npr. podloga, sabijeno tlo dostatne nosivosti, stvrdnut beton temelja).

3. Opis proizvoda

3.1. Opće funkcije i područje primjene

Bazen je namijenjen za postavljanje na otvorenom i za plivanje/kupanje.

3.2. Dimenzije

	Dimenzije Š/D/V	[cm]	Količina vode [litre]
593.3131	310 x 310 x 116		7450
593.4040	376 x 376 x 116		11400
593.4050	376 x 476 x 116		11400
593.5060	471 x 571 x 116		18200
594.4070	376 x 714 x 116		20490
594.4085	376 x 850 x 116		25630

3.3. Podaci o napajanju

Oznaka tehničke prostorije: s tipskom pločicom (samo ako se upotrebljava tehnička prostorija)
Tipska pločica mora se pričvrstiti u skladu s uputama za montažu.

Nazivni napon: 230 V, 50 Hz
Razred zaštite IP X4

Potrošnja energije: maks. 0,37 KW

Točne podatke potražite u uputama za električnu instalaciju, UM br. art.: 800.0286.12.24.

3.4. Sigurnosne informacije

Opasnost od poplavlivanja

Pri odabiru mjesta za postavljanje pazite na to da u slučaju propuštanja voda može otjecati neometano i bez uzrokovanja šteta.

Postavljanje bazena na padini

Strana padine koja je okrenuta prema bazenu mora imati ravni nagib ili zid. Zid bazena **ni u kakvom slučaju** ne smije podupirati padinu.

Vodite računa prilikom pripreme ravnog nasipa za bazen kako ga kišnica ne bi mogla ispirati. Za nastale podzemne vode i vode u slojevima predviđena je drenaža. Informirajte se o podlozi **prije** odabira mjesta za postavljanje!

Izbor podloge

Tlo ispod bazena mora biti ravno, vodoravno i mora imati dostatnu nosivost.

Prije pripreme podloge zatražite savjet lokalnog građevinskog stručnjaka koji može procijeniti primjerenost tla i predložiti odgovarajuće mjere za postavljanje temelja. U bazenu se, ovisno o njegovoj veličini, nalazi 7450 do 25630 litara vode!

Ako se bazen nalazi u blizini padine ili podzemnih prostorija, posavjetujte se s lokalnim građevinskim stručnjakom. U suprotnom je prisutna opasnost od urušavanja!

Biljke i eventualno grmlje moraju se odstraniti.

Tlo se mora očistiti od predmeta (npr. kamenja) koji mogu oštetiti unutarnji PVC omot.

U slučaju asfaltne ili betonske podloge treba zaštititi unutarnji PVC omot od izravnog dodira s tlom jer u suprotnom može doći do oštećenja (opasnost od propuštanja).

Obavezno uzmite u obzir da se unutarnji PVC omot smije dodirivati samo s materijalom koji je kompatibilan s PVC-om.

Kao podlogu upotrijebite isporučenu zaštitnu podlogu od recikliranog tekstila.

Potreban prostor

Veličina potrebnog prostora ovisi o veličini bazena. Potrebno je osigurati nesmetan pristup bazenu sa svih strana, dobre uvjete za ventilaciju i zaštitu od atmosferskih utjecaja.

Potreban prostor treba pokrivati i slobodan prostor sa svih strana bazena veličine 1,0 – 1,5 m.

Spuštanje bazena u tlo

Ne preporučuje se spuštanje/ukopavanje bazena u tlo. Ako to ipak želite učiniti, zatražite savjet lokalnog građevinskog stručnjaka jer u suprotnom prijeto opasnost od teških nesreća i šteta.

Upute o sigurnosti i upozorenja

Pridržavajte se uputa o sigurnosti i upozorenja na bazenu, kao i napomena koje su navedene u uputama za postavljanje, upotrebu i održavanje.

Električne, priključne i montažne radove trebaju obaviti stručni izvođači, uz pridržavanje važećih propisa!

Električni priključak mora se provesti preko strujnog kruga s FI zaštitnom sklopkom od ≤ 30 mA (pogledajte upute za električnu instalaciju).

U slučaju reklamacije morate pribaviti dokaze o propisno provedenom postavljanju (potvrda proizvođača, zapisnik o preuzimanju, račun) koji su sastavni dio jamstvene dokumentacije.

Kako biste izbjegli nezgode, zabranite pristup djeci za vrijeme montaže.

Filtarski uređaj za bazen mora se postaviti u tehničkoj prostoriji.

Tehnička prostorija mora biti zaštićena bravom!

U tehničkoj prostoriji nije dopuštena upotreba vodenog mlaza (npr. prskanje mlazom vode).

Razina vode

Ne smije se prekoračiti maksimalna razina vode od 1,03 m.

Pražnjenje bazena

Bazen se može isprazniti s pomoću kompleta za čišćenje dna (dodatna oprema) ili preko filtarskog uređaja.

U slučaju visoke razine vode u bazenu (iznad obirača), voda se mora ispustiti s pomoću funkcije otjecanja na filtarskom uređaju.

Opterećenje visećih ljestava

Viseće ljestve smiju se upotrebljavati samo za ulazak u bazen i izlazak iz njega. Dopušteno opterećenje iznosi maks. 150 kg.

Drugo

Ako ste bazen kupili bez sustava za filtriranje, on se mora naknadno ugraditi.

Ako se upotrebljava pješčani filtar / pumpa, potrebno je pridržavati se zasebnih uputa za rukovanje i montažu.

4. Priprema / upute za montažu i upotrebu

4.1. Transport i skladištenje

Proizvod se isporučuje na paletama.

Nakon raspakiranja i provjere, dijelove obradite na sljedeći način:

- Zaštitite drvo od

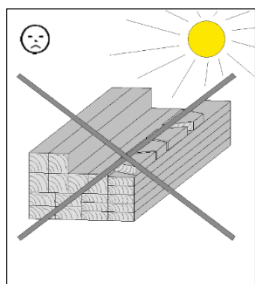

dugotrajnog, izravnog
sunčevog zračenja

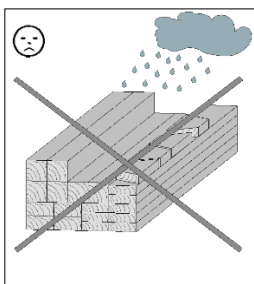

vlage

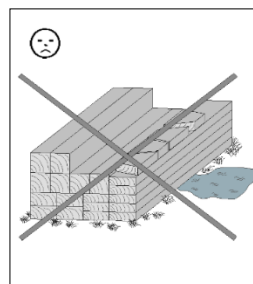

kontakta s tlom

- Posljedice neodgovarajućeg skladištenja su:
 - napukline
 - izobličenja i savijanja
 - truljenje (izloženost djelovanju štetočina itd.)

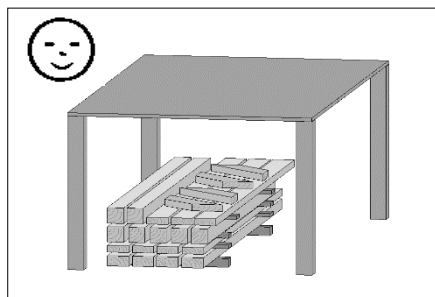

Drvo skladištite tako da bude zaštićeno od
atmosferskih utjecaja i osigurajte dostatno
provjetranje!

- Drvo je prirodan proizvod. Dijelovi različite boje, čvorovi i pukotine predstavljaju uobičajene pojave i ne utječu na statiku. Pod utjecajem atmosferskih prilika, posebice nakon dugih razdoblja topline, mogu se uslijed suše stvoriti napuknuća. Ta napuknuća uslijed suše ne predstavljaju nedostatak glede kvalitete, već su prirodna pojava. Ovisno o vremenskoj situaciji, mogu se ponovo svesti na minimum. Nadalje, napuknuća koja se pojavljuju uzdužno uslijed suše nemaju utjecaja na čvrstoću i nosivost materijala.

4.2. Ambalaža

Nemojte jednostavno baciti ambalažu! Ambalažu od papira, kartona i valovitog kartona, kao i dijelove od plastične mase treba staviti u odgovarajuće kontejnere za sakupljanje.

4.3. Zaštita drveta

Dubinsko impregnirani proizvodi već su zaštićeni od vlage, insekata koji oštećuju drvo i gljivica. Nema zaštite od tamnjenja površine. Nema zaštite od plavljenja.

Neobrađeno drvo, kao i drvo koje je dubinski impregnirano, treba i dodatnu obradu radi postizanja željenog izgleda ili u slučaju pojavljivanja prirodnih napuklina.

Dubinski impregnirano vrtno drvo koje nakon proizvodnje uslijed proizvodnog procesa sadrži veliku količinu vlage, tijekom skladištenja pokazuje sklonost stvaranju **pljesni te površinskih mrlja od plijesni**. To ne utječe na kvalitetu drveta niti na njegovu čvrstoću. Nakon sušenja plijesan se može odstraniti npr. četkom.

4.4. Napomene za montažu

Pridržavajte se točke 3.4. „**Sigurnosne informacije**“!

Ovo morate uzeti u obzir prije postavljanja!

Prilikom postavljanja bazena na planirano mjesto pripazite na položaj postojećih električnih i vodovodnih priključaka kojima trebate prilagoditi položaj obirača odn. tehničke prostorije.

Na to pazite i pri određivanju položaje prve razine dasaka. Mjesto za postavljanje bazena mora biti čvrsto i potpuno ravno, a eventualne neravnine moraju se izravnati.

Ako izmjerene razlike u visini međusobno odstupaju za više od 1,0 cm, temelj je pogrešno pripremljen.

Za bazene s tehničkom prostorijom 594.4070 / 594.4085 potrebni su temelji s potpornijima za ukrućivanje u skladu s uputama za montažu. Njihovo postavljanje mora se uključiti u iznad navedeni postupak! Nakon obavljenog izjednačavanja visine / izravnavanja tla, izmjerite temelje po visini i dužini.

Ovo morate uzeti u obzir tijekom postavljanja!

- **Postavljanje bazena**

Pažnja: Tijekom montaže mora se provjeravati stoji li bazen u potpuno vodoravnom položaju. Ako izmjerene vrijednosti međusobno odstupaju za više od 1,0 cm, temelj je pogrešno pripremljen.

- Ugradnja unutarnjeg omota bazena

Unutarnji omoti bazena izrađeni su od PVC folija.

Općenito su folije bazena nešto manje od dimenzije bazena. To je neophodno kako bi se postiglo točno pristajanje bez nabora. Ukoliko bude potrebno malo zategnuti oblogu nakon ugradnje, to neće utjecati na njenu postojanost. Folija će se prilikom punjenja vodom malo proširiti jer ima svojstvo rastezanja od približno 20 %.

Unutarnji omot bazena od PVC-a proizveden je od termoplastičnog materijala. Zato treba paziti da se bazen postavlja pri vanjskoj temperaturi između +15 °C i +25 °C.

Unutarnji omot ne postavljajte pri jakom sunčevom zračenju, već pričekajte do večeri.

Napomene:

- 1) U svakom slučaju tijekom postavljanja unutarnjeg omota trebate nositi obuću ravnih potplata, a još je bolje da nosite samo čarape ili budete bos. Iz odjeće odstranite sve alate i druge oštre predmete jer je prisutna opasnost od oštećenja. **Pripazite jer je folija glatka i postoji opasnost od poskliznuća.**
- 2) Prije nego se unutarnji omot unese u bazen u plastičnoj vrećici, dno treba očistiti od kamenčića i moraju se poravnati neravnine. Oni bi kasnije mogli oštetiti foliju prilikom čišćenja ili loše utjecati na optiku. Stoga za zaštitu folije preporučujemo zaštitnu podlogu od recikliranog tekstila.
- 3) **Važno:** Radi sprječavanja zaraženosti crvenim i crnim algama ispod podloge koja se može primijetiti u obliku velikih tamnosmeđih ili crnih mrlja na dnu, preporučujemo da kao pregradni sloj upotrijebite zaštitnu podnu ceradu od polietilena (ne nalazi se u opsegu isporuke). Ako dno bazena bez polietilenske folije nakon izvjesnog vremena dobije crne ili smeđe mrlje, one se mogu najbrže i trajno ukloniti primjenom tretmana klorom (1 kg 100%-ne otopine granulata klora ili iste količine otopljenih tableta s klorom ili lužine za izbjeljivanje klorom) pri razini vode od maksimalno 10 cm.
- 4) Svi unutarnji omoti u tvornici su najprije spojeni po dužini, zatim su jednom preklopljeni i potom namotani od sredine prema van. To znači da se pri vađenju iz plastične vreće (u bazenu) paket

najprije treba položiti na rub, zatim odmotati prema sredini, nakon čega se treba rasklopiti 2. polovica i povući prema suprotnom kraju. Nakon toga se, počevši od sredine, treba razvući na obje strane.

- 5) Nakon toga foliju za zid treba povući okomito prema gore kako bi se gornji kraj postavio preko ruba drvenog zida i pričvrstiti je u kutovima pomoću ljepljive ili vijčane stezaljke.
- 6) Sljedeće ispravke poda i zida su posebno važne za kasniji dosjed unutarnjeg omota bez nabora. Pod mora biti tako razvučen u žlijebovima kako bi se vanjski zavareni šav koji povezuje tlo sa obodom mogao što više povući prema van. Pritom pripazite da zidna folija bude prostrta okomito prema gore i da ne stvara poprečne ili kose nabore. Ako se to dogodi, treba otpustiti ljepljive ili vijčane stezaljke u tom području i ispraviti gornji rub prema potrebi.
- 7) Treba voditi računa o tome da pod, ako je moguće, bude bez nabora prije punjenja. Ako to nije moguće, zatežite ravno pod tijekom prvih minuta punjenja. Pri razini vode od 3 – 5 cm više nisu moguće ispravke.
Važno je pridržavati se sljedećeg: **Ostanite u bazenu sve dok se dno ne izravna.** Ako su na zidu prisutni nabori, oni se još uvijek mogu ukloniti izravnavanjem. U nastavku punjenja bazena potrebno je neprekidno provjeravati ima li nabora na foliji.
- 8) Kada razina vode dosegne oko 2/3 bazena, a zidovi su bez nabora, folija se može trajno pričvrstiti za gornji vanjski rub drvenog zida. Nakon toga se postavljaju pokrivni profili kao gornji završetak zida. Ulazna sapnica i obirač ugrađuju se kad voda dođe na 5 – 6 cm ispod njihovog otvora. Tek tada se na tom mjestu folija urezuje prema otvoru. Nakon montaže ulazne sapnice, obirača i potrebnih spojnih crijeva bazen se može napuniti do kraja. Pri montaži i puštanju u rad filtarskog uređaja pridržavajte se isporučenih uputa za rukovanje.

- **Cerada za prekrivanje**

Ako upotrebljavate ceradu za pokrivanje (nije u opsegu isporuke) preporučujemo da ceradu pričvrstite kukicama za zavrtnje u skladu s posljednjom slikom. Cerada treba ležati na površini vode, ne smije biti napeta ili prevučena preko ruba bazena.

Napomena: Cerade nisu namijenjene za upotrebu u kombinaciji s gornjim okvirima niti za prekrivanje tijekom zime.

4.5. Alat

Sve vijčane spojeve prethodno izbušite kako biste spriječili oštećenja drvenih dijelova!
 Sljedeći znak u uputama upozorava na to još jednom:

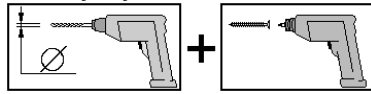

Prije početka montaže trebate pripremiti sljedeći alat:

metar

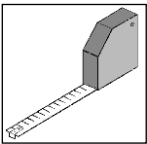

bušilica

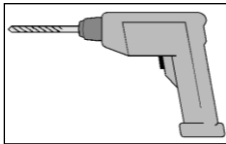

električni odvijač

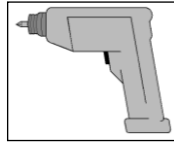

čekić

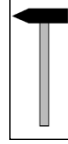

olovka

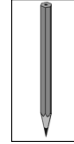

šilo

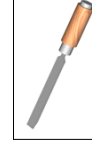

gumeni čekić

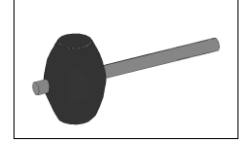

pila

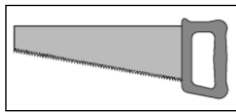

skalpel

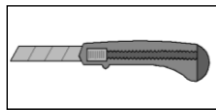

konopac

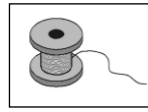

libela

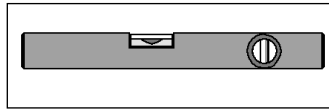

francuski ključ

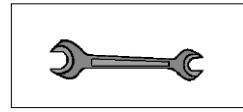

vijčana stezaljka

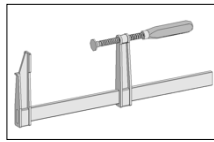

4.6. Kratice

RW	-	stražnji zid
SW	-	bočni zid
cm	-	centimetar
mm	-	milimetar
Abb.	-	Slika

10A	-	...A
------------	---	-------------

Dijelovi s tim znakom ostaci su koji se trebaju upotrijebiti na drugom mjestu i ne smiju se baciti u otpad.

3B	-	...B
-----------	---	-------------

Dijelovi s tim znakom privremeno se pričvršćuju kao pomagala pri montaži, a kasnije se ponovo skidaju i montiraju na drugom mjestu.

5. Upute za upotrebu i održavanje

Za upotrebu / ulazak u bazen upotrebljavajte isključivo postojeće ljestve na tehničkoj prostoriji ili ljestve dostupne kao dodatna oprema.

Ako upotrebljavate pomične ljestve, trebate paziti da one budu čvrsto postavljene.

Maksimalna razina vode: 1,03 m

Ako imate pitanja, obratite se proizvođaču: - weka Holzbau GmbH
Johannesstr. 16
17034 Neubrandenburg
Tel.: (0049) 395 42908-0
Faks: (0049) 395 42908-83

Podatke o postavljanju električnog sustava i sustava za vodu potražite u priloženim "Uputama za električnu instalaciju, UM br. art.: 800.0286.12.24" i "Upute za vodovodnu instalaciju – Prilog 1".

Njega i održavanje

Kutni spojevi su pocinčani i u pravilu ne zahtijevaju dodatne mjere zaštite.

Pocinčane površine imaju svojstvo tzv. "samoobnavljanja" i same izgladuju male ogrebotine ili rezove na pocinčanom materijalu.

Ako ipak primijetite stvaranje hrđe na površinama zbog postupaka proizvodnje, skladištenja, transporta i montaže, preporučujemo upotrebu kvalitetnog cinka u spreju; obratite se stručnjaku.

5.1. Postupanje s vodom

Općenito

Rukovanje kemikalijama

Kako bi se osiguralo sigurno postupanje s našim proizvodima, potrebno je paziti na sljedeće:

Različite kemikalije nikada se ne smiju miješati u koncentriranom obliku. Za miješanje s vodom upotrebljavajte isključivo za to namijenjene posude. **Uvijek dodajte kemikaliju u vodu, a nikada obrnuto!**

Sve kemikalije moraju se čuvati na suhom i hladnom mjestu, u originalnoj ambalaži.

Pridržavajte se propisa za upotrebu koji su navedeni na ambalaži.

Kemikalije se moraj čuvati tako da im ne mogu pristupiti djeca ni neovlaštene osobe.

Ambalaža naših proizvoda u potpunosti se može reciklirati.

GK = razred otrovnosti 4 + 5: Pridržavajte se upozorenja na ambalaži

Korisne napomene i prijedlozi

- Gruba prljavština može se čistiti bazenskim usisivačima. Na taj se način smanjuje opterećenje filtarskih uređaja i štiti se okoliš.

pH vrijednost:

Najvažniji čimbenik pri održavanju vode u bazenu predstavlja pH vrijednost. Ona utječe na sve druge čimbenike vode u bazenu. Prvi korak uvijek mora biti kontrola pH vrijednosti (pomagala za testiranje za pH/klor ili pH/kisik)! **Idealni raspon kreće se između 7,0 i 7,4.** Ako je pH vrijednost prevelika, može doći do nadraženosti kože i očiju, a može se i smanjiti učinkovitost drugih mjera održavanja. Ako je pH vrijednost premala, može doći do korozije na armaturama.

Radi boljeg raspršivanja regulator pH vrijednosti (dodatna oprema) vodi dodajte u blizini dovoda ili na više mjesta u bazenu (**ne** ispred filtra).

Pridržavajte se uputa za proizvod koji upotrebljavate.

Dezinfekcija:

Voda za kupanje treba biti oaza dobrog osjećaja i zdravlja, što znači da mora biti higijenski neupitna. Zbog vanjskih utjecaja u vodu uvijek dopijevaju čestice prljavštine, klice i bakterije, koje se u slučaju temperature vode iznad 20 °C i brzo razmnožavaju. Kako bi se ti utjecaji smanjili, preporučujemo upotrebu tzv. "oksidacijskih sredstava" u različitim oblicima. Pritom se prvenstveno radi o stabiliziranim organskim produktima klora jer njima se jednostavno rukuje i najučinkovitiji su. Približno 3 od 100 ljudi ima **alergijske** reakcije na proizvode s klorom. U takvim slučaju preporučujemo upotrebu metode s kisikom. Razlikujemo dvije metode kloriranja: Prva je "šok kloriranje" (klor u granulama ili tabletama s brzim djelovanjem) koje se primjenjuje npr. pri prvom punjenju bazena ili u slučaju odstupanja rezultata mjerenja. Druga je trajno ili kontinuirano kloriranje, pri čemu se upotrebljavaju proizvodi s klorom sa sporim otapanjem (klor u tabletama za dugotrajno djelovanje) koji omogućuju jednakomjerno ispuštanje klora. **Idealna količina klora kreće se između 0,3 i 0,6mg/l.**

Odstranjivanje algi:

Alge su mikroorganizmi kojima se hrane bakterije. Kako bi se postigla neupitna, higijenska kvaliteta vode, iz bazena i vode moraju se odstranjivati alge. Upotreba klora u nekim slučajevima nije dostatna, što naročito vrijedi za objekte na otvorenom.

Ako upotrebljavate tekuće sredstvo za zaštitu od algi *koje se ne pjeni*, izbjeci ćete stvaranje pjene na protustrujnim uređajima, u vodoskocima i pri igrama u vodi.

Flokulacija:

Neke čestice prljavštine su toliko sitne da prolaze kroz pješčani filter (koloidi). Za njihovo odstranjivanje preporučujemo upotrebu sredstava za bistrenje vode. Na taj će se način povećati učinkovitost filtra. Na ljuskice se vežu ili talože i najmanje čestice nečistoće. Rezultat je kristalno čista voda. Sredstva za bistrenje vode mogu se dodati kao prevencija.

Najbolja proljetna njega:

Stiglo je vrijeme za proljetno čišćenje. No kako ga najbolje obaviti?

Donosimo najvažnije korake koji će vam olakšati rad:

1. **Veću nečistoću** odstranite mrežama za lišće i čišćenje bazenskog dna, čime ćete spriječiti začepljenje odvoda u bazenu.
2. Potpuno ispraznite bazen kako biste mogli odstraniti i naslage kamenca i tvrdokornu nečistoću. Pražnjenje bazena nezaobilazno jer će sredstva za čišćenje samo tako biti učinkovita, čime ćete osigurati dobru podlogu za higijenski besprijekorno održavanje vode. No to se ne odnosi na bazene koji su ukopani u tlo. Morate osigurati stabilnost.
3. Za čišćenje zidova i dna bazena preporučujemo **temeljno sredstvo za čišćenje**: sredstvo za čišćenje s kiselinom koje odstranjuje naslage kamenca i skorenu prljavštinu. Ne nagriza plastične materijale, ali pazite da ne dođe u dodir s materijalima koji su osjetljivi na kiseline, poput mramora, ili s bazenskim armaturama. Temeljno sredstvo za čišćenje razrijedite vodom u omjeru od 1:3 do 1:10, ovisno o stupnju zaprljanosti, i dobro izribajte površine. Nakon 5 – 10 minuta djelovanja ponovo izribajte površine i zatim ih temeljito isperite. Pozor: upotrijebite grublju ili meku četku od umjetnog materijala. Nemojte dopustiti da se sredstvo osuši, nego ga ostavite da djeluje samo koliko je potrebno.
4. Čađa ili masna prljavština koja se nakupila na rubu bazena oko površine vode može se jednostavno odstraniti **sredstvom za čišćenje rubova bazena**: to alkalno sredstvo vrlo učinkovito odstranjuje

čađu, masnoće ili kozmetičke proizvode. Sredstvo za čišćenje rubova bazena možete nanijeti na spužvu nerazrijeđeno ili razrijeđeno vodom. Nanesite ga na prethodno namočen rub prljavštine i ostavite da djeluje neko vrijeme, a zatim ga odmah isperite čistom vodom. U slučaju tvrdokornih mrlja ponovite postupak.

5. Bazen se nakon čišćenja mora **temeljito isprati** kako se pri punjenju ne bi pretvorio u pjenušavu kupku. Važno je i to da se da čišćenje bazena upotrebljavaju samo sredstva koja su predviđena za tu namjenu, a **ne kućanska sredstva za čišćenje**, jer u suprotnom može doći do smanjenja učinkovitosti proizvoda za pripremu vode. Neki sastojci kućanskih sredstava za čišćenje loše reagiraju u dodiru sa sredstvima za pripremu vode.

Upute za punjenje bazena:

Provjerite filtarski uređaj i zamijenite filtarski pijesak ako je potrebno. Najprije izmjerite pH vrijednost (idealno: 7,0 – 7,4). Zatim slijedi osnovna dezinfekcija, odn. šok kloriranje. Nakon par dana može se nastaviti s uobičajenim održavanjem vode:

26. Reguliranje pH vrijednosti
27. Dezinfekcija
28. Odstranjivanje algi
29. Flokulacija
30. Čišćenje i njega

Upute za najbolju pripremu za zimu:

U skladu s godišnjim dobom, tijekom jeseni potrebno je pripremiti otvoreni bazen za zimu. Ispustite 1/3 vode i jednostavno prekrijte bazen folijom. Bazen se neće oštetiti uslijed stvaranja sloja leda. Ispraznite sve vodove i uređaje te ih pohranite na mjesto koje je zaštićeno od snijega.

Bazen praznite s pomoću kompleta za čišćenje dna i filtarskog uređaja.

Sredstva za prezimljavanje sprječavaju kristalizaciju mineralnih soli, što znači da se njihovom primjenom može značajno smanjiti stvaranje rubnih naslaga vodenog kamenca. Pored toga, sprječava se ili značajno usporava razmnožavanje otpornijih vrsta algi, kao i rast klica u spojevima, na rubovima i u kutovima.

Primjena: Po okončanju sezone kupanja pričekajte još nekoliko dana ako još ima slobodnog klora. Nakon spuštanja razine vode ispod ugradnih dijelova dodajte sredstvo za prezimljavanje, ovisno o tvrdoći vode:

Količina vode	Potrebna količina sredstva za prezimljavanje ovisno o tvrdoći vode)*		
	do 25° d. H	do 30° d. H	od 30° d. H
10 m ³	100 ml	200 ml	do 400 ml
20 m ³	200 ml	400 ml	do 800 ml
30 m ³	300 ml	600 ml	do 1200 ml
40 m ³	400 ml	800 ml	do 1600 ml
50 m ³	500 ml	1000 ml	do 2000 ml

)* Pridržavajte se uputa za sredstvo koje upotrebljavate

Savjet 1: Početkom proljeća, dakle nekoliko tjedana prije čišćenja, dodajte još polovicu doze. Tako ćete značajno smanjiti količinu posla pri proljetnom čišćenju, kad ispuštite staru vodu.

Ako su zimski mjeseci natprosječno topli, razmnožavanje algi ponovo započinje i dolazi do djelomičnog trošenja sredstva za prezimljavanje. Pored toga, iskustvo je pokazalo da u bazenima koji tijekom zime nisu pokriveni uslijed snijega i kiše dolazi do zamjene gotovo polovice sadržaja bazena. To znači da u takvim posebnim okolnostima nakon vizualne provjere vode u bazenu prema potrebi treba dodati još sredstva za prezimljavanje.

Što učiniti, ako...

Problem	Uzrok	Rješenje
1. Voda je zelena, ali bistra. Ako voda sadrži bakar ili željezo, često nastaju smeđe mrlje.	Tragovi željeza u vodi (žutozelena boja)	Šok kloriranje uz primjenu klora u granulama ili tabletama s brzim djelovanjem, reguliranje pH vrijednosti, dodavanje sredstva za bistrenje i čiste vode, uključivanje cirkulacijske pumpe.
	Tragovi bakra zbog bakrenih vodova (tirkizna boja)	
2. Voda je smeđa i mutna	Prisutnost željeza u vodi	Kao pod 1.
3. Voda je crna i mutna	Prisutnost mangana u vodi	Kao pod 1.
4. Voda je bjelkasta i mutna	Tvari koje uzrokuju zamućivanje q) koloidne, organske nečistoće	Šok kloriranje (kao pod 1.), dodavanje sredstva za čišćenje, uključivanje cirkulacijske pumpe.
	r) Tvari koje povećavaju tvrdoću vode (anorganske)	Reguliranje pH vrijednosti, dodavanje sredstva za bistrenje vode, uključivanje cirkulacijske pumpe
5. Zidovi bazena su skliski	Razmnožavanje algi	Šok kloriranje, kao pod 1. Dodavanje algicida
6. Zidovi bazena su hrapavi	Taloženje tvari koje povećavaju tvrdoću vode (kamenac)	Odstranjivanje naslaga: pražnjenje bazena, primjena temeljnog sredstva za čišćenje, održavanje pH vrijednosti između 7,0 i 7,4.
7. Pojava mirisa po kloru, nadraženost očiju	U vodi je prisutan vezani klor (kloramini)	Šok kloriranje, kao pod 1, povećanje dovoda svježije vode.
8. Snažno zapjenjivanje vode na protustrujnim uređajima	U vodi je prisutan algicid ili ostaci sredstva za prezimljavanje/čišćenje koji dovode do snažnog razvoja pjene	Povećajte dotok svježije vode, nemojte upotrebljavati kućanska sredstva za čišćenje.
9. Korozija	Preniska pH vrijednost	Povećajte pH vrijednost na 7,0 do 7,4

- Sustav za filtriranje mora redovito raditi. Preporučujemo da se pridržavate sljedećih smjernica:

Intervali tijekom razdoblja kad je bazen u upotrebi: svakodnevno 8 – 12 sati.

Upotreba filtarskog uređaja i njegovo čišćenje trebaju se provoditi u skladu s uputama za rukovanje tim uređajem.

U slučaju nepridržavanja uputa za rukovanje kvaliteta vode može pasti do razine neupotrebljivosti, a može doći i do negativnog učinka na čistoću bazena.

Nepridržavanje uputa za rukovanje može imati i posljedice za zdravlje.

5.2. Skladištenje/rukovanje proizvodima za njegu

Proizvodi za njegu trebaju se držati izvan bazena, na sigurnom mjestu kojem ne mogu pristupiti djeca.

Izvrсна svojstva PVC-a, kao npr. elastičnost, sposobnost vraćanja, otpornost na UV zračenje i mraz, kao i postojanost na razrijeđene kemikalije za bazen čine unutarnji omot od PVC-a nezamjenjivim za montažne bazene.

Pritom ipak vodite računa kako nerazrijeđeni proizvodi s klorom (tablete ili granulati) ne bi došli u izravan kontakt s folijom jer to može dovesti do oštećenja folije.

5.3. Upute o sigurnosti

Prije postavljanja i upotrebe bazena moraju se pročitati i usvojiti sve informacije u ovim uputama te ih se morate pridržavati. Ta upozorenja, upute i sigurnosne smjernice obuhvaćaju općenite rizike povezane s rekreativnim aktivnostima u vodi, ali ne mogu obuhvatiti sve slučajeve rizika i opasnosti. Pri svakoj aktivnosti u vodi potreban je oprez, zdrav razum i dobro rasuđivanje. Sačuvajte ove informacije za upotrebu u budućnosti.

Općenite upute o sigurnosti

- Zabranjeno je penjanje po zidovima bazena i po rukohvatima, kao i njihovo preskakanje i sjedenje na njima.
- Zabranjeno je i skakanje s ruba bazena.
- Pridržavajte se općenitih pravila za kupanje.
- U bazenu nemojte upotrebljavati šiljate i oštre predmete.
- Površine za sunčanje namijenjene su samo za sunčanje, a ne za igru ili trčanje po njima.
- Zabranjeno je vješanje na tuševe.

Sigurnost neplivača

- Preporučuje se da neplivači upotrebljavaju osobno pomagalo za održavanje na vodi (npr. prsluk ili narukvice za plivanje).
- U svakom trenutku odrasla osoba zadužena za nadzor mora aktivno i pažljivo nadzirati neiskusne plivače i neplivače (podsjećamo da najveći rizik od utapanja prijete djeci mlađoj od 5 godina).
- Potrebno je odrediti odraslu i iskusnu osobu koja će nadzirati bazen tijekom njegove upotrebe.
- Kad se bazen ne upotrebljava ili ne nadzire, iz njega se moraju izvaditi sve igračke kako ne bi privukle djecu u bazen.

Sigurnosni uređaji

- Preporučuje se postavljanje ograde (i zaključavanje svih vrata i prozora na njoj) koja će spriječiti neovlašten pristup bazenu.
- Ograde, pokrivala za bazen, alarmni uređaji i slični sigurnosni mehanizmi korisna su pomagala, no ne mogu zamijeniti stalan nadzor i budnost iskusne odrasle osobe.

Zaštitna oprema

- Preporučujemo da u blizini bazena držite opremu za spašavanje (npr. pojas za spašavanje).
- U blizini bazena treba se nalaziti telefon i popis telefonskih brojeva za hitne slučajeve.

Sigurna upotreba bazena

- Sve korisnike treba potaknuti da nauče plivati.
- Treba naučiti mjere prve pomoći (kardiopulmonalna reanimacija) i redovito ponavljati znanja o njima.
- Svi korisnici bazena, uključujući djecu, trebaju primiti poduku o mjerama prve pomoći.
- Nikada nemojte skakati u plitku vodu. To može dovesti do teških ozljeda ili smrti.
- Bazeni nemojte upotrebljavati pod utjecajem alkohola ili lijekova koji bi mogli utjecati na sposobnost upotrebe.
- Ako se upotrebljavaju pokrivala za bazen, ona se prije upotrebe bazena moraju u potpunosti skinuti.
- Korisnici bazene štite se od bolesti koje se šire vodom kroz neprekidno održavanje vode.
- Kemikalije (npr. proizvodi za održavanje vode, čišćenje ili dezinfekciju) se moraju držati izvan dohvata djece.
- Odvojive ljestve moraju se postaviti na vodoravnu podlogu, a tijekom upotrebe se ne smiju skidati.
- Upotrebljavaju se sljedeći znakovi.

Ti se znakovi moraju postaviti na dobro vidljiva mjesta na udaljenosti od najviše 200 cm od bazena.



Persönliches Auftriebsmittel tragen!



Nicht springen!



Kinder im Wasser und der Wasserumgebung
stets beaufsichtigen!

Obavezno se pridržavajte uputa o upotrebi i rukovanju tehničkom opremom te o njezinom održavanju.

5.4. Postupanje s drvetom

Vanjske površine bazena moraju se redovito čistiti od prašine i prljavštine kao bi se osiguralo dobro sušenje.

Želimo vam mnogo sreće i veselja pri upotrebi bazena.

Vaša

weka Holzbau GmbH

- SLO -

Kazalo

Prva stran

1. Kazalo

2. Uvod

- 2.1. Splošno
- 2.2. Garancijska določila
- 2.3. Pogoji za namestitev

3. Opis izdelka

- 3.1. Splošna namembnost in področje uporabe
- 3.2. Mere
- 3.3. Podatki o napajanju
- 3.4. Podatki o varnosti

4. Priprava – navodila za namestitev in uporabo

- 4.1. Prevoz in skladiščenje
- 4.2. Embalaža
- 4.3. Zaščita lesa
- 4.4. Navodila za namestitev
- 4.5. Orodje
- 4.6. Okrajšave

5. Navodila za uporabo in vzdrževanje

- 5.1. Obdelava vode
- 5.2. Skladiščenje, uporaba negovalnih izdelkov
- 5.3. Varnostni napotki
- 5.4. Nega lesa

Priloga - Navodila za električno napeljavo; kat. št. NN: 800.0286.12.24

- Priloga 1 "Navodila za vodovodno napeljavo"
- Izjava o skladnosti

2. Uvod

2.1. Splošno

Spoštovani kupec!
zahvaljujemo se vam za nakup izdelka Weka.

Preden začnete z gradnjo, natančno preberite to navodilo, da se boste tako lahko izognili napakam pri montaži ali poškodbam.

POZOR!

S priloženim seznamom delov preverite, ali ste izdelek Weka prejeli nepoškodovan in v celoti.

Priloženi seznam delov zavržite šele po poteku garancije. V pomoč vam bo pri preverjanju posameznih delov, zato ga shranite skupaj z računom. Morebitne reklamacije je mogoče brez težav uveljaviti s pomočjo tega seznama delov. Postavke seznama se ne ujemajo s postavkami navodil za montažo.

Pridružujemo si pravico do sprememb zaradi tehničnih izboljšav. Zato lahko pride pri manjših odstopanj v videzu.

Priporočamo vam, da montažo izvedeta dve osebi. Začetna dela, kot je priprava temeljev in terena, morajo biti že opravljena.

Črtasti odtisi na kovinski vogalni vezi so posledica končne obdelave in ne vplivajo na zaščito proti koroziji ter niso razlog za reklamacijo.

Majhni vodoravni pregibi na steni bazena so značilni za bazene na prostem in ne vplivajo na uporabnost ali namembnost bazena ter niso razlog za reklamacijo

Vogalne vezi so izdelane iz pocinkane jeklene pločevine, zaradi česar so dobro zaščitene pred korozijo. Ni jih dovoljeno brusiti ali strgati. Neznatno rjavenje na površini in drobne vdrtine so posledica izdelave in ne poslabšajo uporabnosti ali namembnosti bazena ter niso razlog za reklamacijo.

Podjetje Weka Holzbau ima pravico, da opravi dostavo nadomestnih delov, če to ne vpliva na uporabnost ali namembnost bazena.

Če želite prebarvati vogalne vezi, se o tem posvetujte s strokovnjakom.

2.2. Garancijska določila

Garancijska določila podjetja WEKA Holzbau GmbH

Ob naslednjih pogojih vam priznamo 5-letno garancijo na delovanje, ki traja od datuma dostave – vendar samo za lesene dele naših izdelkov (z imenom izdelek weka), ne pa za tiste elemente ali sestavne dele izdelka weka, ki so z njimi povezani in so izdelani iz drugih materialov, ne iz lesa. V okviru garancijskega roka po lastni izbiri zamenjamo dele z napako ali manjkajoče dele izdelka oziroma celoten izdelek. Garancija obsega samo brezplačno zamenjavo pomanjkljivega ali pokvarjenega lesenega dela. Ne vključuje posledičnih ali dodatnih stroškov, zlasti pa ne stroškov dostave, sestavljanja ali predelave.

Garancija ne velja, če:

- ne upoštevate pripadajočih navodil za montažo;
- je izdelek spremenjen (dodatne predelave ali dodelave) v primerjavi z navodili za montažo;
- niste upoštevali navedene največje obremenitve (npr. snežne obremenitve);
- ima izdelek WEKA napačno izdelane temelje (temelji/talna plošča itd.), zlasti pri kršitvah načel v gradbeništvu;
- izdelka ne vzdržujete ali pa je vzdrževanje neprimerno (vzdrževanje: zaščita lesa, premazi za les itd.) izvajano;
- izdelek poškoduje veter s hitrostjo nad 7. stopnjo jakosti, naravne katastrofe ali pride do poškodb zaradi dejanj iz objestnosti;

- pride do značilnih sprememb lesa, na primer sprememb barve, razpok, zvijanja, krčenja, nabrekanja ali podobnih običajnih sprememb, ki so značilne za naravni material les.

Garancijo lahko uveljavljate le z originalnim seznamom delov in računom, garancijske zahteve pa nam morate v določenem garancijskem roku posredovati v pisni obliki po faksu ali elektronski pošti. Pogoj za zahtevek je takojšnja prijava pomanjkljivosti oziroma škode v obliki urejenega prikaza škode s sliko in besedilom.

Garancijske zahteve pošljite na naslov:

weka Holzbau GmbH, Johannesstraße 16, 17034 Neubrandenburg
Faks: 0395/42908-83; e-pošta: info@weka-holzbau.com

2.3. Pogoji za namestitev (samo za EN/FR/IT/ES/NL)

Če pri namestitvi potrebujete pomoč in v ta namen pokličete monterje weka, vam podjetje weka Holzbau GmbH nudi naslednje:

Montaža pomeni sestavljanje (postavitve) posameznih dostavljenih delov izdelka v skladu z navodili, brez premazov, dostave ter namestitve dodatne opreme in delov te.

Storitev ne vključuje urejanja električnih priključkov.

Material za postavitev mora biti na mestu ali površini, predvideni za namestitev/postavitve. Premikanje izdelka ali posameznih delov dlje od 15 metrov ali v drugo nadstropje ni vključeno v ceno.

Podlaga mora biti nosilna, vodoravna in ravna. Če ste v dvomih glede ravnosti, upoštevajte določila:

3. vrstice 3. tabele standarda DIN 18202 "Tolerance v visokogradnji"
, ki določa da je največja dovoljena razlika v višini med dvema medsebojno najbolj oddaljenima točkama 10–11 mm.

Vsa pripravljalna dela morajo biti izvedena pred namestitvijo in v skladu s tehničnimi predpisi. Nosilne konstrukcije morajo biti primerne za namestitev (npr. pod, zadostno nosilna, utrjena tla, ustrezen beton temeljev).

3. Opis izdelka

3.1. Splošna namembnost in področje uporabe

Bazen je namenjen za postavitve na prostem za kopanje/plavanje

3.2. Mere

	Mere [cm] š/d/v	Prostornina [l]
593.3131	310 × 310 × 116	7450
593.4040	376 × 376 × 116	11400
593.4050	376 × 476 × 116	11400
593.5060	471 × 571 × 116	18200
594.4070	376 × 714 × 116	20490
594.4085	376 × 850 × 116	25630

3.3. Podatki o napajanju

Oznaka strojnice: s tipsko ploščico (le, če je strojnica vključena)
Tipsko ploščico pritrditev skladu z navodili za namestitvev.

Nazivna napetost: 230 V, 50 Hz
Stopnja zaščite IP X4

Poraba: najv. 0,37 kW

Za natančne podatke si oglejte Navodila za električno napeljavo; kat. št. NN: 800.0286.12.24.

3.4. Podatki o varnosti

Nevarnost preplavljanja

Pri izbiri mesta za bazen, bodite pozorni na to, da bo voda v primeru puščanja lahko odtekala neovirano, ne da bi pri tem povzročila dodatno škodo.

Namestitev bazena na pobočju

Visečo stran ob bazenu zasujte ali jo obzidajte. V **nobenem** primeru stena bazena ne sme podpirati naklona. Pazite, da deževnica ne more spodnesti ravnega nasipa bazena. V primeru prisotne podtalnice ali mlake opravite drenažo terena. O podlagi se prepričajte, **preden** izberete mesto za bazen.

Izbira podlage

Tla pod bazenom morajo biti ploščata, vodoravna in morajo imeti zadostno nosilnost. Za pripravo podlage se posvetujte s svojim strokovnjakom za gradnje, ki se seznanj s sestavo tal in pripravi ustrezne predloge za temeljno konstrukcijo. Glede na velikost bazena je v bazenu od 7450 do 25630 litrov vode!

Če se bazen nahaja v bližini pobočij ali kleti, se posvetujte z lokalnim strokovnjakom za gradnjo. V nasprotnem primeru lahko obstaja nevarnost zrušenja!

Preraščajoče rastlinje ali morebitno rušo je treba odstraniti.

S tal odstranite predmete (npr. kamne), ki bi lahko poškodovali notranjo plastično podlogo.

Pri asfaltnih in betonskih tleh zaščitite notranjo plastično podlogo pred neposrednim stikom s tlemi, v nasprotnem primeru lahko pride do poškodb materiala (nevarnost puščanja).

Upoštevajte, da lahko pride notranja plastična podloga v stik samo z materiali, ki ne poškodujejo plastike (PVC).

Za podlogo vedno uporabljajte priloženo zaščitno podlago.

Potreben prostor

Velikost potrebnega prostora je odvisna od velikosti bazena. Bazen mora biti vedno, ne glede na zunanje okoliščine, mogoče nadzorovano zračiti in ga izpostaviti vremenskim vplivom.

Postavitvi bazena morate okrog bazena nameniti približno 1,0–1,5 m več prostora, kot meri bazen.

Vgradnja bazena pod ravnino tal

Vgradnja bazena pod ravnino tal ni priporočena. Če želite to kljub temu izvesti, se posvetujte z lokalnim strokovnjakom za gradnjo, sicer lahko tvegate hude poškodbe in škodo.

Varnostni napotki in opozorila

Upoštevajte varnostne napotke in opozorila za bazen in navodila za namestitvev, uporabo in varnost.

Za električna, priključna in namestitvena dela pooblastite strokovno podjetje, ki naj dela izvaja ob upoštevanju veljavnih predpisov!

Električni priklop naj poteka prek tokokroga, zavarovanega z zaščitnim stikalom ≤ 30 mA (oglejte si Navodila za električno napeljavo).

Ob morebitni reklamaciji morate priskrbeti dokazila o ustrezni napeljavi (potrdilo proizvajalca, prevzemni zapisnik, račun), ki so sestavni del garancijske dokumentacije.

Da bi preprečili morebitne nesreče, se otroci med namestitvijo ne smejo zadrževati v neposredni bližini.

Čistilna naprava bazena mora biti nameščena v strojnici.

Strojnica mora biti zavarovana s ključavnico!

V strojnici ne smete brizgati vode (npr. brizganje z vodnim curkom).

Vodna gladina

Bazen je dovoljeno napolniti največ do višine 1,03 m.

Praznjenje bazena

Bazen praznite s kompletom za čiščenje tal (dodatna oprema) prek čistilne naprave.

Če je gladina vode v bazenu visoka (nad filtrom), jo znižajte s funkcijo za izplakovanje na čistilni napravi.

Obremenitev lestve

Lestev je namenjena le za spuščanje v bazen in iz njega. Nosilnost je največ 150 kg.

Drugo

Če kupite bazen brez čistilne naprave, morate zanjo poskrbeti sami.

S peščenimi čistilnimi napravami/črpalkami prejmete tudi posebna navodila za uporabo in namestitvev, ki jih morate upoštevati.

4. Priprava – navodila za namestitev in uporabo

4.1 Prevoz in skladiščenje

Izdelek prejmete zložen na palete.

Ko odstranite embalažo in pregledate dele, z njimi ravnajte, kot je navedeno v nadaljevanju:

- Zaščitite les pred

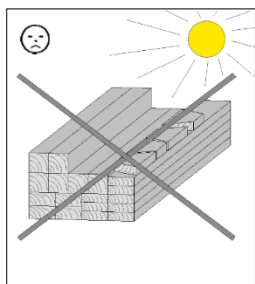

večurno, neposredno izpostavljenostjo
sončni svetlobi

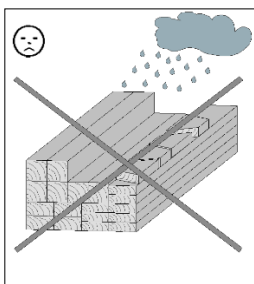

vlagi

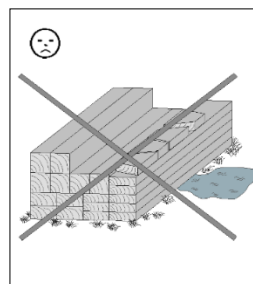

tlom

- Zaradi nepravilnega skladiščenja lahko pride do
 - razpok
 - zvijanja in izboklin
 - trohnenja (zaradi škodljivcev ipd.)

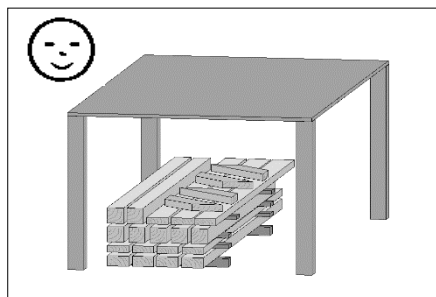

Les naj bo med shranjevanjem zaščiteno pred vremenskimi vplivi, poskrbite pa tudi za zadostno zračenje!

- Les je naraven izdelek. Različni barvni odtenki, grče in razpoke so normalen pojav in ne vplivajo na nosilnost. Zaradi izrednih vremenskih vplivov, še zlasti po dolgih toplih obdobjih, lahko nastanejo razpoke zaradi izsušenosti. Takšne razpoke nikakor ne pomenijo slabe kakovosti, ampak so naraven pojav. Pojav in se lahko glede na vremenske razmere znova zmanjšajo. Pri tem te razpoke, ki nastanejo vodoravno na les, ne vplivajo na trdnost in nosilnost materiala.

4.2. Embalaža

Embalaže ne odvrzite kjerkoli! Embalažo iz papirja, kartona, valovite lepenke in plastike odvrzite ločeno v ustrezne zabojnike za zbiranje odpadkov.

4.3. Zaščita lesa

Globinsko impregnirani izdelki so že zaščiteni proti vlagi, lesnim škodljivcem in glivam. Zaščitite proti sivenju ni. Prav tako ni zaščite pred modrenjem.

Neobdelan in tlačno globinsko impregniran les potrebuje tudi dodatno obdelavo zaradi videza in zaradi nastajanja povsem naravnih razpok zaradi izsušenosti.

Globinsko impregniran les za vrtove, ki po proizvodnji zaradi postopka vsebuje zelo visoko stopnjo vlažnosti, je pri skladiščenju zelo dovzeten za **madeže zaradi plesni in plesenje na površini**. Vendar to ne poškoduje lesa, niti ne vpliva na njegovo trdnost. Ko se les osuši, lahko plesen odstranite npr. s krtačo.

4.4. Navodila za namestitev

Upoštevajte točko 3.4 "**Varnostne informacije**"!

Upoštevajte pred postavitvijo!

Pri nameščanju bazena na zeleno mesto bodite še posebej pozorni na postavitve obstoječih električnih in vodnih priključkov in na podlagi tega določite prostor za filter ali strojnico.

Na to bodite pozorni tudi, ko določate položaj prve deske. Prostor za bazen mora biti trden in povsem raven, zato morebitne neravne predele zravnajte.

Če izmerjena razlika v višini presega 1,0 cm, podlaga ni pravilno pripravljena.

Za bazene s strojnicami 594.4070/594.4085 je treba temeljno konstrukcijo za ojačitvene nosilce pripraviti v skladu z navodili za namestitev. Pri namestitvi se ravnajte po zgoraj navedenem zaporedju! Ko zaključite z ravnanjem terena in izravnavanjem višine, po dolžini in širini izmerite temelje.

Upoštevajte med postavitvijo!

• **Postavljanje bazena**

Pozor: Tudi med postavitvijo morate redno preverjati, ali je bazen v povsem vodoravnem položaju. Če se izmerjene vrednosti razlikujejo za več kot 1,0 cm, podlaga ni pravilno pripravljena.

• Namestitev notranje podloge bazena

Notranje podloge za bazene so izdelane iz plastične folije.

Načeloma so folije za bazen nekoliko manjše od bazena. To je potrebno zato, da se folije prilagodijo bazenu in ne nastanejo gube. Če je podloga po namestitvi nekoliko preveč napeta, to ne vpliva na trpežnost. Folija zaradi 20-odstotne prožnosti popusti, ko bazen napolnite z vodo.

Notranja plastična podloga bazena je narejena iz termoplastičnega materiala. Zato bodite pozorni, da boste bazen postavljali pri zunanji temperaturi med +15 °C in +25 °C.

Notranje podloge ne nameščajte na močnem soncu (nebo brez oblačka). Raje počakajte do večera.

Pomembno:

- 1) Notranjo podlogo namestite obuti v čevlje z gladkim podplatom, ali še bolje, kar v nogavicah ali bosih. Iz oblačil odstranite vse orodje in ostre predmete, da se izognete morebitni škodi. **Upoštevajte, da je folija gladka in da vam lahko spodrsne.**
- 2) Preden notranjo podlogo namestite v bazen, morajo biti tla ravna in na njih ne sme biti kamenja. To bi lahko sicer pozneje pri čiščenju poškodovalo folijo in močno vplivalo na videz. Za zaščito folije vam priporočamo uporabo zaščitne podloge.
- 3) **Pomembno:** Da preprečite razvoj rdečih ali črnih alg, ki se kažejo kot veliki temnorjavi ali črni madeži na tleh, vam priporočamo, da na tla pod podlogo namestite ponjavo iz polietilena (ni priložena). Če na tleh bazena, pod katerim ni folije iz polietilena, sčasoma nastanejo črni ali rjavi madeži, lahko te hitro odstranite s klorom (1 kg 100-odstotnega raztopljenega klorovega granulata ali enaka količina raztopljenih klorovih tablet ali klorovega belila), ki ga dodate v največ 10 cm visoko vodo.
- 4) Vse notranje podloge se v tovarni najprej preložijo po dolžini in nato še enkrat po širini ter se na sredini zvijejo. To pomeni, da podlogo držite na nasprotnih koncih, ko jo (v bazenu) vzamete iz vrečke,

postavite na rob in jo na sredini odvijete ter polovici raztegnete. Nato pa podlogo razporedite po bazenu.

- 5) Folijo potegnite navpično navzgor, čez zgornji rob lesene stene, in robove folije pritrdite s primeži.
- 6) Popravljanje tal in stene, ki sledi, je še zlasti, da se podloga pozneje prilega brez gub. Tla povlecite navzdol, da se zunanji zvari, ki povezujejo tla z okolico, potegnejo navzven. Nato pazite, da se folija navpično prilega steni in da ne nastanejo prečne ali poševne gube. Če kljub temu pride to tega, na tem mestu odvijte primeže in zgornji rob ustrezno popravite.
- 7) Pred nalivanjem vode v bazen morajo biti tla brez gub. Če gube kljub temu ostajajo, jih zgladite v prvi minuti polnjenja bazena z vodo. Ko je gladina vode 3–5 cm, popravljanje ni več mogoče. Zato je pomembno: **Ostanite v bazenu, dokler tla niso brez gub.** Gube na steni lahko zdaj odpravite samo s poravnavanjem. Pri nadaljnjem polnjenju bazena pazite, da se folija ne bo zmečkala.
- 8) Ko voda sega do 2/3 višine in so stene brez gub, lahko folijo na zgornjem zunanjem robu trajno pritrdite. Na koncu na robove sten namestite zaključne profile. Dotočno šobo in filter namestite, ko je gladina vode 5–6 cm pod odprtino. Šele nato izrežite ustrezno odprtino na foliji. Po namestitvi dotočne šobe, filtra in cevi lahko bazen polnite naprej. Za namestitev in zagon čistilne naprave upoštevajte priložena navodila za uporabo.

- **Pokrivne ponjave**

Pri uporabi pokrivne ponjave (ni priložena) vam priporočamo, da za pritrditev uporabite lesne navoje, ki jih namestite v skladu z zadnjo sliko. Ponjava naj prosto leži nad vodo, ne sme biti tesno napeta in ne sme segati prek robov bazena.

Opomba: Ponjav ni mogoče namestiti skupaj v povezavi z zaključnimi vodili in niso namenjene prekrivanju bazena za zimo.

4.5. Orodje

Da se izognete poškodbam lesenih delov, vse navojne spoje najprej navrtajte!
V navodilih vas na to opozarja spodnji znak:

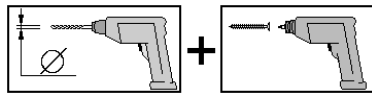

Pred začetkom sestavljanja si pripravite naslednja orodja:



4.6 Okrajšave

RW	-	Hrbtna stena
SW	-	Stranska stena
cm	-	centimetri
mm	-	milimetri
Abb.	-	Slika

10 A	-	...A
-------------	---	-------------

– označeni leseni deli so ostanki, ki jih je treba uporabiti na drugem mestu, in jih zato ni dovoljeno zavreči!

3B	-	...B
-----------	---	-------------

– označeni stenski elementi, ki jih je treba v pomoč pri namestitvi pritrditi le začasno, nato pa jih je treba odstraniti in znova namestiti na drugem mestu.

5. Navodila za uporabo in vzdrževanje

Za uporabo/dostop v bazen uporabljajte le obstoječe lestve pri strojnici ali lestve, ki so na voljo kot dodatna oprema.

Bodite pozorni, da premične lestve vedno postavite na trdno mesto.

Največja višina vode 1,03 m

V primeru vprašanj se obrnite na proizvajalca: - weka Holzbau GmbH

Johannesstr. 16

17034 Neubrandenburg

Tel: (0049) 395 42908-0

Faks: (0049) 395 42908-83

Za namestitvev električnih in vodnih priključkov si preberite priložena "Navodila za električno napeljavo; kat. št. NN: 800.0286.12.24" in "Navodila za vodovodno napeljavo – priloga 1".

Nega in vzdrževanje

Vogalne vezi so pocinkane, zato nadaljnja obdelava praviloma ni potrebna.

Pocinkane površine se zmorejo obnoviti same, zato se manjše praske ali zareze na pocinkanem materialu izgledajo same.

Če bi kljub temu zaradi postopkov pri izdelavi, skladiščenju, prevozu in namestitvi prišlo do rjavenja površine, priporočamo uporabo kakovostnega razpršila s cinkom. Posvetujte se s strokovnjaki.

5.1. Obdelava vode

Splošno

Delo s kemikalijami

Da zagotovite varnost pri uporabi naših izdelkov, upoštevajte naslednje:

Različnih koncentratov kemikalij nikoli ne mešajte med sabo. Za pripravo mešanice z vodo vedno uporabljajte v ta namen predvidene posode. **Vedno dodajajte kemikalije vodi in ne obratno!**

Vse kemikalije hranite na suhem mestu in v originalni embalaži.

Upoštevajte predpise za uporabo, navedene na embalaži posameznih kemikalij.

Vse kemikalije shranjujte tako, da ne bodo dosegljive otrokom in nepooblaščenim osebam.

Embalažo naših izdelkov je mogoče v celoti reciklirati.

GK = razred strupenosti 4 + 5: Upoštevajte opozorila na embalažah

Koristni napotki, predlogi

- Za grobo umazanijo so vam na voljo bazenski sesalniki. Z njimi razbremenite čistilno napravo in polepšate okolico.

Vrednost pH

Vrednost pH je ključnega pomena za vzdrževanje bazena. Vpliva na vse dejavnike bazenske vode. Prvi korak je vedno preverjanje vrednosti pH (pripomočki za preizkus vrednosti pH/klor ali pH/kisik) **Idealno območje je 7,0–7,4**. Če je vrednost pH previsoka, lahko pride do draženja kože in oči, poleg tega pa so izničeni nadaljnji ukrepi pri obdelavi. Če je vrednost pH prenizka, lahko pride do razjedanja armatur.

Regulator pH (dodatna oprema) vodi dodajajte v bližini dotoka ali na več mestih v bazenu (**ne** pred filter).

Upoštevajte navodila za izdelek, ki ga uporabljate.

Dezinfekcija

Kopalna voda mora biti oaza dobrega počutja in zdravja, torej mora biti tudi temu ustrezno čista in higiensko neoporečna. Zaradi zunanjih vplivov v vodo vedno zaidejo tudi delci umazanije, klice in bakterije, slednje se pri temperaturah vode nad 20 °C tudi hitro razmnožujejo. Da bi te vplive zmanjšali, priporočamo uporabo tako imenovanih »oksidacijskih sredstev« v različnih oblikah. To so predvsem stabilizirani organski izdelki s klorom, saj so enostavni za uporabo in se ponašajo z najboljšo učinkovitostjo. Pribl. 3 ljudje od 100 imajo **alergično** reakcijo na izdelke s klorom. V tem primeru priporočamo, da se raje odločite za načine na osnovi kisika. Poznamo dve metodi kloriranja: Prva je tako imenovano sunkovito kloriranje (klorov granulat oz. tablete za hitro delovanje), ki se uporablja npr. pri polnjenju bazena ali pri neustreznih izmerjenih vrednostih. Druga pa je trajno ali redno kloriranje, pri katerem uporabljamo izdelke, pri katerih se klor sprošča dolgo časa (klorove tablete za dolgotrajno delovanje), s čimer so zagotovljene enakomerne vrednosti klora. **Idealna vsebnost klora je 0,3–0,6 mg/l.**

Zatiranje alg

Alge so mikroorganizmi, s katerimi se hranijo bakterije. Če želite, da bo voda čista in neoporečna, morate iz bazena in vode odstranjevati alge. Samo klor ne zadostuje vedno, kar še zlasti velja za objekte na prostem.

Če boste uporabili tekoče sredstvo za zatiranje alg, ki se *ne peni*, se boste izognili morebitnemu nastajanju pene pri protitočni napravah, vodometih ali pri vodnih igrah.

Flokulacija (motnost vode):

Nekateri delci umazanije so tako majhni, da uidejo skozi peščeni filter (koloidi). Za odpravo teh priporočamo uporabo flokulanta. S tem se izboljša zmogljivost filtra. Tako se na kosme nalagajo oz. vežejo celo najdrobnejše nečistoče. Zato bo voda kristalno čista. Flokulant lahko dodajate tudi kot previdnostni ukrep.

Najboljša spomladanska nega:

Čas je za spomladansko čiščenje – kako se ga najbolje lotiti?

Da bi vam olajšali delo, predstavljamo najpomembnejše korake:

1. **Večje delce** odstranite z mrežami za listje in čiščenje bazenskih tal, da preprečite mašenje odtočnega sistema.
2. Bazen povsem izpraznite, da boste lahko odstranili tudi obloge vodnega kamna in trdovratno umazanijo. Praznjenje bazena je neizogibno, saj bodo čistilna sredstva le tako učinkovita, vi pa boste lahko poskrbeli za osnovo za higiensko neoporečno vodno nego. Vendar to ne velja za bazene, ki so pogreznjeni v tla. Stabilnost mora biti zagotovljena.
3. Za čiščenje bazenskega dna in sten priporočamo uporabo **osnovnega čistila**: To je kislo čistilo proti oblogam vodnega kamna in skorij. Ne najeda umetnih mas, vendar ga ne uporabljajte, če so prisotni materiali, občutljivi na kisline, kot je marmor ali bazenska armatura. Osnovno čistilo zmešajte z vodo v razmerju od 1:3 do 1:10 glede na stopnjo umazanije in z mešanico dobro odgrnite površine. Po 5–10 minutah delovanja površine še enkrat zdrgnite in jih nato temeljito sperite. Pozor: Uporabite gobo ali mehko krtačo iz umetne mase. Čistilo se ne sme zasušiti, temveč mora samo delovati.
4. Saje ali mastne nečistoče, ki so se nabrali na robu bazena ob gladini vode lahko povsem preprosto odstranite s **čistilom za rob bazena**: To bazično čistilo je namenjeno predvsem odstranjevanju umazanije zaradi saj, maščob ali kozmetičnih izdelkov. Čistilo za rob bazena lahko nanese na gobo samo ali razredčeno z vodo. Čistilo nanesite na zmочen rob umazanije in nekaj časa pustite delovati, nato rob takoj sperite s čisto vodo. Če je ostalo še kaj madežev, postopek ponovite.
5. Da se bazen po polnjenju ne bi spremenil v penečo kopel, ga po čiščenju **temeljito sperite**. Pomembno je tudi, da za čiščenje bazena uporabljate le temu namenjena čistila in **ne gospodinjskih**

čistil, saj bi s tem lahko poslabšali učinkovitost izdelkov za pripravo vode. Nekatere sestavine gospodinjskih čistil nepredvidljivo reagirajo s sredstvi za pripravo vode.

Napotki za polnjenje bazena:

Preglejte čistilno napravo in po potrebi zamenjajte pesek filtra.

Najprej izmerite vrednost pH (idealna vrednost: 7,0–7,4). Temu sledi osnovna dezinfekcija ali sunkovito kloriranje. Počakajte nekaj dni, nato nadaljujte, kot je opisano v nadaljevanju:

1. Uravnavanje pH-vrednosti
2. Dezinfekcija
3. Zatiranje alg
4. Flokulacija
5. Čiščenje in nega

Napotki za pripravo bazena na zimo:

Kakor je primerno za ta letni čas, se v jeseni začne priprava odprtega bazena na zimo.

Iz bazena izčrpajte 1/3 vode in ga pokrijte s ponjavo. Zaradi nastanka ledene plošče bazen ne bo poškodovan. Izpraznite vse dovode in naprave ter jih spravite na mesto, kjer bodo zaščiteni pred snegom.

Bazen praznite s kompletom za čiščenje in čistilno napravo.

Sredstva za prezimovanje preprečujejo kristalizacijo mineralnih soli, kar pomeni, da se z njihovo uporabo nastanek vodnega kamna na robovih občutno zmanjša. Poleg tega tudi preprečujejo oz. močno zavirajo razmnoževanje odpornejših vrst alg ter rast klic na fugah in v kotih.

Uporaba: Po zaključku kopalne sezone in, če je prost klor še prisoten, počakajte še nekaj dni. Ko se vodna gladina spusti pod vgradne dele, dodajte sredstvo za prezimovanje glede na trdoto vode, kot je navedeno spodaj:

Količina vode	Potrebna količina sredstva za prezimovanje glede na trdoto vode)*		
	do 25° d. H	do 30° d. H	od 30° d. H
10 m ³	100 ml	200 ml	do 400 ml
20 m ³	200 ml	400 ml	do 800 ml
30 m ³	300 ml	600 ml	do 1200 ml
40 m ³	400 ml	800 ml	do 1600 ml
50 m ³	500 ml	1000 ml	do 2000 ml

)* Upoštevajte napotke na uporabljenem sredstvu

Namig 1: Na začetku pomladi, torej nekaj tednov pred spomladanskim čiščenjem, dodajte še polovico jesenskega odmerka. S tem si boste pri spomladanskem čiščenju, ko boste izčrpali še preostalo vodo, prihranili veliko dela.

Če so zimski meseci nadpovprečno topli, se alge spet začenjajo razmnoževati in sredstvo za prezimovanje se delno izrabi. Poleg tega smo prišli do spoznanja, da se v bazenih, ki čez zimo niso pokriti, zaradi snega in dežja zamenja skoraj polovica vsebine. To pomeni, da morate v takem primeru po pregledu vode po potrebi še enkrat dodati sredstvo za prezimovanje.

Kaj storiti, če ...

Težava	Vzrok	Pomoč
1. Voda je zelena, vendar bistra. Če voda vsebuje baker ali železo, pogosto nastanejo rjavi madeži.	Sledi železa v vodi (rumenozelena barva)	Sunkovito kloriranje s klorovim granulatom ali tabletami za hitro delovanje, uravnavanje vrednosti pH, dodajanje flokulanta in sveže vode, vklopite črpalko za prečrpavanje.
	Sledi bakra zaradi bakrenih vodov (turkizna obarvanost)	
2. Voda je rjava in motna	Sledi železa v vodi	Kot 1.
3. Voda je črna in motna	Sledi mangana v vodi	Kot 1.
4. Voda je bolj bela in motna	Usedline s) koloidne, organske nečistoče	Sunkovito kloriranje (kot 1.), dodajanje flokulanta, vklopite črpalko za prečrpavanje.
	t) snovi, ki povzročajo trdoto vode	Uravnavanje vrednosti pH, dodajanje flokulanta, vklopite črpalko za prečrpavanje.
5. Stene bazena so spolzke	Alge	Sunkovito kloriranje kot 1. Dodajanje algicida.
6. Stene bazena so hrapave	Nalaganje snovi, ki so prisotne v trdi vodi (vodni kamen)	Odstranjevanje oblog: izpraznite bazen, uporabite osnovno čistilo, ohranite pH-vrednost 7,0–7,4.
7. Vonj po kloru, draženje oči	V vodi je prisoten vezan klor (kloramini)	Sunkovito kloriranje kot 1., povečan dotok sveže vode.
8. Nastajanje pen pri protitočnih napravah	Prisotnost algicida, ki se močno peni ali ostankov sredstva za prezimovanje/čistil v vodi	Povečajte dotok sveže vode, ne uporabljajte gospodinjskih čistil.
9. Razjedanje	Prenizka vrednost pH	pH-vrednost mora biti 7,0–7,4

- Redno uporabljajte čistilno napravo. Priporočamo, da čistilno napravo zaženete:

Intervali, ko je bazen v uporabi: vsakodnevno 8–12 ur.

Za uporabo in čiščenje čistilne naprave si preberite navodila za uporabo le-te.

Če ne upoštevate opozoril, se lahko kakovost vode poslabša toliko, da je ne boste več mogli uporabljati, bazen pa bo postal umazan.

Če ne upoštevate opozoril, lahko s tem ogrožate zdravje.

5.2. Skladiščenje in uporaba izdelkov za nego

Negovalna sredstva hranite na varnem mestu, kjer jih ne morejo doseči otroci, in ne pri bazenu.

Zaradi izjemnih lastnosti plastike, kot so prožnost, odpornost na UV-žarke, mraz in raztopljene kemikalije za bazen, so notranje plastične podloge za bazene nepogrešljive.

Vendar kljub temu pazite, da neraztopljeni izdelki iz klora (tablete ali granulati) ne pridejo v neposreden stik s folijo, saj bi jo lahko poškodovali.

5.3. Varnostni napotki

Pred postavitvijo in uporabo bazena morate temeljito prebrati, razumeti in naknadno tudi upoštevati vse informacije v teh navodilih za uporabo. Ta opozorila, navodila in varnostni napotki se nanašajo na nekatera splošna tveganja v povezavi s prostočasnimi dejavnostmi v vodi, ne morejo pa zajeti vseh tveganj in nevarnosti v vseh primerih. Pri vseh dejavnostih v vodi svetujemo previdnost, preudarnost in razsodnost. Navodila shranite za poznejšo uporabo.

Splošni varnostni napotki

- Plezanje, prestopanje in sedenje na steni bazena ter stopnicah je strogo prepovedano.
- Skakanje z roba bazena je prav tako prepovedano.
- Upoštevati je treba splošna pravila pri kopanju.
- V bazenu ne uporabljajte ostrih ali koničastih predmetov.
- Ploščad za sončenje je namenjena le sončenju, ne igranju ali skakanju.
- Ne obešajte se na prho.

Varnost neplavalcev

- Neplavalcem priporočamo uporabo osebnih plavalnih pripomočkov (npr. rešilni jopič, rokavčki).
- Ob bazenu se mora vedno nahajati odrasla pozorna oseba s potrebnim znanjem in nadzorovati osebe, ki slabše plavajo, ali so neplavalci. (Poudariti je treba, da je največja nevarnost utopitve pri otrocih, mlajših od 5 let.)
- Za nadzor bazena mora biti določena odrasla oseba z ustreznim znanjem, ki nadzoruje bazen, ko je ta v uporabi.
- Če bazen ni v uporabo ali ni nadzorovan, morate iz bazena odstraniti vse igrače in tako preprečiti, da bi te privlačile otroke.

Varnostni pripomočki

- Priporočamo postavitev ovir (zaklep vrat in oken, če je mogoče) in tako preprečiti nepooblaščen dostop do bazena.
- Ovire, pokrivala bazena, alarmne naprave ali podobni varnostni pripomočki so koristni, vendar ne nadomeščajo neprekinjenega strokovnega nadzora odraslih oseb.

Varnostna oprema

- Priporočamo hranjenje reševalne opreme (npr. rešilnega obroča) v bližini bazena.
- V bližini bazena je treba hraniti tudi delujoč telefon in seznam telefonskih števil za klic v sili.

Varna uporaba bazena

- Vse uporabnike je treba spodbuditi k temu, da se naučijo plavati.
- Naučiti se je treba tudi pravilnega ravnanja pri nujenju prve pomoči (masaža srca in prsnega koša pri oživljanju) in znanje redno osveževati.
- Vsi uporabniki, tudi otroci, morajo biti seznanjeni s pravilnim ravnanjem v nujnem primeru.
- Ne skačite v nizko vodo. To lahko povzroči težke poškodbe ali smrt.
- Bazena ne uporabljajte, ko ste pod vplivom alkohola ali zdravil, ki lahko vplivajo na psihofizične sposobnosti.
- V primeru uporabe pokrival bazenov je treba te pred uporabo odstraniti.
- Z redno predpisano obdelavo vode skrbite preprečevanje bolezni in okužb, prenosljivih z vodo.
- Kemična sredstva (npr. izdelki za obdelavo, čiščenje ali dezinfekcijo vode) je treba obvezno hraniti izven dosega otrok.
- Snemljive lestve je treba postaviti na vodoravne površine in jih med uporabo ni dovoljeno odstraniti.
- Namestiti je treba naslednje znake.

Te znake je treba namestiti na vidno mesto, ki je od bazena oddaljeno največ 200 cm.



Persönliches Auftriebsmittel tragen!



Nicht springen!



Kinder im Wasser und der Wassenumgebung
stets beaufsichtigen!

Upoštevajte opozorila in navodila za uporabo tehnične dodatne opreme.

5.4. Nega lesa

Z zunanjih površin bazena redno odstranjajte prah in umazanijo, da se bo les dobro sušil.

Želimo vam obilo veselja pri uporabi bazena.

Vaša

Weka Holzbau GmbH

- SK -

Obsah

Krycí list

1. Obsah

2. Predslov

- 2.1. Všeobecné informácie
- 2.2. Záručné ustanovenia
- 2.3. Montážne podmienky

3. Opis produktu

- 3.1. Všeobecné funkcie a oblasť použitia
- 3.2. Rozmery
- 3.3. Informácie o napájaní elektrickým prúdom
- 3.4. Bezpečnostné informácie

4. Príprava na montáž a používanie a pokyny s tým súvisiace

- 4.1. Preprava a skladovanie
- 4.2. Balenie
- 4.3. Ochrana dreva
- 4.4. Montážne pokyny
- 4.5. Nástroje
- 4.6. Skratky

5. Návod na používanie a údržbu

- 5.1. Úprava vody
- 5.2. Skladovanie, manipulácia s ošetrovacími prípravkami
- 5.3. Bezpečnostné pokyny
- 5.4. Úprava dreva

Príloha: - Návod na elektrickú inštaláciu NM Typ č.: 800.0286.12:24

- Príloha 1 „Návod na vodovodnú inštaláciu“
- Vyhlásenie o zhode

2. Predslov

2.1. Všeobecné informácie

**Vážená zákazníčka, vážený zákazník,
ďakujeme, že ste sa rozhodli pre produkt od spoločnosti weka.**

Pred začatím montáže si prečítajte celý tento návod, predídete tým chybám pri montáži a prípadným poškodeniam.

DÔLEŽITÉ!

Podľa baliaceho listu si okamžite overte, či sa k vám produkt od spoločnosti weka dostal kompletný a nepoškodený.

Baliaci list zlikvidujte až po uplynutí záručnej doby. Tento zoznam slúži na kontrolu úplnosti jednotlivých dielov a je nutné ho odložiť spolu s dokladom o zakúpení. Na základe tohto zoznamu možno bez problémov vyriešiť prípadné nezrovnalosti. Čísla položiek uvedené v baliacom liste nezodpovedajú číslam položiek uvedeným v tomto montážnom návode.

Vyhradzujeme si právo na zmeny obsahu spôsobené technickými inováciami. V dôsledku toho sa ilustrácie môžu mierne odlišovať od skutočnej situácie.

Odporúčame, aby montáž vykonávali 2 osoby. Prípravné práce, ako sú základy a úprava terénu, musia byť ukončené.

Odtlačky v tvare pruhov, ktoré objavia na kovových rohových spojoch, sú podmienené výrobou, nevyplývajú na protikoróziu ochranu a nie sú dôvodom na reklamáciu.

Viditeľné mierne horizontálne prehnutia stien bazénu sú typické pre voľne stojaci bazén, neobmedzujú možnosť využívania a funkčnosť bazénu a nie sú dôvodom na reklamáciu.

Rohové spoje sú vyhotovené z oceľového plechu pozinkovaného v ohni a sú preto účinne chránené pred koróziou. Neobrusujte ich a nepoškrabte. Tenká povrchová vrstva hrdze a malé škrabance/preliačiny sú podmienené výrobou, neobmedzujú možnosť využívania a funkčnosť bazénu a nie sú dôvodom na reklamáciu.

Firma Weka Holzbau GmbH má právo uprednostniť opravu pred náhradnou dodávkou, pokiaľ je zabezpečená neobmedzená možnosť využívania a funkčnosť bazénu.

Ak by ste chceli rohové spoje natrieť farbou, informujte sa u špecializovanej firmy.

2.2. Záručné podmienky

Záručné podmienky spoločnosti WEKA Holzbau GmbH

Poskytujeme vám záruku na funkčnosť v trvaní 5 rokov od dátumu dodania – avšak len na drevené diely našich produktov (ďalej nazývaných „produkt spoločnosti weka“), nie na konštrukčné diely ani na súčasti produktu weka z materiálu iného než drevo. V rámci záručnej doby vymeníme chybné diely alebo chýbajúce diely tovaru, prípadne tovar ako celok (podľa nášho uváženia). Záruka sa vzťahuje výlučne na bezplatné nahradenie prípadného nevyhovujúceho alebo chybného dreveného dielu. Záruka sa nevzťahuje na následné alebo dodatočné náklady, predovšetkým náklady spojené s doručením, montážou alebo prestavbou.

Záruka je vylúčená v prípade:

- nedodržania postupu uvedeného v príslušnom návode na montáž,
- vykonania zmien (dodatočné prístavby alebo prestavby) na produkte, ktoré nie sú uvedené v návode na montáž,
- prekročenia uvedených medzných hodnôt zaťaženia (napr. zaťaženie snehom a pod.),
- nesprávneho vyhotovenia základovej časti produktu od spoločnosti WEKA (základy/podložná doska a pod.), predovšetkým v prípade porušenia architektonických zásad,
- zanedbanej alebo nedostatočnej starostlivosti (údržba: ochrana dreva, náter dreva a pod.) o drevo,
- poškodenia produktu od spoločnosti WEKA v dôsledku vetra so silou presahujúcou stupeň 7, prírodných katastrof alebo násilných vplyvov,
- výskytu nedostatkov v podobe zmien farieb typických pre drevo, tvorby trhlín, deformovania, zmršťovania, expandovania alebo iných bežných zmien vyplývajúcich zo samotného charakteru drevených materiálov.

Záručné požiadavky možno uplatniť iba na základe predloženia originálneho baliaceho listu a originálneho dokladu o zakúpení a nárok je potrebné uplatniť v rámci záručnej doby písomne, telefaxom alebo e-mailom. Podmienkou pre uplatnenie nároku je bezodkladné preukázanie nedostatku, resp. poškodenia formou textového opisu a fotografií.

Požiadavky na uplatnenie záruky zasielajte na adresu:

weka Holzbau GmbH, Johannesstraße 16, 17034 Neubrandenburg
Fax: 0395/42908-83; e-mail: info@weka-holzbau.com

2.3. Montážne podmienky (len pre EN/FR/IT/ES/NL)

Ak vykonaním montáže poveríte montážny tím spoločnosti weka, spoločnosť weka Holzbau GmbH zabezpečí nasledujúce činnosti:

Montáž, to znamená zostavenie (výstavba) dodaných jednotlivých dielov tovaru v súlade s návodom, bez náteru, doručenia a montáže príslušenstva a dielov príslušenstva.

Elektrické pripojenia nie sú zahrnuté v rozsahu montážnych služieb.

Tovar určený na montáž sa musí nachádzať na mieste montáže/umiestnenia/na určenom mieste. Preprava produktu alebo jednotlivých dielov na vzdialenosť väčšiu než 15 m alebo na iné podlažie nie je zahrnutá v cene montáže.

Podkladová plocha musí mať dostatočnú nosnosť, musí byť vodorovná a plochá. V prípade pochybností platia nasledujúce požiadavky na rovinnosť:

norma DIN 18202 „Tolerancie rovinnosti pri pozemných stavbách“, tab. 3, riadok 3, s maximálnym rozdielom výšky medzi dvoma najvzdialenejšími bodmi na úrovni približne 10 až 11 mm.

Pred začatím samotnej montáže je nutné vykonať všetky prípravné práce v súlade s technickými pravidlami. Nosné konštrukcie musia byť vhodné pre montáž (napr. dostatočná nosnosť podlahy, zhutnený podklad, stuhnutý základový betón).

3. Opis produktu

3.1. Všeobecné funkcie a oblasť použitia

Bazén je určený na umiestnenie a plávanie/kúpanie sa pod holým nebom.

3.2. Rozmery

	Rozmery š/d/v	[cm]	Množstvo vody [litre]
593.3131	310 x 310 x 116		7450
593.4040	376 x 376 x 116		11400
593.4050	376 x 476 x 116		11400
593.5060	471 x 571 x 116		18200
594.4070	376 x 714 x 116		20490
594.4085	376 x 850 x 116		25630

3.3. Informácie o napájaní elektrickým prúdom

Označenie technickej miestnosti: typovým štítkom (iba v prípade, ak je technická miestnosť k dispozícii)
Typový štítko umiestnite podľa montážneho návodu.

Menovité napätie: 230 V, 50 Hz
Stupeň ochrany IP X4

Spotreba el. energie: max. 0,37 KW

Presné údaje pozri Návod na elektrickú inštaláciu NM Typ č.: 800.0286.12.24.

3.4. Bezpečnostné informácie

Nebezpečenstvo zaplavenia

Pri výbere miesta, kde má byť bazén umiestnený, je dôležité, aby v prípade presakovania mohla voda voľne odtekať bez toho, aby spôsobila škody.

Umiestnenie bazénu do svahu

Strana svahu, ktorá susedí so stenou bazénu, musí byť zaistená plochým násypom alebo múrom. V **žadnom prípade** nesmie plavecký bazén jednou stenou svah podopierať.

Dbajte na to, aby pri plochom násype nemohol byť bazén podmieľaný dažďovou vodou. Pri podzemnej alebo vrstvovej vode zabezpečte drenážovanie. O podloží sa musíte informovať **pred** výberom miesta, na ktoré chcete bazén umiestniť!

Výber podkladovej plochy

Základová pôda pod bazénom musí byť rovná, horizontálna a nosná.

Poradte sa pred prípravou podkladovej plochy s odborníkom v oblasti stavebníctva, ktorý môže stanoviť akosť pôdy a vypracovať vhodné návrhy na vyhotovenie základov. V závislosti od jeho veľkosti je v bazéne 7450 až 25 630 litrov vody!

Ak sa váš bazén nachádza v blízkosti svahových plôch alebo podpivničených priestorov, poradte sa s odborníkom v oblasti stavebníctva. Ináč hrozí nebezpečenstvo závalu či zasypania!

Rastlinný porast alebo prípadný kus trávniku s vrstvou zeme treba odstrániť.

Na dne sa nemú nachádzať žiadne predmety (napr. kamene), ktoré by mohli poškodiť vnútorný PVC plášť.

Ak je dno z asfaltu alebo betónu, musí byť vnútorný PVC plášť chránený pred priamym kontaktom s dnom, v opačnom prípade môže dôjsť k poškodeniu (nebezpečenstvo presakovania).

Dbajte bezpodmienečne na to, aby sa vnútorný PVC plášť mohol dostať do kontaktu len s materiálom, ktorý je kompatibilný s PVC.

Ako podložku použijete vždy ochranné rúno, ktoré je súčasťou dodávky.

Priestorové požiadavky

Priestorové požiadavky závisia od veľkosti vášho bazénu. Priestor je potrebné zvoliť tak, aby bolo možné vykonávať pravidelné obchôdzky a kontroly bazéne z vonkajšej strany a aby bol zabezpečený prístup vzduchu a kontrola vystavenia poveternostným vplyvom.

Miesto vyberte tak, aby okolo bazénu zo všetkých strán zostalo približne 1,0 – 1,5 m voľného priestoru.

Zapustenie bazénu do zeme

Zapustenie bazénu do zeme neodporúčame. Ak tak napriek tomu chcete spraviť, poraďte sa s odborníkom v oblasti stavebníctva, v opačnom prípade hrozí nebezpečenstvo závažných úrazov a veľkých škôd.

Bezpečnostné a výstražné upozornenia

Dodržiavajte bezpečnostné a výstražné upozornenia na bazéne, ako aj pokyny uvedené v návodoch na inštaláciu, používanie a údržbu.

Elektrické pripojovacie a inštaláčnne práce musí vykonať špecializovaná firma s dodržaním príslušne platných predpisov!

Na elektrické pripojenie je potrebný prúdový obvod zaistený s ochranným spínačom FI ≤ 30 mA (pozri Návod na elektrickú inštaláciu).

Doklady, ktoré potvrdzujú, že inštalácia bola vykonaná riadne (potvrdenie výrobcu, preberací protokol, faktúra) sú súčasťou vašich záručných dokumentov a v prípade reklamácie ste povinný ich tiež predložiť.

V záujme prevencie nehôd dohliadnite, aby sa počas montáže nezdržovali v bezprostrednej blízkosti žiadne deti.

Filtračné zariadenie patriace k bazénu musí byť umiestnené v technickej miestnosti.

Technická miestnosť musí byť uzavretá zámkom!

V technickej miestnosti nie je povolené používať striekajúcu vodu (napríklad ostrekovanie vodným lúčom).

Výška naplnenia

Max. výška naplnenia nesmie prekročiť 1,03 m.

Vyprázdnenie bazénu

Bazén možno vyprázdniť s pomocou súpravy na čistenie dna (príslušenstvo) cez filtračné zariadenie.

Pri vysokej hladine vody v bazéne (nad skimmerom) sa voda vypúšťa funkciou spätného preplachovania filtračného zariadenia.

Zaťaženie závesného rebríka

Závesný rebrík sa smie používať len na vstup a výstup do/z bazénu. Prípustné zaťaženie je max. 150 kg.

Ostatné

Pri kúpe bazénu bez filtračného systému musíte filtračný systém dokúpiť.

K pieskovému filtračnému zariadeniu/čerpadlu je priložený samostatný návod na obsluhu a montáž. Dodržujte pokyny uvedené v tomto návode.

4. Príprava na montáž a používanie a pokyny s tým súvisiace

4.1. Preprava a skladovanie

Produkt sa doručuje uložený na paletách.

Po vybalení a kontrole dodržiavajte nasledujúce zásady manipulácie s dielmi:

- Chráňte drevo pred

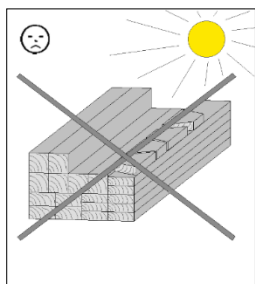

dlhodobým, priamym
slniečným žiarením

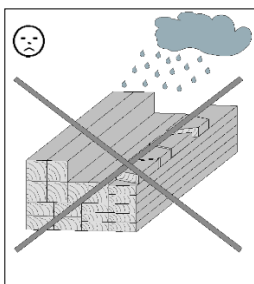

vlhkosťou

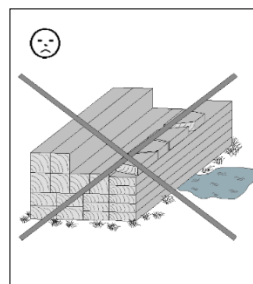

kontaktom s pôdou

- Následky nesprávneho skladovania:
 - trhliny,
 - deformácie a zvlňenie,
 - práchnivenie (napadnutie škodcami a pod.).

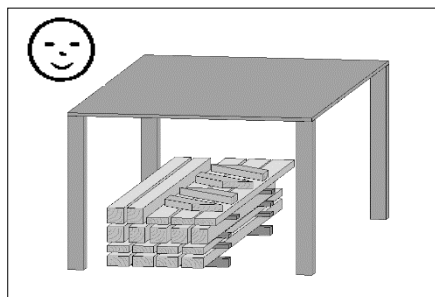

Drevo skladujte tak, aby bolo chránené pred
poveternosťnými vplyvmi, a zabezpečte
dostatočné vetranie!

- Drevo je prírodný materiál. Rôznorodé sfarbenia, vetvičky a tvorba trhliniek sú bežné javy a nemajú žiadny vplyv na statiku.
V dôsledku extrémnych poveternostných podmienok, predovšetkým po dlhých obdobiach tepla, sa môžu tvoriť trhliny spôsobené vysušením. Tieto trhliny neznamenajú v žiadnom prípade kvalitatívny nedostatok, sú prirodzeným javom. V závislosti od počasia sa tieto trhliny môžu znova takmer úplne zaceliť. Okrem toho platí, že trhliny spôsobené vysušením, ktoré sa vyskytujú v pozdĺžnom smere dreva, nemajú žiadny vplyv na pevnosť a zaťažiteľnosť materiálu.

4.2. Balenie

Obalový materiál nevyhadzujte do komunálneho odpadu! Obalové materiály z papiera, hladkej a vlnitej lepenky, ako aj plastové obaly vyhodte do príslušných kontajnerov na triedený zber odpadu.

4.3. Ochrana dreva

Vákuovo-tlakovo impregnované produkty sú už chránené proti vlhkosti, drevokaznému hmyzu a hubám. Zošednutiu povrchu nemožno zabrániť. Ochrana proti modraniu neexistuje.

Neošetrené drevo, rovnako ako drevo vákuovo-tlakovo impregnované, vyžaduje eventuálne pre dosiahnutie požadovaného optického efektu alebo v prípade výskytu prirodzených trhlín spôsobených vysušením, dodatočné ošetrovanie.

Vákuovo-tlakovo impregnované záhradné drevo, ktoré po výrobe obsahuje v dôsledku aplikovaného technologického procesu veľmi vysoký obsah vlhkosti, má pri skladovaní sklon k tvorbe **foxingových škvrín a k povrchovému napadnutiu plesňou**. Tieto však drevo neničia, ani neovplyvňujú pevnosť dreva. Po vysušení dreva môžete pleseň odstrániť napr. pomocou kefy.

4.4. Montážne pokyny

Dodržujte pokyny uvedené v bode 3.4. „**Bezpečnostné informácie**“!

Informácie, ktoré je nutné zohľadniť pred samotnou montážou!

Pri umiestňovaní vášho bazénu na plánované miesto dbajte predovšetkým na to, kde sa nachádzajú prípoje na el. prúd a vodu a tomu prispôbte polohu skimmera, resp. technickej miestnosti.

Na toto dbajte aj pri umiestňovaní prvej fošne. Miesto určené pre bazén musí byť pevné a dokonale rovné, prípadné šikmé plochy treba zarovnať.

Pri nameraní výškových rozdielov viac ako 1,0 cm bol podklad nesprávne pripravený.

Pre plavecké bazény vrátane technickej miestnosti 594.4070 / 594.4085 sa vyžadujú základy pre vystužovacie podpory podľa montážneho návodu. Ich vyhotovenie treba zahrnúť do vyššie uvedeného procesu!
Po vyrovnaní výškových rozdielov/urovnaní terénu treba zamerať výšku a dĺžku základov.

Informácie, ktoré je nutné zohľadniť počas montáže!

- **Montáž bazénu**

Pozor: Aj počas montáže musíte kontrolovať, či je bazén v dokonale vodorovnej polohe. Ak sa namerané hodnoty navzájom líšia o viac ako 1,0 cm, bol podklad nesprávne pripravený.

- Montáž vnútorného plášťa bazénu

Vnútorné plášte bazénov sa vyrábajú z PVC fólií.

Fólie plaveckých bazénov sú všeobecne o niečo menšie ako je rozmer bazénu. Musí to byť tak preto, aby sa dosiahla presnosť lícovania, bez vytvárania záhybov. Ak by sa plášť po montáži trochu napínal, jeho životnosť tým nie je ovplyvnená. Fólia pri naplnení vodou trochu povolí, pretože jej rozťažnosť je cca 20 %.

Vnútorný PVC plášť vášho bazénu je vyrobený z termoplastického materiálu. Preto by ste montáž bazénu mali vykonávať pri vonkajších teplotách od +15 °C do +25 °C.

Montáž vnútorného plášťa nevykonávajte ani pri silnom slnečnom žiarení („modrá obloha“); počkajte do večera.

Dôležité:

- 1) Pri montáži vnútorného plášťa musíte mať obuté topánky s hladkou podrážkou, ešte lepšie bude, ak budete pracovať v ponožkách alebo naboso. Všetky nástroje alebo iné zahrotené predmety musíte z plášťa odstrániť, hrozí nebezpečenstvo poškodenia. **Uvedomte si, že fólia je hladká a hrozí nebezpečenstvo pošmyknutia.**
- 2) Predtým, ako vnútorný plášť v plastovom vreci vložíte do bazénu, musíte z jeho dna odstrániť všetky kamienky a nerovnosti. Tieto by neskôr pri čistení mohli spôsobiť poškodenie a výrazne tiež ovplyvniť optický vzhľad. Odporúčame preto, aby ste na ochranu fólie použili ochranné ráno.

- 3) **Dôležité:** Aby ste zabránili prenikaniu červených alebo čiernych rias z podkladovej vrstvy, ktoré sa prejavujú veľkoplošnými tmavohnedými alebo čiernymi flakmi, odporúčame, aby ste ako separačnú vrstvu použili ochrannú plachtu pod bazén (nie je v rozsahu dodávky). Ak sa na dne bazénu bez PE fólie začnú po určitom čase objavovať čierne alebo hnedé flaky, okamžite ich natrvalo môžete odstrániť chlórovým šokom (s 1 kg 100 % rozpusteného chlórového granulátu alebo s rovnakým množstvom rozpustených chlórových tabletiiek alebo chlórnanu sodného) pri hladne vody max. 10 cm.
- 4) Všetky vnútorné plášte sa vo výrobnom závode zložia najprv po dĺžke, potom 1x preložia a zrolujú od stredu. To znamená, že balík sa po vybalení z vreca (v bazéne) položí na okraj a rozvinie smerom ku stredu, potom sa 2. polovica v rozloženom stave potiahne k protiľahlému koncu. Nakoniec sa plášť smerom zo stredu roztiahne do oboch strán.
- 5) Úplne nakoniec sa fóliová stena vytiahne kolmo nahor, horný koniec sa preloží cez okraj drevenej steny a v rohoch upevní zlepovacou svorkou alebo skrutkovým zvieradlom.
- 6) Korekcie dna a steny, ktoré teraz nasledujú, sú mimoriadne dôležité nato, aby sa na vnútornom plášti neskôr nevytvárali záhyby. Časť tvoriaca dno sa musí pritiahnuť k línii, kde sa vo vnútri bazénu dotýkajú stena a dno, aby sa tak vonkajší šev, ktorý spája dno s obvodom, dal vytiahnuť čo najviac smerom nahor. Okrem toho treba dávať pozor, aby fólia tvoriaca stenu bola vedená kolmo nahor a aby sa nevytvárali žiadne priečne alebo šikmé záhyby. Pri tvorbe záhybov musíte zlepovacie svorky alebo skrutkové zvieradlá v tejto časti uvoľniť a horný okraj primerane upraviť.
- 7) Dôležité je, aby pred naplnením vody do bazénu neboli podľa možnosti na dne žiadne záhyby. Ak tomu tak nie je, musíte dno vyrovnať v priebehu prvých minút naplňania. Keď hladina vody dosiahne 3 – 5 cm, ďalšie úpravy už nie sú možné.
Preto je dôležité: **Zostaňte v bazéne dovtedy, pokiaľ dno úplne nevyhladíte.** Ak by sa objavili záhyby na stenách, tieto sa teraz ešte vyhladením dajú odstrániť. Pri postupujúcom naplňaní musíte stále kontrolovať, či sa na fólii neobjavia žiadne záhyby.
- 8) Keď hladina vody dosiahne cca 2/3 výšky a steny sú bez záhybov, môžete fóliu hore na vonkajšom okraji drevenej steny upevniť natrvalo. Nakoniec sa montujú krycie profily, ktoré slúžia na horné ukončenie steny. Privádzacia dýza a skimmer sa namontujú, keď je hladina vody približne 5 – 6 cm pod ich otvorom. Až potom sa na tomto mieste vystrihne do fólie príslušný otvor. Po namontovaní privádzacej dýzy, skimmera a potrebných prepojovacích hadíc možno pokračovať v naplňaní bazéna. Pokyny k montáži filtračného zariadenia a jeho uvedeniu do prevádzky sú uvedené v návode na obsluhu, ktorý je súčasťou dodávky.

- **Krycia plachta**

Pri používaní krycej plachty (nie je súčasťou dodávky) odporúčame na jej upevnenie použiť pripravené skrutkové háky. Tieto namontujte podľa posledného obrázku. Plachta má ležať voľne na povrchu vody, nemá byť napnutá a nemá byť prehodaná cez rohy bazénu.

Upozornenie: Plachty sa nedajú používať súčasne so systémom TOP RAIL a nie sú vhodné na zakrytie počas zazimovania.

4.5. Nástroje

Všetky otvory pre skrutkové spoje navrtajte vopred, aby ste zabránili poškodeniu drevených dielov!
V návode vás na to znova upozorníme nasledujúcim označením:

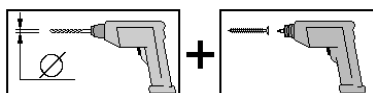

Pred začatím montáže si pripravte nasledujúce nástroje:

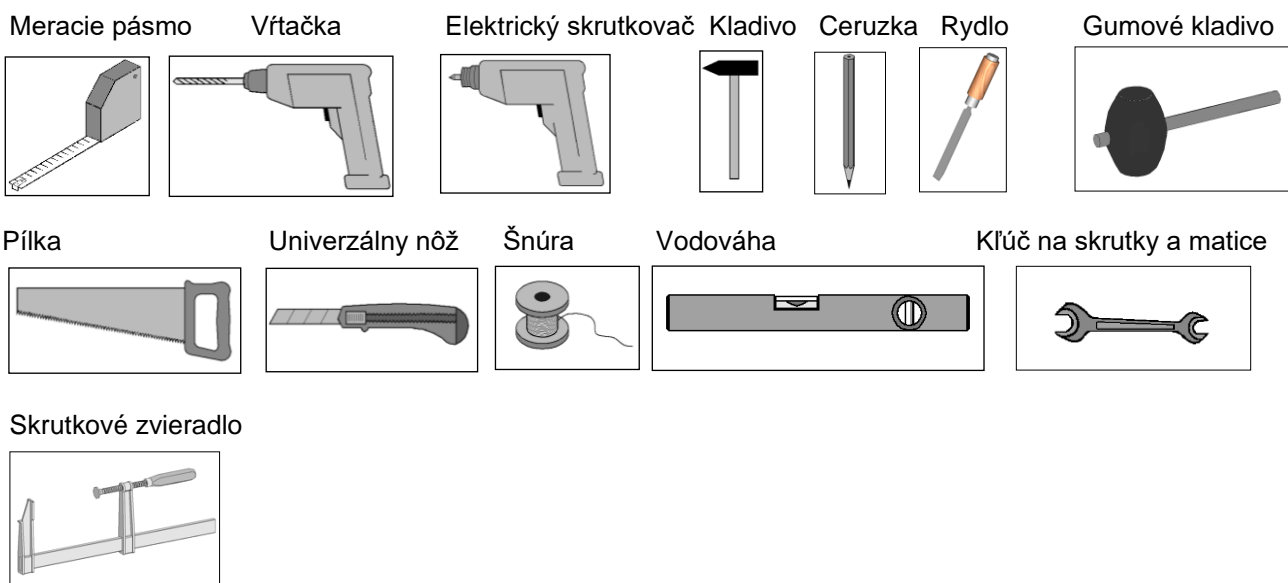

4.6 Skratky

RW	-	zadná stena
SW	-	bočná stena
cm	-	centimeter
mm	-	milimeter
Abb.	-	zobrazenie

10A

...A

označené drevené časti sú zvyšky, ktoré budú použité na inom mieste a nesmú sa predčasne zlikvidovať.

3B

...B

označené stenové fošne sa upevnia len dočasne ako montážna pomôcka, neskôr sa znovu odstránia a namontujú na inom mieste.

5. Návod na používanie a údržbu

Na využívanie/vstup do bazénu používajte výlučne rebríkové schodíky na technickej miestnosti alebo bazénové rebríky dostupné ako príslušenstvo.

Pri prenosných rebríkoch dbajte na to, aby boli pevne usadené.

Max. hladina vody: 1,03 m

V prípade otázok kontaktujte výrobcu:

- weka Holzbau GmbH
Johannesstr. 16
17034 Neubrandenburg
Tel: (0049) 395 42908-0
Fax: (0049) 395 42908-83

Pokyny k inštalácii elektrického a vodovodného zariadenia nájdete v pripojených dokumentoch „Návod na elektrickú inštaláciu NM Typ č.: 800.0286.12.24“ a „Návod na vodovodnú inštaláciu – príloha 1“.

Ošetrovanie a údržba

Rohové spoje sú pozinkované v ohni a nevyžadujú spravidla žiadne ďalšie ochranné opatrenia.

Vrstvy zinku majú takzvaný „samoliečebný“ účinok a vyrovnávajú tak mierne škrabance alebo aj zárezy na pozinkovanom materiáli.

Ak by sa napriek tomu objavila povrchová vrstva hrdze spôsobená procesom výroby, skladovania, prepravy a montáže, odporúčame použiť kvalitný zinkový sprej. O radu požiadajte špecializovanú firmu.

5.1. Úprava vody

Všeobecné informácie

Práca s chemikáliami

Pre zaručenie bezpečného zaobchádzania s našimi produktmi je potrebné dodržiavať nasledovné body:

Jednotlivé chemikálie sa nikdy nesmú miešať v koncentrovanej forme. Na predbežné zmiešanie s vodou používajte len vhodné nádoby. **Chemikália sa vždy pridáva do vody, nikdy nie naopak!**

Všetky chemikálie musia byť skladované v suchom a studenom stave v originálnom obale.

Dodržiujte predpisy na použitie uvedené na obaloch.

Všetky chemikálie sa musia skladovať tak, aby k nim nemali prístup deti a neoprávnené osoby.

Naše obaly sú kompletne recyklovateľné.

GK = trieda toxicity 4 + 5: Rešpektujte varovania na obaloch

Užitočné upozornenia, podnety

- Na hrubé nečistoty máte k dispozícii podlahové vysávače. Odbremeňujú filtračné zariadenia a chránia životné prostredie.

Hodnota pH:

Najdôležitejšou hodnotou pri starostlivosti o vodu v bazéne je hodnota pH. Táto hodnota ovplyvňuje všetky faktory vody v bazéne. Prvým krokom je vždy: kontrola hodnoty pH (tester pH/chlór alebo pH/kyslík)! **Ideálny rozsah sa pohybuje medzi 7,0 – 7,4.** Pri príliš vysokej hodnote pH môže dôjsť k dráždeniu pokožky a očí a zníženiu účinnosti ostatných ošetrojúcich prostriedkov. Ak je hodnota pH príliš nízka, môže dochádzať ku korózii armatúr.

Aby sa prípravok na regulovanie hodnoty pH (príslušenstvo) lepšie rozptýlil, pridáva sa v blízkosti prítoku, prípadne na viacerých miestach v bazéne (**nie** pred filtrom).

Rešpektujte pokyny k príslušnému produktu.

Dezinfekcia:

Voda vo vašom bazéne by mala byť oázou pohody a zdravia, preto musí byť číra, čistá a hygienicky nezávadná. Pôsobením okolitého prostredia sa do vody neustále vnášajú čiastočky nečistôt, choroboplodné zárodky a baktérie, ktoré sa pri vysokej teplote vody nad 20 °C rozmnožujú podstatne rýchlejšie. Aby ste predišli týmto vplyvom, odporúčame takzvané „oxidačné prostriedky“ v rôznej forme. Sú to predovšetkým stabilizované organické chlórové produkty, pretože s týmito sa ľahko pracuje a sú najúčinnnejšie. Cca 3 zo 100 ľudí reaguje a chlórové produkty **alergicky**. V takomto prípade odporúčame ako alternatívu kyslíkovú metódu. Pri zachlórovaní rozlišujeme medzi dvoma spôsobmi: Jednak je to šokové alebo nárazové zachlórovanie (granulát, resp. tabletky na rýchle uvoľnenie chlóru), napr. pri napĺňaní bazéna novou vodou alebo rôznych výsledkoch merania. Druhou metódou je dlhodobé alebo trvalé zachlórovanie, kde sa pracuje s pomaly rozpustnými chlórovými produktmi (tabletky na postupné uvoľňovanie chlóru), ktoré umožňujú konštantné uvoľňovanie chlóru. **Ideálna hodnota chlóru je v rozpätí 0,3 – 0,6 mg/l.**

Boj proti riasam:

Riasy sú mikroorganizmy, ktoré sú živnou pôdou pre baktérie. Aby bolo možné zabezpečiť hygienicky čistú a kvalitnú vodu, nesmú bazén a voda obsahovať žiadne riasy. Chlór sám o sebe toto nedokáže zabezpečiť vo všetkých prípadoch, platí to najmä pre vonkajšie zariadenia.

Ak použijete *nepenivý* tekutý prípravok zabraňujúci rastu rias, v bazénoch s protiprúdom, vo fontánach alebo pri hrách vo vode sa nebude tvoriť pena.

Vločkovanie:

Niektoré čiastočky nečistôt sú také malé, že sa nedajú zachytiť pieskovým filtrom (koloidné častice). Na odstránenie takýchto nečistôt odporúčame použiť flokulačné prípravky. Ich použitím sa zvyšuje selektivita filtra. Aj tie najjemnejšie nečistoty sa na vločkách usadia, prípadne ich tieto vločky pohltnú. Výsledkom je kryštalovo čistá voda. Flokulačné prípravky môžete dávkovať aj preventívne.

Perfektné jarné ošetrovanie:

Na programe dňa je jarné čistenie – aký je však najlepší postup pri tomto čistení?

Aby sme vám prácu uľahčili, zhrnuli sme najdôležitejšie kroky:

1. **Hrubé nečistoty** odstráňte pomocou sieťok na zachytávanie lístia a čistenie dna, čím zabránite upchatiu odtoku bazénu.
2. Vodu potom z bazéna úplne vypustíte, aby ste mohli odstrániť aj vápenné usadeniny a odolné nečistoty. Vyprázdniť vodu z bazénu je dôležité, pretože len tak môžu čistiace prostriedky pôsobiť a vytvoriť prostredie pre hygienicky dokonalé ošetrovanie vody. Pozor, toto neplatí pre bazény, ktoré sú zapustené do zeme. Nevyhnutné je zaručenie stability.
3. Na čistenie stien a dna bazénu vám odporúčame použiť **základný čistič**: Základný čistič je kyslý čistiaci prípravok proti vápenným usadeninám a inkrustáciám. Nepoškodzuje plasty, nesmie sa však dostať do kontaktu s materiálmi citlivými na kyseliny ako je mramor alebo armatúry bazénu. Základný čistič naneste po zriedení vodou, v závislosti od stupňa znečistenia v pomere 1:3 až 1:10, a plochy dobre vydrhnite. Nechajte pôsobiť 5 – 10 minút, ešte raz vydrhnite a dôkladne opláchnite. Pozor: Použite špongiu alebo mäkkú kefku na fólie. Čistič nenechávajte zaschnúť, nechajte ho len určitú dobu pôsobiť.
4. Sadzové alebo masťné nečistoty, ktoré sa usadili na hladine vody pri okraji bazénu, jednoducho odstráňte pomocou **čističa okrajov bazénov**: Tento alkalický čistič dokonale odstraňuje sadze,

mastnoty a zvyšky kozmetických prípravkov. Čistič okrajov bazénov môžete naniesť na špongiu buď v nezriedenej forme alebo po zriedení vodou. Prejdite špongiou po navlhčenom znečistenom okraji a nechajte čistiť chvíľu pôsobiť, potom ho okamžite opláchnite čistou vodou. Pri odolných fľakoch tento postup jednoducho zopakujte.

5. Aby sa váš plavecký bazén pri opätovnom naplňaní nezmenil na penový kúpeľ, musíte ho po vyčistení **dôkladne vypláchnuť**. Dôležité je aj to, aby ste na čistenie bazénu používali len prostriedky, ktoré sú na to určené a nepoužívali **žiadne čistiace prostriedky pre domácnosť**, pretože tieto by mohli obmedziť účinnosť prípravkov na úpravu vody. Niektoré základné látky, ktoré sú obsiahnuté v čistiacich prostriedkoch pre domácnosť, sa neznášajú s prípravkami na úpravu vody.

Pokyny k naplneniu novou vodou:

Skontrolujte filtračné zariadenie a v prípade potreby vymeňte vo filtri piesok.

Najprv nastavte hodnotu pH (ideálne rozpätie: 7,0 – 7,4). Potom nasleduje základná dezinfekcia, resp. nárazové zachlórovanie. Po niekoľkých dňoch nasleduje bežné ošetrovanie vody nasledovne:

1. Vyrovnanie hodnoty pH
2. Dezinfekcia
3. Vyhubenie rias
4. Vyvločkovanie
5. Čistenie a ošetrovanie

Pokyny pre dokonalé zazimovanie:

Zodpovedajúc ročnému obdobiu musíte na jeseň začať so zazimovaním vášho vonkajšieho bazénu.

Vypusťte 1/3 vody a bazén jednoducho zakryte fóliou. Ľad tak nespôsobí na vašom bazéne žiadne škody. Vyprázdnite všetky potrubia a prístrojové zariadenia a uložte ich tak, aby boli chránené pred snehom.

Vyprázdnenie bazénu sa vykonáva pomocou súpravy na vyčistenie dna a filtračného zariadenia.

Zazimovací roztok zabraňuje vykryštalizovaniu minerálnych solí, to znamená, že výrazne znižuje vytváranie vápenných usadenín na okrajoch bazénu. Navyše bráni rastu rezistentných druhov rias a ich množeniu v špárach, rohoch a hranách bazénu, resp. tento rast a množenie silne spomaľuje.

Použitie: Po ukončení sezóny nechajte niekoľko dní z bazénu vprchať voľný chlór. Potom znížte hladinu vody pod zabudované časti a nadávkujte zazimovací prostriedok v závislosti od tvrdosti vody:

Množstvo vody	Potrebné množstvo zazimovacieho prostriedku pri tvrdosti vody)*		
	do 25° tvrdosti	do 30° tvrdosti	od 30° tvrdosti
10 m ³	100 ml	200 ml	až do 400 ml
20 m ³	200 ml	400 ml	až do 800 ml
30 m ³	300 ml	600 ml	až do 1200 ml
40 m ³	400 ml	800 ml	až do 1600 ml
50 m ³	500 ml	1000 ml	až do 2000 ml

)* Dodržujte pokyny uvedené na obale

Tip 1: Odporúčame ihneď na začiatku jari, teda ešte niekoľko týždňov pred čistením, opäť pridať do bazénovej vody polovicu jesennej dávky. Ušetríte si tým veľa práce pri jarnom čistení bazénu, keď vypustíte starú vodu.

Ak je zima nadpriemerne teplá, riasy sa začnú znovu rozmnožovať a zazimovací prostriedok sa čiastočne spotrebuje. Podľa našej skúsenosti sa v bazénoch, ktoré v zime neboli zakryté, snehom a dažďom vymení takmer polovica obsahu vody. To znamená, že v takýchto špeciálnych prípadoch treba po vizuálnej kontrole vody v bazéne v prípade potreby ešte raz pridať zazimovací prostriedok.

Čo robiť, keď ...

Problém	Príčina	Náprava
1. Voda je zelená, ale priehľadná. Pri vode obsahujúcej meď alebo železo často hnedé flaky.	Stopy železa z privádzanej vody (žlto-zelené sfarbenie)	Nárazovo zachlórujte granulátom alebo tabletkami rýchlo uvoľňujúcimi chlór, vyrovnejte hodnotu pH, pridajte flokulačný prípravok a čerstvú vodu. Cirkulačné čerpadlo nechajte kontinuálne bežať.
	Stopy meď, z medených potrubí (tyrkysové sfarbenie)	
2. Voda je hnedá a kalná	Obsah železa v privádzanej vode	Ako 1.
3. Voda je čierna a kalná	Obsah mangánu v privádzanej vode	Ako 1.
4. Voda je mliečna a kalná	Zakaľujúce látky u) koloidné, organické nečistoty	Zachlórovanie šokovou metódou (ako 1.), pridajte flokulačný prípravok, cirkulačné čerpadlo nechajte bežať.
	v) látky spôsobujúce tvrdosť vody (anorganické)	Upravte hodnotu pH, pridajte flokulačný prípravok, cirkulačné čerpadlo nechajte bežať.
5. Steny bazénu sú klzké	Rast rias	Nárazovo zachlórujte ako 1. Pridajte algicid
6. Steny bazénu sú drsné	Usadzovanie látok spôsobujúcich tvrdosť vody pri tvrdej vode (vápnik)	Usadeniny odstráňte: bazén vypusťte, použite základný čistič, dodržte pH hodnotu v rozpätí 7,0 – 7,4.
7. Chlórový zápach, pálenie očí	Vo vode je prítomný viazaný chlór (chloramíny)	Nárazovo zachlórujte ako 1., zvýšte prívod čerstvej vody.
8. Pri zariadeniach s protiprúdom voda silne pení	Silne peniaci algicid, príp. sa do vody dostali zvyšky zazimovacieho/čistiaceho prostriedku	Zvýšte prívod čerstvej vody, nepoužívajte čistiace prostriedky určené pre domácnosť.
9. Korózia	Hodnota pH príliš nízka	Zvýšte hodnotu pH na 7,0 – 7,4

- Filtračný systém musí byť pravidelne uvádzaný do prevádzky. Orientačná odporúčaná doba:

Časové intervaly počas doby používania: denne 8 – 12 hodín.

Pri používaní filtračného zariadenia a jeho čistení dodržiava pokyny uvedené v tomto návode na obsluhu. Pri nerešpektovaní pokynov týkajúcich sa údržby sa kvalita vody a čistota bazénu môžu zhoršiť až natoľko, že sa bazén nebude dať používať.

Nerešpektovanie pokynov pre údržbu môže spôsobiť zdravotné problémy.

5.2. Skladovanie a manipulácia s ošetrovacími prípravkami

Ošetrovacie prípravky musia byť uskladnené bezpečne mimo bazénu tak, aby boli chránené pred deťmi.

Vynikajúce vlastnosti PVC, ako je rozťažnosť, schopnosť nadobudnutia pôvodného stavu (pružnosť), odolnosť proti UV žiareniu a mrazu, ako aj jeho schopnosť odolávať chemikáliám rozpusteným v bazéne, sú pre vnútorný plášť bazénu z PVC pre nadzemné bazény nepostrádateľné.

Napriek tomu dávajte pozor, aby sa nerozpustený chlórový produkt (tabletky alebo granulát) nedostal do priameho kontaktu s fóliou, pretože by ju mohol poškodiť.

5.3. Bezpečnostné pokyny

Skôr ako sa pustíte do stavby bazénu a začnete bazén používať, musíte si dôsledne prečítať všetky informácie uvedené v tomto návode, pochopiť ich a dodržiavať. Výstražné upozornenia, inštrukcie a bezpečnostné pokyny poukazujú na niektoré všeobecné riziká týkajúce sa voľnočasových aktivít vo vode, nemôžu však obsiahnuť všetky riziká a ohrozenia vo všetkých prípadoch. Pri akejkoľvek aktivite vo vode sa vyžaduje obozretnosť, zdravý ľudský rozum a rozvážnosť. Tieto návody budú uschované pre neskoršie použitie.

Všeobecné bezpečnostné pokyny

- Zakázané je šplhať sa na steny bazénu alebo na zábradlie, zábradlie prekročiť alebo na ňom sedieť.
- Zakázané je tiež skákať do vody z okraja bazénu.
- Je nutné dodržiavať všeobecné pravidlá kúpania sa.
- V bazéne nepoužívajte zahrotené ani ostré predmety.
- Slné paluby sú vhodné len na opaľovanie sa, nie na hry alebo pobežovanie.
- Nevešajte sa na sprchu.

Bezpečnosť neplavcov

- Odporúčame, aby ste neplavcom poskytli plávacie pomôcky (napr. plávaciú vestu, plávacie krídla).
- Slabí plavci a neplavci musia byť pod neustálym, aktívnym a ostrážitým dohľadom odborne spôsobilej dospelaj osoby (upozorňujeme, že najväčšie riziko utopenia je u detí mladších ako 5 rokov).
- Pri používaní bazénu by mala byť vždy určená odborne spôsobilá dospelá osoba, ktorá bude na bazén dohliadať.
- Ak sa bazén nepoužíva alebo nie je pod dozorom, treba z bazénu odstrániť všetky hračky, aby nepútali pozornosť detí.

Bezpečnostné zariadenia

- Odporúčame, aby ste zabezpečili zahradenie (a zatvorili všetky dvere a okná, ak je to relevantné), aby ste tak zabránili prístupu neoprávnených osôb k bazénu.
- Zahradenia, kryty bazénov, poplašné systémy alebo podobné bezpečnostné zariadenia sú účelné pomôcky, nenahrádzajú však neustály a odborný dohľad dospelou osobou.

Bezpečnostné vybavenie

- Odporúčame, aby ste v blízkosti bazénu mali naporúdzi záchranné pomôcky (napr. záchranné koleso).
- V blízkosti bazénu sa musí nachádzať funkčný telefón a zoznam s núdzovými telefónnymi číslami.

Bezpečné používanie bazénu

- Každý, kto bazén používa, by mal byť nabádaný, aby sa naučil plávať.
- Treba zabezpečiť zaškolenie o poskytovaní prvej pomoci (srdcovo-pľúcne oživovanie) a získané znalosti pravidelne osviežovať.
- Všetky osoby, ktoré bazén používajú, vrátane detí, musia byť informované o postupe v núdzových situáciách.
- Nikdy neskáčte do plytkej vody. Mohlo by to mať za následok vážne zranenia alebo smrť.
- Do bazénu nevstupujte pod vplyvom alkoholu alebo liekov, ktoré by pobyt v bazéne mohli ovplyvniť.
- Ak sú použité bazénové kryty, musia sa tieto pred vstupom do bazéna úplne odstrániť.
- Používatelia bazénu sú chránení pred nákazlivými chorobami kontinuálnou starostlivosťou o kvalitu vody.
- Chemikálie (napr. na úpravu vody, čistenie alebo dezinfekciu) musia byť skladované mimo dosahu detí.
- Odnímateľné rebriky musia byť uložené na vodorovných plochách a nesmú sa odstraňovať počas používania.
- Použité sú nasledovné symboly.

Tieto symboly musia byť umiestnené na dobre viditeľnom mieste vo vzdialenosti 200 cm od bazénu.



Persönliches Auftriebsmittel tragen!



Nicht springen!



Kinder im Wasser und der Wassenumgebung
stets beaufsichtigen!

Dodržiavajte pokyny týkajúce sa používania, obsluhy a údržby technického príslušenstva.

5.4. Úprava dreva

Vonkajší povrch bazéna je nutné pravidelne čistiť od prachu a nečistôt a zabezpečiť tak jeho dobré vysušenie.

Želáme vám veľa zdraru a radosti z vášho bazéna.

Vaša

weka Holzbau GmbH

Anlage 1

D	Wasser - Installationsanleitung
EN	Water – installation instructions
FR	Notice d'installation du système d'eau
IT	Istruzioni per l'installazione idrica
ES	Instrucciones de instalación del agua
HU	Vízszelelési útmutató
NL	Installatiehandleiding water
CS	Návod pro vodovodní instalaci
HR	Upute za vodovodnu instalaciju
SL	Navodila za vodovodno napeljavo
SK	Voda – Návod na inštaláciu

D	Becken	Pumpe	Kanal	Rücklauf	Skimmer
EN	Pool	Pump	Conduit	Return flow	Skimmer
FR	Bassin	Pompe	Canalisation	Reflux	Skimmer
IT	Bacino	Pompa	Tubo	Ritorno	Skimmer
ES	Piscina	Bomba	Canal	Retorno	Skimmer
HU	Medence	Szivattyú	Csatorna	Visszatérő	Szkipmer
NL	Zwembad	Pomp	Leiding	Retourleiding	Skimmer
CS	Nádoba	Čerpadlo	Kanál	Zpětný chod	Skimmer
HR	Bazen	Pumpa	Kanal	Povratni tok	Obirač
SL	Bazen	Črpalka	Cev	Povratna cev	Filter
SK	Bazén	Čerpadlo	Potrubie medzi čerpadlom a bazénom	Spätné prúdenie	Skimmer

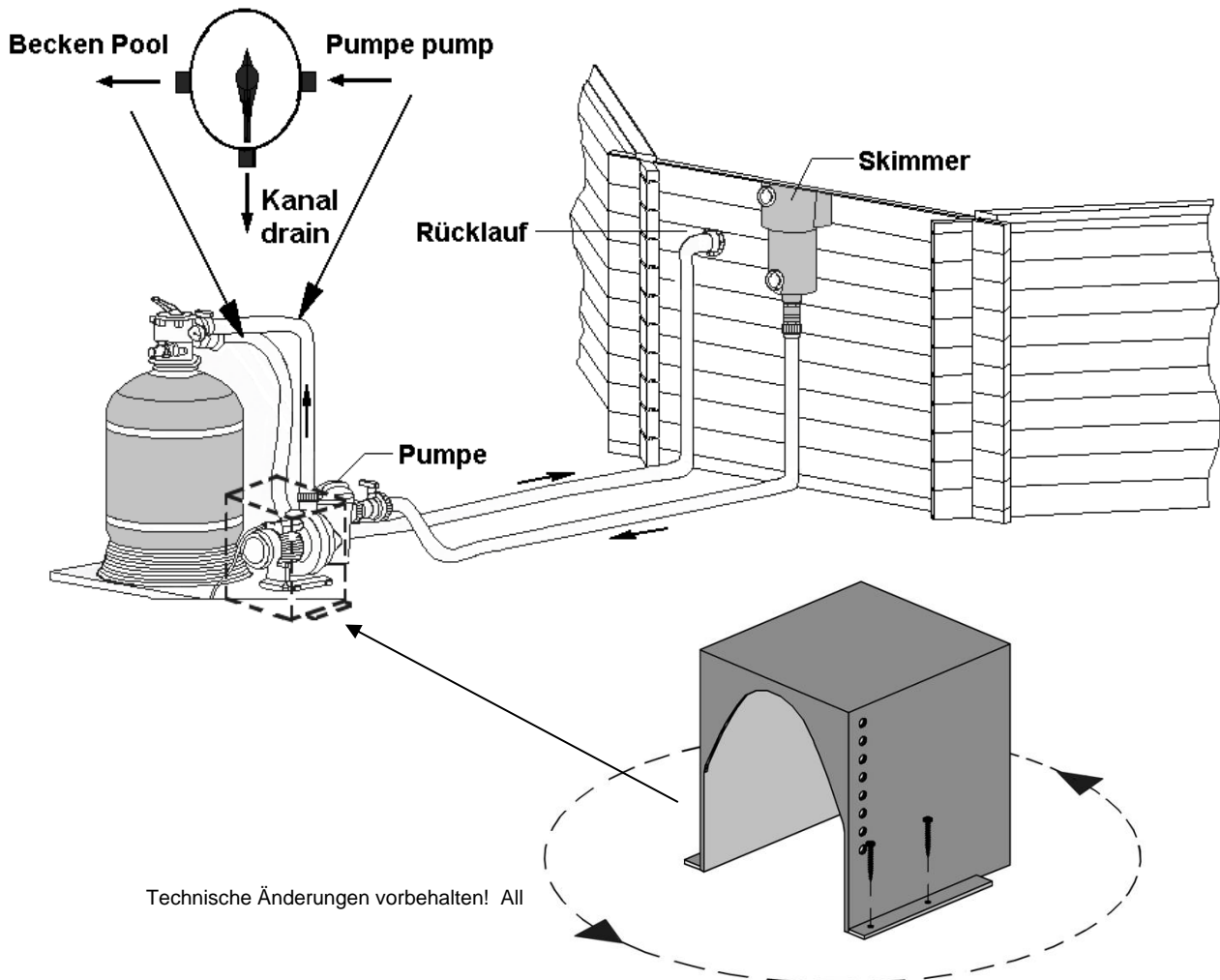

D	Bitte beachten Sie die Bedienungsanleitung der Filteranlage!
EN	Please note the operating instructions for the filter system!
FR	Respectez la notice d'utilisation du groupe de filtration !
IT	Rispettare le istruzioni per l'uso dell'impianto di filtrazione!
ES	¡Tenga en cuenta las instrucciones de manejo de la instalación de filtrado!
HU	Kérjük, vegye figyelembe a szűrőberendezés kezelési útmutatóját!
NL	Houd u aan de voorschriften in de bedieningshandleiding van de filterinstallatie!
CS	Respektujte prosím návod k obsluze filtračního zařízení!
HR	Pridržavajte se uputa za upotrebu filtarskog uređaja!
SL	Upoštevajte navodila za uporabo čistilne naprave!
SK	Dodržiňte pokyny uvedené v návode na obsluhu filtračného zariadenia!



weka Holzbau GmbH,
Johannesstr. 16
D-17034 Neubrandenburg
Tel.: 0395 42908-0
Fax: 0395 42908-83

MA.-Art.-Nr.: 800.0286.20.05